

# STANLEY<sup>®</sup> **V20** **FATMAX<sup>®</sup>** LITHIUM ION

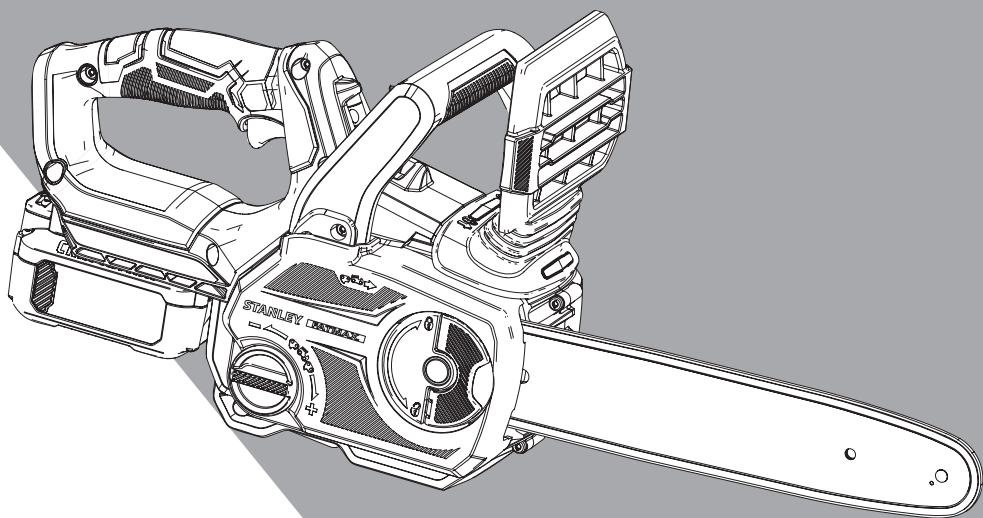

[www.stanleytools.eu](http://www.stanleytools.eu)

**SFMCCS630**

---

English ( <b>original instructions</b> )	4
--	---

---

Русский ( <i>перевод с оригинала инструкции</i> )	18
---	----

---

Українська ( <i>переклад з оригінальної інструкції</i> )	40
--	----

---

Fig. A

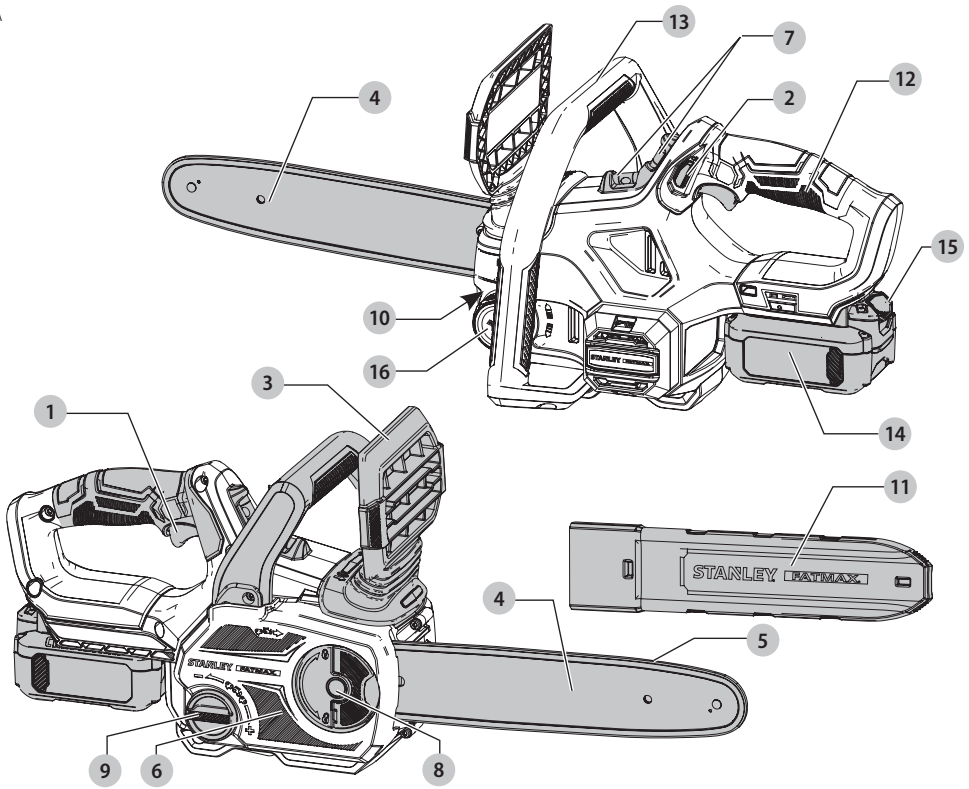

Fig. B

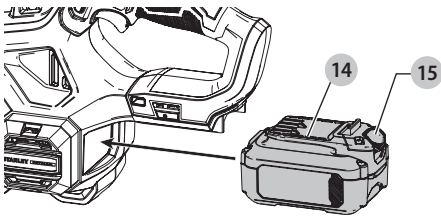

Fig. C

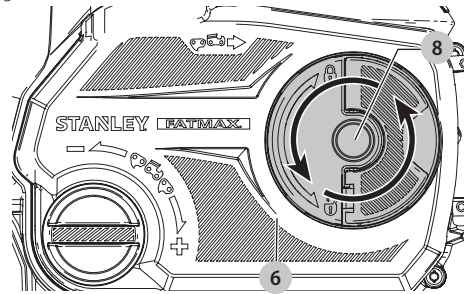

Fig. D

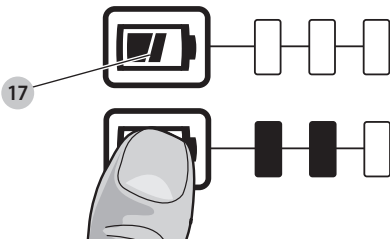
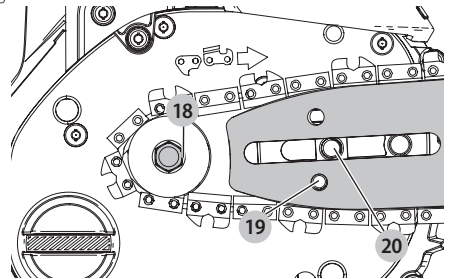

Fig. E

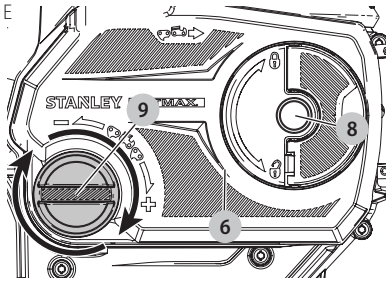

Fig. F

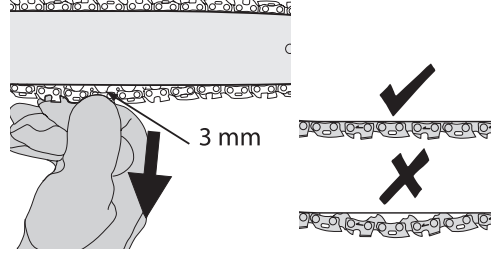

Fig. G

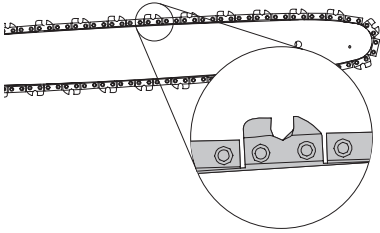

Fig. H

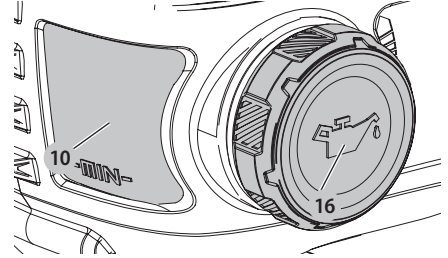

Fig. I

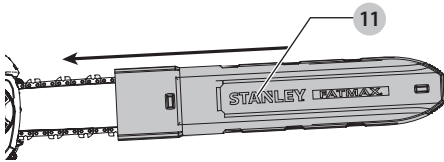

Fig. J

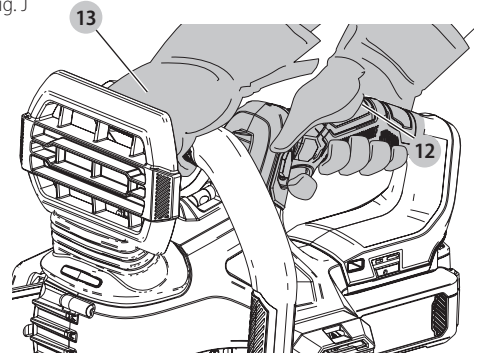

Fig. K

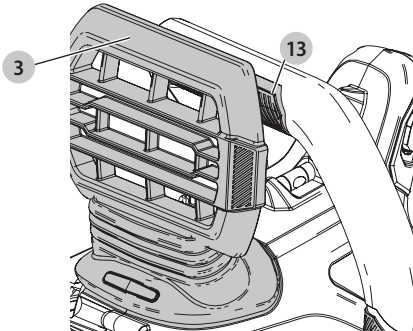

Fig. L

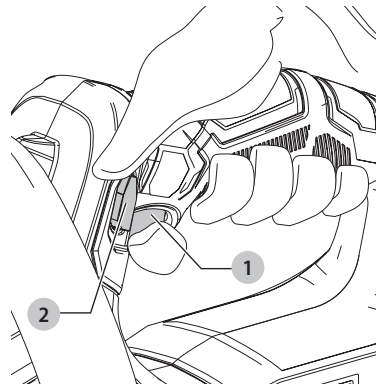

Fig. M

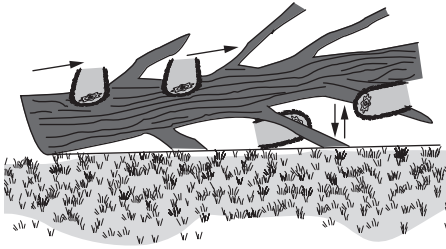

Fig. N

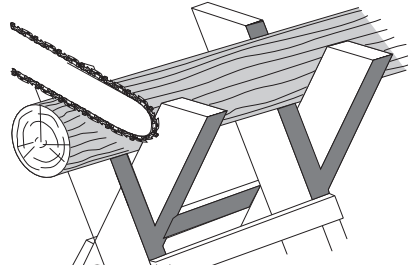

Fig. O

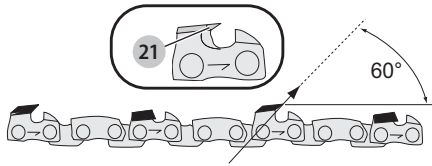

Fig. P

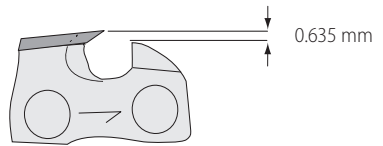
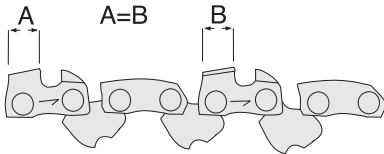

Fig. Q



# 30 CM 18V CHAINSAW

## SFMCCS630

### Congratulations!

You have chosen a STANLEY FATMAX tool. Years of experience, thorough product development and innovation make STANLEY FATMAX one of the most reliable partners for professional power tool users.

### Technical Data

	SFMCCS630	
Voltage	$V_{DC}$	18
Battery type		Li-Ion
Type		1
Bar Length	cm	30
Maximum Chain Speed (no-load)	m/s	7.7
Maximum Cutting Length	cm	25
Oil Capacity	ml	230
Weight (without battery pack)	kg	3.86

Noise values and vibration values (triaux vector sum) according to EN60745-2-13:

$L_{PA}$ (emission sound pressure level)	dB(A)	86
$L_{WA}$ (sound power level)	dB(A)	98
K (uncertainty for the given sound level)	dB(A)	1,6
Vibration emission value $a_{rh}$ =		
	$m/s^2$	3.9
Uncertainty K =		
	$m/s^2$	1.5

The vibration emission level given in this information sheet has been measured in accordance with a standardised test given in EN60745 and may be used to compare one tool with another. It may be used for a preliminary assessment of exposure.



**WARNING:** The declared vibration emission level represents the main applications of the tool. However if the tool is used for different applications, with different accessories or poorly maintained, the vibration emission may differ. This may significantly increase the exposure level over the total working period.

An estimation of the level of exposure to vibration should also take into account the times when the tool is switched off or when it is running but not actually doing the job. This may significantly reduce the exposure level over the total working period.

Identify additional safety measures to protect the operator from the effects of vibration such as: maintain the tool and the accessories, keep the hands warm, organisation of work patterns.

Battery Cat #	Output Voltage	Charger SFMCB12
SFMCB202	18	X
SFMCB204	18	X
SFMCB206	18	X

"X" Indicates that the battery pack is compatible with that specific charger. Read the instruction manual for more specific information.

### EC-Declaration of Conformity Machinery Directive



#### 18V Chainsaw SFMCCS630

STANLEY FATMAX declares that these products described under **Technical Data** are in compliance with:

2006/42/EC, EN60745-1:2009+A11:2010, EN60745-2-13:2009+A1:2010.

2000/14/EC, Annex V DEKRA Certification B.V., Meander 1051 / P.O. Box 5185 6825 MJ ARNHEM / 6802 ED ARNHEM

Netherlands

Notified Body ID No.: 0344

$L_{PA}$  (measured sound pressure level) 86 dB(A)  
uncertainty K = 1,6 dB(A)

$L_{WA}$  (guaranteed sound power) 100 dB(A)

These products also comply with Directive 2014/30/EU, 2011/65/EU. For more information, please contact STANLEY FATMAX at the following address or refer to the back of the manual.

The undersigned is responsible for compilation of the technical file and makes this declaration on behalf of STANLEY FATMAX.

A. P. Smith

Technical Director  
STANLEY FATMAX Europe, Egide Walschaertsstraat14-18,  
2800 Mechelen, Belgium  
2019-10-11



**WARNING:** To reduce the risk of injury, read the instruction manual.

### Definitions: Safety Guidelines

The definitions below describe the level of severity for each signal word. Please read the manual and pay attention to these symbols.



**DANGER:** Indicates an imminently hazardous situation which, if not avoided, **will** result in **death or serious injury**.



**WARNING:** Indicates a potentially hazardous situation which, if not avoided, **could** result in **death or serious injury**.

 **CAUTION:** Indicates a potentially hazardous situation which, if not avoided, **may** result in **minor or moderate injury**.

**NOTICE:** Indicates a practice **not related to personal injury** which, if not avoided, **may** result in **property damage**.

 Denotes risk of electric shock.

 Denotes risk of fire.

## General Power Tool Safety Warnings

 **WARNING:** Read all safety warnings and all instructions. Failure to follow the warnings and instructions may result in electric shock, fire and/or serious injury.

## SAVE ALL WARNINGS AND INSTRUCTIONS FOR FUTURE REFERENCE

The term "power tool" in the warnings refers to your mains-operated (corded) power tool or battery-operated (cordless) power tool.

### 1) Work area safety

- a) **Keep work area clean and well lit.** Cluttered or dark areas invite accidents.
- b) **Do not operate power tools in explosive atmospheres, such as in the presence of flammable liquids, gases or dust.** Power tools create sparks which may ignite the dust or fumes.
- c) **Keep children and bystanders away while operating a power tool.** Distractions can cause you to lose control.

### 2) Electrical safety

- a) **Power tool plugs must match the outlet. Never modify the plug in any way. Do not use any adapter plugs with earthed (grounded) power tools.**  
Unmodified plugs and matching outlets will reduce risk of electric shock.
- b) **Avoid body contact with earthed or grounded surfaces such as pipes, radiators, ranges and refrigerators.** There is an increased risk of electric shock if your body is earthed or grounded.
- c) **Do not expose power tools to rain or wet conditions.** Water entering a power tool will increase the risk of electric shock.
- d) **Do not abuse the cord. Never use the cord for carrying, pulling or unplugging the power tool. Keep cord away from heat, oil, sharp edges or moving parts.** Damaged or entangled cords increase the risk of electric shock.
- e) **When operating a power tool outdoors, use an extension cord suitable for outdoor use.** Use of a cord suitable for outdoor use reduces the risk of electric shock.
- f) **If operating a power tool in a damp location is unavoidable, use a residual current device (RCD)**

**protected supply.** Use of an RCD reduces the risk of electric shock.

### 3) Personal safety

- a) **Stay alert, watch what you are doing and use common sense when operating a power tool. Do not use a power tool while you are tired or under the influence of drugs, alcohol or medication.** A moment of inattention while operating power tools may result in serious personal injury.
- b) **Use personal protective equipment. Always wear eye protection.** Protective equipment such as dust mask, non-skid safety shoes, hard hat, or hearing protection used for appropriate conditions will reduce personal injuries.
- c) **Prevent unintentional starting. Ensure the switch is in the off position before connecting to power source and/or battery pack, picking up or carrying the tool.** Carrying power tools with your finger on the switch or energising power tools that have the switch on invites accidents.
- d) **Remove any adjusting key or wrench before turning the power tool on.** A wrench or a key left attached to a rotating part of the power tool may result in personal injury.
- e) **Do not overreach. Keep proper footing and balance at all times.** This enables better control of the power tool in unexpected situations.
- f) **Dress properly. Do not wear loose clothing or jewellery. Keep your hair, clothing and gloves away from moving parts.** Loose clothes, jewellery or long hair can be caught in moving parts.
- g) **If devices are provided for the connection of dust extraction and collection facilities, ensure these are connected and properly used.** Use of dust collection can reduce dust-related hazards.

### 4) Power tool use and care

- a) **Do not force the power tool. Use the correct power tool for your application.** The correct power tool will do the job better and safer at the rate for which it was designed.
- b) **Do not use the power tool if the switch does not turn it on and off.** Any power tool that cannot be controlled with the switch is dangerous and must be repaired.
- c) **Disconnect the plug from the power source and/or the battery pack from the power tool before making any adjustments, changing accessories, or storing power tools.** Such preventive safety measures reduce the risk of starting the power tool accidentally.
- d) **Store idle power tools out of the reach of children and do not allow persons unfamiliar with the power tool or these instructions to operate the power tool.** Power tools are dangerous in the hands of untrained users.
- e) **Maintain power tools. Check for misalignment or binding of moving parts, breakage of parts and any other condition that may affect the power tool's operation. If damaged, have the power tool repaired**

**before use.** Many accidents are caused by poorly maintained power tools.

- f) **Keep cutting tools sharp and clean.** Properly maintained cutting tools with sharp cutting edges are less likely to bind and are easier to control.
- g) **Use the power tool, accessories and tool bits etc., in accordance with these instructions taking into account the working conditions and the work to be performed.** Use of the power tool for operations different from those intended could result in a hazardous situation.

## 5) Battery tool use and care

- a) **Recharge only with the charger specified by the manufacturer.** A charger that is suitable for one type of battery pack may create a risk of fire when used with another battery pack.
- b) **Use power tools only with specifically designated battery packs.** Use of any other battery packs may create a risk of injury and fire.
- c) **When battery pack is not in use, keep it away from other metal objects like paper clips, coins, keys, nails, screws or other small metal objects that can make a connection from one terminal to another.** Shorting the battery terminals together may cause burns or a fire.
- d) **Under abusive conditions, liquid may be ejected from the battery; avoid contact. If contact accidentally occurs, flush with water. If liquid contacts eyes, additionally seek medical help.** Liquid ejected from the battery may cause irritation or burns.

## 6) Service

- a) **Have your power tool serviced by a qualified repair person using only identical replacement parts.** This will ensure that the safety of the power tool is maintained.

## Additional Chainsaw Safety Warnings



**WARNING: Additional safety warnings for chainsaws.**

- **Keep all parts of the body away from the saw chain when the chain saw is operating. Before you start the chain saw, make sure the saw chain is not contacting anything.** A moment of inattention while operating chain saws may cause entanglement of your clothing or body with the saw chain.
- **Always hold the chain saw with your right hand on the rear handle and your left hand on the front handle.** Holding the chain saw with a reversed hand configuration increases the risk of personal injury and should never be done.
- **Hold the power tool by insulated gripping surfaces only, because the saw chain may contact hidden wiring.** Saw chains contacting a "live" wire may make exposed metal parts of the power tool "live" and could give the operator an electric shock.
- **Wear safety glasses and hearing protection. Further protective equipment for head, hands, legs and feet is recommended.** Adequate protective clothing will reduce

personal injury by flying debris or accidental contact with the saw chain.

- **Do not operate a chain saw in a tree.** Operation of a chain saw while up in a tree may result in personal injury.
- **Always keep proper footing and operate the chain saw only when standing on fixed, secure and level surface.** Slippery or unstable surfaces such as ladders may cause a loss of balance or control of the chain saw.
- **When cutting a limb that is under tension be alert for spring back.** When the tension in the wood fibers is released the spring loaded limb may strike the operator and/or throw the chain saw out of control.
- **Use extreme caution when cutting brush and saplings.** The slender material may catch the saw chain and be whipped toward you or pull you off balance.
- **Carry the chain saw by the front handle with the chain saw switched off and away from your body. When transporting or storing the chain saw always fit the guide bar cover.** Proper handling of the chain saw will reduce the likelihood of accidental contact with the moving saw chain.
- **Follow instructions for lubricating, chain tensioning and changing accessories.** Improperly tensioned or lubricated chain may either break or increase the chance for kickback.
- **Keep handles dry, clean, and free from oil and grease.** Greasy, oily handles are slippery causing loss of control.
- **Cut wood only. Do not use chain saw for purposes not intended. For example: do not use chain saw for cutting plastic, masonry or non-wood building materials.** Use of the chain saw for operations different than intended could result in a hazardous situation.

## Causes and Operator Prevention of Kickback:

Kickback may occur when the nose or tip of the guide bar touches an object, or when the wood closes in and pinches the saw chain in the cut.

Tip contact in some cases may cause a sudden reverse reaction, kicking the guide bar up and back towards the operator.

Pinching the saw chain along the top of the guide bar may push the guide bar rapidly back towards the operator.

Either of these reactions may cause you to lose control of the saw which could result in serious personal injury. Do not rely exclusively upon the safety devices built into your saw. As a chain saw user, you should take several steps to keep your cutting jobs free from accident or injury.

Kickback is the result of tool misuse and/or incorrect operating procedures or conditions and can be avoided by taking proper precautions as given below:

- **Maintain a firm grip, with thumbs and fingers encircling the chain saw handles, with both hands on the saw and position your body and arm to allow you to resist kickback forces.** Kickback forces can be controlled by the operator, if proper precautions are taken. Do not let go of the chain saw.
- **Do not overreach and do not cut above shoulder height.** This helps prevent unintended tip contact and enables better control of the chain saw in unexpected situations.



- **Only use replacement bars and chains specified by the manufacturer.** Incorrect replacement bars and chains may cause chain breakage and/or kickback.
- **Follow the manufacturer's sharpening and maintenance instructions for the saw chain.** Decreasing the depth gauge height can lead to increased kickback.

## The Following Precautions Should Be Followed to Minimize Kickback:

1. **Grip saw firmly. Hold the chain saw firmly with both hands when the motor is running. Use a firm grip with thumbs and fingers encircling the chain saw handles.** Chain saw will pull forward when cutting on the bottom edge of the bar, and push backward when cutting along the top edge of the bar.
2. **Do not over reach.**
3. **Keep proper footing and balance at all times.**
4. **Don't let the nose of the guide bar contact a log, branch, ground or other obstruction.**
5. **Don't cut above shoulder height.**
6. **Use devices such as low kickback chain and reduced kickback guide bars that reduce the risks associated with kickback.**
7. **Only use replacement bars and chains specified by the manufacturer or the equivalent.**
8. **Never let the moving chain contact any object at the tip of the guide bar.**
9. **Keep the working area free from obstructions such as other trees, branches, rocks, fences, stumps, etc.** Eliminate or avoid any obstruction that your saw chain could hit while you are cutting through a particular log or branch.
10. **Keep your saw chain sharp and properly tensioned. A loose or dull chain can increase the chance of kickback.** Check tension at regular intervals with the motor stopped and tool unplugged, never with the motor running.
11. **Begin and continue cutting only with the chain moving at full speed.** If the chain is moving at a slower speed, there is a greater chance for kickback to occur.
12. **Cut one log at a time.**
13. **Use extreme caution when re-entering a previous cut.** Engage ribbed bumpers into wood and allow chain to reach full speed before proceeding with cut.
14. **Do not attempt plunge cuts or bore cuts.**
15. **Watch for shifting logs or other forces that could close a cut and pinch or fall into chain.**

## Kickback Safety Features



**WARNING:** The following features are included on your saw to help reduce the hazard of kickback; however such features will not totally eliminate this dangerous reaction. As a chain saw user do not rely only on safety devices. You must follow all safety precautions, instructions, and maintenance in this manual to help avoid kickback and other forces which can result in serious injury.

- **Reduced-Kickback Guide Bar,** designed with a small radius tip which reduces the size of the kickback danger zone on

bar tip. A reduced - kickback guide bar is one which has been demonstrated to significantly reduce the number and seriousness of kickbacks when tested in accordance with safety requirements for electric chain saws.

- **Low-Kickback Chain,** designed with a contoured depth gauge and guard link which deflect kickback force and allow wood to gradually ride into the cutter.
- Do not operate chain saw while in a tree, on a ladder, on a scaffold, or from any unstable surface.
- Hold tool by insulated gripping surfaces when performing an operation where the cutting tool may contact hidden wiring. Contact with a "live" wire will make exposed metal parts of the tool "live" and shock the operator.
- Do not attempt operations beyond your capacity or experience. Read thoroughly and understand completely all instructions in this manual.
- Before you start chain saw, make sure saw chain is not contacting any object.
- Do not operate a chain saw with one hand! Serious injury to the operator, helpers, or bystanders may result from one handed operation. A chain saw is intended for two-handed use only.
- Keep the handles dry, clean, and free of oil or grease.
- Do not allow dirt, debris, or sawdust to build up on the motor or outside air vents.
- Stop the chain saw before setting it down.
- Do not cut vines and/or small under brush.
- Use extreme caution when cutting small size brush and saplings because slender material may catch the saw chain and be whipped toward you or pull you off balance.



**WARNING:** Some dust created by power sanding, sawing, grinding, drilling, and other construction activities contains chemicals known to the State of California to cause cancer, birth defects or other reproductive harm. Some examples of these chemicals are:

- lead from lead-based paints,
- crystalline silica from bricks and cement and other masonry products, and
- arsenic and chromium from chemically-treated lumber.

Your risk from these exposures varies, depending on how often you do this type of work. To reduce your exposure to these chemicals: work in a well ventilated area, and work with approved safety equipment, such as those dust masks that are specially designed to filter out microscopic particles.

- Avoid prolonged contact with dust from power sanding, sawing, grinding, drilling, and other construction activities. Wear protective clothing and wash exposed areas with soap and water. Allowing dust to get into your mouth, eyes, or lay on the skin may promote absorption of harmful chemicals.



**WARNING:** Use of this tool can generate and/or disburse dust, which may cause serious and permanent respiratory or other injury.

## Chainsaw Names and Terms

- **Bucking -** The process of cross cutting a felled tree or log into lengths.

- *Motor Brake* - A device used to stop the saw chain when the trigger is released.
- *Chain Saw Powerhead* - A chain saw without the saw chain and guide bar.
- *Drive Sprocket or Sprocket* - The toothed part that drives the saw chain.
- *Felling* - The process of cutting down a tree.
- *Felling Back Cut* - The final cut in a tree felling operation made on the opposite side of the tree from the notching cut.
- *Front Handle* - The support handle located at or toward the front of the chain saw.
- *Front Hand Guard* - A structural barrier between the front handle of a chain saw and the guide bar, typically located close to the hand position on the front handle.
- *Guide Bar* - A solid railed structure that supports and guides the saw chain.
- *Guide Bar Scabbard* - Enclosure fitted over guide bar to prevent tooth contact when saw is not in use.
- *Kickback* - The backward or upward motion, or both of the guide bar occurring when the saw chain near the nose of the top area of the guide bar contacts any object such as a log or branch, or when the wood closes in and pinches the saw chain in the cut.
- *Kickback, Pinch* - The rapid pushback of the saw which can occur when the wood closes in and pinches the moving saw chain in the cut along the top of the guide bar.
- *Kickback, Rotational* - The rapid upward and backward motion of the saw which can occur when the moving saw chain near the upper portion of the tip of the guide bar contacts an object, such as a log or branch.
- *Limbing* - Removing the branches from a fallen tree
- *Low-Kickback Chain* - A chain that reduces the kickback performance requirements. (when tested on a representative sample of chain saws.)
- *Normal Cutting Position* - Those positions assumed in performing the bucking and felling cuts.
- *Notching Undercut* - A notch cut in a tree that directs the tree's fall.
- *Rear Handle* - The support handle located at or toward the rear of the saw.
- *Reduced Kickback Guide Bar* - A guide bar which has been demonstrated to reduce kickback significantly.
- *Replacement Saw Chain* - A chain that reduces the kickback performance requirements when tested with specific chain saws.
- *Saw Chain* - A loop of chain having cutting teeth, that cut the wood, and that is driven by the motor and is supported by the guide bar.
- *Ribbed Bumper* - The ribs used when felling or bucking to pivot the saw and maintain position while sawing.
- *Switch* - A device that when operated will complete or interrupt an electrical power circuit to the motor of the chain saw.
- *Switch Linkage* - The mechanism that transmits motion from a trigger to the switch.
- *Switch Lockout* - A movable stop that prevents the unintentional operation of the switch until manually actuated.

## Residual Risks

In spite of the application of the relevant safety regulations and the implementation of safety devices, certain residual risks cannot be avoided. These are:

- *Impairment of hearing.*
- *Risk of personal injury due to flying particles.*
- *Risk of burns due to accessories becoming hot during operation.*
- *Risk of personal injury due to prolonged use.*

## Electrical Safety

The electric motor has been designed for one voltage only. Always check that the battery pack voltage corresponds to the voltage on the rating plate. Also make sure that the voltage of your charger corresponds to that of your mains.



Your STANLEY FATMAX charger is double insulated in accordance with EN60335; therefore no earth wire is required.

If the supply cord is damaged, it must be replaced by a specially prepared cord available through the STANLEY FATMAX service organisation.

## Using an Extension Cable

An extension cord should not be used unless absolutely necessary. Use an approved extension cable suitable for the power input of your charger (see **Technical Data**). The minimum conductor size is 1 mm<sup>2</sup>; the maximum length is 30 m.

When using a cable reel, always unwind the cable completely.

## SAVE THESE INSTRUCTIONS

## Chargers

STANLEY FATMAX chargers require no adjustment and are designed to be as easy as possible to operate.

## Important Safety Instructions for All Battery Chargers

**SAVE THESE INSTRUCTIONS:** This manual contains important safety and operating instructions for compatible battery chargers (refer to **Technical Data**).

- *Before using charger, read all instructions and cautionary markings on charger, battery pack, and product using battery pack.*



**WARNING:** Shock hazard. Do not allow any liquid to get inside charger. Electric shock may result.



**WARNING:** We recommend the use of a residual current device with a residual current rating of 30mA or less.



**CAUTION:** Burn hazard. To reduce the risk of injury, charge only STANLEY FATMAX rechargeable batteries. Other types of batteries may burst causing personal injury and damage.



**CAUTION:** Children should be supervised to ensure that they do not play with the appliance.

**NOTICE:** Under certain conditions, with the charger plugged into the power supply, the exposed charging contacts inside the charger can be shorted by foreign

material. Foreign materials of a conductive nature such as, but not limited to, steel wool, aluminum foil or any buildup of metallic particles should be kept away from charger cavities. Always unplug the charger from the power supply when there is no battery pack in the cavity. Unplug charger before attempting to clean

- **DO NOT attempt to charge the battery pack with any chargers other than the ones in this manual.** The charger and battery pack are specifically designed to work together.
- **These chargers are not intended for any uses other than charging STANLEY FATMAX rechargeable batteries.** Any other uses may result in risk of fire, electric shock or electrocution.
- **Do not expose charger to rain or snow.**
- **Pull by plug rather than cord when disconnecting charger.** This will reduce risk of damage to electric plug and cord.
- **Make sure that cord is located so that it will not be stepped on, tripped over, or otherwise subjected to damage or stress.**
- **Do not use an extension cord unless it is absolutely necessary.** Use of improper extension cord could result in risk of fire, electric shock, or electrocution.
- **Do not place any object on top of charger or place the charger on a soft surface that might block the ventilation slots and result in excessive internal heat.** Place the charger in a position away from any heat source. The charger is ventilated through slots in the top and the bottom of the housing.
- **Do not operate charger with damaged cord or plug—** have them replaced immediately.
- **Do not operate charger if it has received a sharp blow, been dropped, or otherwise damaged in any way.** Take it to an authorised service centre.
- **Do not disassemble charger; take it to an authorised service centre when service or repair is required.** Incorrect reassembly may result in a risk of electric shock, electrocution or fire.
- *In case of damaged power supply cord the supply cord must be replaced immediately by the manufacturer, its service agent or similar qualified person to prevent any hazard.*
- **Disconnect the charger from the outlet before attempting any cleaning.** This will reduce the risk of electric shock. Removing the battery pack will not reduce this risk.
- **NEVER** attempt to connect two chargers together.
- **The charger is designed to operate on standard 230V household electrical power. Do not attempt to use it on any other voltage.** This does not apply to the vehicular charger.

## Charging a Battery (Fig. B)

1. Plug the charger into an appropriate outlet before inserting battery pack.
2. Insert the battery pack **14** into the charger, making sure the battery pack is fully seated in the charger. The red (charging)







light will blink repeatedly indicating that the charging process has started.

3. The completion of charge will be indicated by the red light remaining ON continuously. The battery pack is fully charged and may be used at this time or left in the charger. To remove the battery pack from the charger, push the battery release button **15** on the battery pack.

**NOTE:** To ensure maximum performance and life of lithium-ion battery packs, charge the battery pack fully before first use.

## Charger Operation

Refer to the indicators below for the charge status of the battery pack.

Charge Indicators		
	Charging	
	Fully Charged	
	Hot/Cold Pack Delay*	

\*The red light will continue to blink, but a yellow indicator light will be illuminated during this operation. Once the battery pack has reached an appropriate temperature, the yellow light will turn off and the charger will resume the charging procedure.

The compatible charger(s) will not charge a faulty battery pack. The charger will indicate faulty battery by refusing to light or by displaying problem pack or charger blink pattern.

**NOTE:** This could also mean a problem with a charger.

If the charger indicates a problem, take the charger and battery pack to be tested at an authorised service centre.

### Hot/Cold Pack Delay

When the charger detects a battery pack that is too hot or too cold, it automatically starts a Hot/Cold Pack Delay, suspending charging until the battery pack has reached an appropriate temperature. The charger then automatically switches to the pack charging mode. This feature ensures maximum battery pack life.

A cold battery pack will charge at a slower rate than a warm battery pack. The battery pack will charge at that slower rate throughout the entire charging cycle and will not return to maximum charge rate even if the battery pack warms.

## Wall Mounting

These chargers are designed to be wall mountable or to sit upright on a table or work surface. If wall mounting, locate the charger within reach of an electrical outlet, and away from a corner or other obstructions which may impede air flow. Use the back of the charger as a template for the location of the mounting screws on the wall. Mount the charger securely using drywall screws (purchased separately) at least 25.4 mm long with a screw head diameter of 7–9 mm, screwed into wood to an optimal depth leaving approximately 5.5 mm of the screw exposed. Align the slots on the back of the charger with the exposed screws and fully engage them in the slots.

## Charger Cleaning Instructions



**WARNING: Shock hazard. Disconnect the charger from the AC outlet before cleaning.** Dirt and grease may be removed from the exterior of the charger using a cloth or soft non-metallic brush. Do not use water or any cleaning solutions. Never let any liquid get inside the tool; never immerse any part of the tool into a liquid.

## Battery Packs

### Important Safety Instructions for All Battery Packs

When ordering replacement battery packs, be sure to include catalogue number and voltage.

The battery pack is not fully charged out of the carton. Before using the battery pack and charger, read the safety instructions below. Then follow charging procedures outlined.

#### READ ALL INSTRUCTIONS

- **Do not charge or use battery in explosive atmospheres, such as in the presence of flammable liquids, gases or dust.** Inserting or removing the battery from the charger may ignite the dust or fumes.
- **Never force battery pack into charger. Do not modify battery pack in any way to fit into a non-compatible charger as battery pack may rupture causing serious personal injury.**
- Charge the battery packs only in STANLEY FATMAX chargers.
- **DO NOT splash or immerse in water or other liquids.**
- **Do not store or use the tool and battery pack in locations where the temperature may reach or exceed 40 °C (104 °F) (such as outside sheds or metal buildings in summer).**
- **Do not incinerate the battery pack even if it is severely damaged or is completely worn out.** The battery pack can explode in a fire. Toxic fumes and materials are created when lithium-ion battery packs are burned.
- **If battery contents come into contact with the skin, immediately wash area with mild soap and water.** If battery liquid gets into the eye, rinse water over the open eye for 15 minutes or until irritation ceases. If medical attention is needed, the battery electrolyte is composed of a mixture of liquid organic carbonates and lithium salts.
- **Contents of opened battery cells may cause respiratory irritation.** Provide fresh air. If symptoms persists, seek medical attention.



**WARNING: Burn hazard.** Battery liquid may be flammable if exposed to spark or flame.



**WARNING: Never attempt to open the battery pack for any reason.** If battery pack case is cracked or damaged, do not insert into charger. Do not crush, drop or damage battery pack. Do not use a battery pack or charger that has received a sharp blow, been dropped, run over or damaged in any way (i.e., pierced with a nail, hit with a hammer, stepped on). Electric shock or electrocution may result. Damaged battery packs should be returned to service centre for recycling.



**WARNING: Fire hazard. Do not store or carry the battery pack so that metal objects can contact exposed battery terminals.** For example, do not place the battery pack in aprons, pockets, tool boxes, product kit boxes, drawers, etc., with loose nails, screws, keys, etc.



**CAUTION: When not in use, place tool on its side on a stable surface where it will not cause a tripping or falling hazard.** Some tools with large battery packs will stand upright on the battery pack but may be easily knocked over.

## Transportation



**WARNING: Fire hazard.** Transporting batteries can possibly cause fire if the battery terminals inadvertently come in contact with conductive materials. When transporting batteries, make sure that the battery terminals are protected and well insulated from materials that could contact them and cause a short circuit.

**NOTE:** Lithium-ion batteries should not be put in checked baggage.

STANLEY FATMAX batteries comply with all applicable shipping regulations as prescribed by industry and legal standards which include UN Recommendations on the Transport of Dangerous Goods; International Air Transport Association (IATA) Dangerous Goods Regulations, International Maritime Dangerous Goods (IMDG) Regulations, and the European Agreement Concerning The International Carriage of Dangerous Goods by Road (ADR). Lithium-ion cells and batteries have been tested to section 38.3 of the UN Recommendations on the Transport of Dangerous Goods Manual of Tests and Criteria.

In most instances, shipping a STANLEY FATMAX battery pack will be excepted from being classified as a fully regulated Class 9 Hazardous Material. In general, only shipments containing a lithium-ion battery with an energy rating greater than 100 Watt Hours (Wh) will require being shipped as fully regulated Class 9. All lithium-ion batteries have the Watt Hour rating marked on the pack. Furthermore, due to regulation complexities, STANLEY FATMAX does not recommend air shipping lithium-ion battery packs alone regardless of Watt Hour rating. Shipments of tools with batteries (combo kits) can be air shipped as excepted if the Watt Hour rating of the battery pack is no greater than 100 Whr.

Regardless of whether a shipment is considered excepted or fully regulated, it is the shipper's responsibility to consult the latest regulations for packaging, labeling/marketing and documentation requirements.

The information provided in this section of the manual is provided in good faith and believed to be accurate at the time the document was created. However, no warranty, expressed or implied, is given. It is the buyer's responsibility to ensure that its activities comply with the applicable regulations.

## Storage Recommendations

1. The best storage place is one that is cool and dry away from direct sunlight and excess heat or cold. For optimum battery performance and life, store battery packs at room temperature when not in use.

2. For long storage, it is recommended to store a fully charged battery pack in a cool, dry place out of the charger for optimal results.

**NOTE:** Battery packs should not be stored completely depleted of charge. The battery pack will need to be recharged before use.

### Labels on Charger and Battery Pack

In addition to the pictographs used in this manual, the labels on the charger and the battery pack may show the following pictographs:



Read instruction manual before use.



See **Technical Data** for charging time.



Do not probe with conductive objects.



Do not charge damaged battery packs.



Do not expose to water.



Have defective cords replaced immediately.



Charge only between 4 °C and 40 °C.



Only for indoor use.



LI-ION

Discard the battery pack with due care for the environment.



Charge STANLEY FATMAX battery packs only with designated STANLEY FATMAX chargers. Charging battery packs other than the designated STANLEY FATMAX batteries with a STANLEY FATMAX charger may make them burst or lead to other dangerous situations.



Do not incinerate the battery pack.

### Battery Type

The SFMCCS630 operates on a 18 volt battery pack.

These battery packs may be used: SFMCB202, SFMCB204, SFMCB206. Refer to **Technical Data** for more information.

### Package Contents

The package contains:

- 1 Chainsaw
- 1 Scabbard
- 1 Bar 30 cm
- 1 Chain 30 cm
- 1 Instruction manual

- 1 Li-Ion battery pack
- 1 Li-Ion battery charger
- Check for damage to the tool, parts or accessories which may have occurred during transport.
- Take the time to thoroughly read and understand this manual prior to operation.

### Markings on Tool

The following pictographs are shown on the tool:



Read instruction manual before use.



Wear ear protection.



Wear eye protection.



Always wear a dust mask.



Do not leave in rain.



Tip contact can cause the guide bar to move suddenly upward and backward, which can cause serious injury.



Contact of the guide bar tip with any object should be avoided.



Rotational direction of the saw chain.



Always use two hands when operating the chainsaw.



Switch the tool off. Before performing any maintenance on the tool, remove the battery from the tool.



Directive 2000/14/EC guaranteed sound power.

### Date Code Position

The date code, which also includes the year of manufacture, is printed into the housing.

Example:

2019 XX XX

Year of Manufacture

### Description (Fig. A)



**WARNING:** Never modify the power tool or any part of it. Damage or personal injury could result.

- |                                |                           |
|--------------------------------|---------------------------|
| 1 ON/OFF trigger switch        | 6 Sprocket cover          |
| 2 Lock-off lever               | 7 Bubble Level            |
| 3 Chain brake/front hand guard | 8 Bar adjust locking knob |
| 4 Guide bar                    | 9 Chain tensioning knob   |
| 5 Saw chain                    | 10 Oil level indicator    |
|                                | 11 Guide bar scabbard     |

- 12 Rear handle
- 13 Front handle
- 14 Battery
- 15 Battery release button
- 16 Oil cap

## Intended Use

Your STANLEY FATMAX SFMCCS630 Chainsaw is ideal for pruning applications and cutting logs up to 26 cm in diameter.

**DO NOT** use under wet conditions or in the presence of flammable liquids or gases.

This chainsaw is a professional power tool.

**DO NOT** let children come into contact with the tool. Supervision is required when inexperienced operators use this tool.

- **Young children and the infirm.** This appliance is not intended for use by young children or infirm persons without supervision.
- This product is not intended for use by persons (including children) suffering from diminished physical, sensory or mental abilities; lack of experience, knowledge or skills unless they are supervised by a person responsible for their safety. Children should never be left alone with this product.

## ASSEMBLY AND ADJUSTMENTS

 **WARNING:** To reduce the risk of serious personal injury, turn tool off and disconnect battery pack before making any adjustments or removing/installing attachments or accessories. An accidental start-up can cause injury.

 **WARNING:** Use only STANLEY FATMAX battery packs and chargers.

## Inserting and Removing the Battery Pack from the Tool (Fig. B)

**NOTE:** Make sure your battery pack 14 is fully charged.

### To Install the Battery Pack into the Tool

1. Align the battery pack 14 with the rails inside the tool (Fig. B).
2. Slide it into the tool until the battery pack is firmly seated and ensure that you hear the lock snap into place.

### To Remove the Battery Pack from the Tool

1. Press the release button 15 and firmly pull the battery pack out of the tool handle (Fig. B).
2. Insert battery pack into the charger as described in the charger section of this manual.

## Fuel Gauge Battery Packs (Fig. B)

Some STANLEY FATMAX battery packs include a fuel gauge which consists of three green LED lights that indicate the level of charge remaining in the battery pack.

To actuate the fuel gauge, press and hold the fuel gauge button 17. A combination of the three green LED lights will illuminate designating the level of charge left. When the level of charge in the battery is below the usable limit, the fuel gauge will not illuminate and the battery will need to be recharged.

**NOTE:** The fuel gauge is only an indication of the charge left on the battery pack. It does not indicate tool functionality and is subject to variation based on product components, temperature and end-user application.

## ASSEMBLY

### Installing the Guide Bar and Saw Chain (Fig. A, C–E)

 **CAUTION:** Sharp chain. Always wear protective gloves when handling the chain. The chain is sharp and can cut you when it is not running.

 **WARNING:** Sharp moving chain. To prevent accidental operation, ensure that battery is removed from the tool before performing the following operations. Failure to do this could result in serious personal injury.

If the saw chain 5 and guide bar 4 are packed separately in the carton. The chain has to be attached to the bar, and both must be attached to the body of the tool.

1. Place the saw on a flat, firm surface.
2. Flip up locking lever and rotate the bar adjust locking knob 8 counterclockwise as shown in Figure C to remove sprocket cover 6.
3. Wearing protective gloves, grasp the saw chain 5 and wrap it around the guide bar 4, ensuring the teeth are facing the correct direction (see Figure D)
4. Ensure the chain is properly set in the slot around the entire guide bar.
5. Place the saw chain around the sprocket 18. While lining up the slot on the guide bar with chain tensioning pin 20, and the bolt 19, on the base of the tool as shown in Figure D.
6. Once in place, hold the bar still, replace sprocket cover 6. Make sure tool-free tension assembly bolt hole on the cover lines up with the bolt 19, in the main housing. Flip up locking lever and rotate the bar adjust locking knob 8 clockwise until snug, then loosen knob one full turn, so that the saw chain can be properly tensioned.
7. Rotate the chain tensioning knob 9 clockwise to increase tension as shown in Figure E. Make sure the saw chain 5 is snug around the guide bar 4. Tighten the bar adjust locking knob 8 until snug.

### Adjusting Chain Tension (Fig. A, F)

 **CAUTION:** Sharp chain. Always wear protective gloves when handling the chain. The chain is sharp and can cut you when it is not running.

 **WARNING:** Sharp moving chain. To prevent accidental operation, ensure that battery is removed from the tool before performing the following operations. Failure to do this could result in serious personal injury.

1. With the saw on a flat, firm surface, check the saw chain 5 tension. The tension is correct when the chain snaps back after being pulled 3 mm away from the guide bar 4 with light force from the index finger and thumb as shown in Figure F. There should be no "sag" between the guide bar and the chain on the underside as shown in Figure F.

- To adjust saw chain tension, flip up locking tab and rotate the bar adjust locking knob **8** counterclockwise one full turn. Rotate the chain tensioning knob **9** clockwise until the chain tension is correct as instructed above.
- Do not over-tension the chain as this will lead to excessive wear and will reduce the life of the bar and chain.
- Once chain tension is correct, securely tighten bar adjust locking knob.
- When the chain is new, check the tension frequently (after removing battery) during the first 2 hours of use as a new chain stretches slightly.

## Replacing the Saw Chain (Fig. A, G)

 **CAUTION:** Sharp chain. Always wear protective gloves when handling the chain. The chain is sharp and can cut you when it is not running.

 **WARNING:** Sharp moving chain. To prevent accidental operation, ensure that battery is removed from the tool before performing the following operations. Failure to do this could result in serious personal injury.

- Flip up locking tab and rotate the bar adjust locking knob **8** counterclockwise to release chain tension.
- Remove sprocket cover **6** as described in **Installing the Guide Bar and Saw Chain** section.
- Lift the worn saw chain **5** out of the groove in the guide bar **4**.
- Place the new chain in the slot of the guide bar, making sure the saw teeth are facing the correct direction by matching the arrow on the chain with the graphic on the sprocket cover **6** shown in Figure G.
- Follow instructions for **Installing the Guide Bar and Saw Chain**.

Replacement chain and bar are available from your nearest STANLEY FATMAX service center.

- SFMCCS630 requires replacement chain # STZCS230, service part number N580237. Replacement 30 cm bar #STZCS1230, service part number N727097.

## Saw Chain and Guide Bar Oiling (Fig. H)

### Auto Oiling System

This chain saw is equipped with an auto oiling system that keeps the saw chain and guide bar constantly lubricated. The oil level indicator **10** shows the level of the oil in the chain saw. If the oil level is less than a quarter full, remove the battery from the chain saw and refill with the correct type of oil. Always empty oil tank when finished cutting.

**NOTE:** Use a high quality bar and chain oil for proper chain and bar lubrication. As a temporary substitute, a non-detergent SAE30 weight motor oil can be used. The use of a vegetable based bar and chain oil is recommended when pruning trees. Mineral oil is not recommended because it may harm trees. Never use waste oil or very thick oil. These may damage your chain saw.

## Filling the Oil Reservoir

- Flip down locking lever and unscrew counterclockwise a quarter turn and then remove the oil cap **16**. Fill the reservoir with the recommended bar and chain oil until the oil level has reached the top of the oil level indicator **10**.
- Refit the oil cap and tighten clockwise a quarter turn. Flip up locking lever to its locked position.
- Periodically switch the chain saw off and check the oil level indicator to ensure the bar and chain are being properly oiled.

## Transporting Saw (Fig. A, I)

- Always remove the battery from the tool and cover the guide bar **4** with the scabbard **11** (Figure I) when transporting the saw.
- Engage chain brake by pushing chain brake / front hand guard **3** forward.

## OPERATION

### Instructions for Use

 **WARNING:** Always observe the safety instructions and applicable regulations.

 **WARNING:** To reduce the risk of serious personal injury, turn tool off and disconnect battery pack before making any adjustments or removing/installing attachments or accessories. An accidental start-up can cause injury.

### Proper Hand Position (Fig. A, J)

 **WARNING:** To reduce the risk of serious personal injury, ALWAYS use proper hand position as shown.

 **WARNING:** To reduce the risk of serious personal injury, ALWAYS hold securely in anticipation of a sudden reaction.

Proper hand position requires the left hand on the front handle **13**, with the right hand on the rear handle **12**.

### Operating the Chain Saw (Fig. A)

 **WARNING:** Read and understand all instructions. Failure to follow all instructions listed below may result in electric shock, fire and/or serious personal injury.

- Guard Against Kickback which can result in severe injury or death. See Important Safety Instructions **Guard Against Kickback**, to avoid the risk of kickback.
- Do not overreach. Do not cut above chest height. Make sure your footing is firm. Keep feet apart. Divide your weight evenly on both feet.
- Use a firm grip with your left hand on the front handle **13** and your right hand on the rear handle **12** so that your body is to the left of the guide bar.
- Do not hold chain saw by front hand guard/chain brake **3**. Keep elbow of left arm locked so that left arm is straight to withstand a kickback.



**WARNING:** Never use a cross-handed grip (left hand on the rear handle and right hand on the front handle).



**WARNING:** Never allow any part of your body to be in line with the guide bar 4 when operating the chain saw.

- Never operate while in a tree, in any awkward position or on a ladder or other unstable surface. You may lose control of saw causing severe injury.
- Keep the chain saw running at full speed the entire time you are cutting.
- Allow the chain to cut for you. Exert only light pressure. Do not put pressure on chain saw at end of cut.



**WARNING:** When not in use always have the chain brake engaged and battery removed.

## On / Off Switch (Fig. L)

Always be sure of your footing and grip the chain saw firmly with both hands with the thumb and fingers encircling both handles.

To turn the unit on, ensure chain brake is not engaged. Slide the lock off lever 2, shown in Figure L, and squeeze the trigger switch 1. Once the unit is running, you may release the lock off lever.

In order to keep the unit running you must continue to squeeze the trigger. To turn the unit off, release the trigger.

**NOTE:** If too much force is applied while making a cut the saw will turn off. To restart saw, you must release the trigger switch 1 before the saw will restart. Begin your cut again this time with less force. Allow the saw to cut at its own pace.



**WARNING:** Never attempt to lock a switch in the ON position.

## Setting The Chain Brake (Fig. K)

Your chain saw is equipped with a motor chain braking system which will stop the chain quickly in case of kickback.

1. Remove the battery from the tool.
2. To engage the chain brake, push the chain brake / front hand guard 3 forward until it clicks into place.
3. Pull the chain brake / front hand guard 3 towards the front handle 13 into the "set" position as shown in Figure K.
4. The tool is now ready to use.

**NOTE:** In the event of kickback, your left hand will come in contact with the front guard, pushing it forward, toward the workpiece. This will stop the tool.

## Testing The Chain Brake (Fig. A)

Test the chain brake before every use to make sure it operates correctly.

1. Place the tool on a flat, firm surface. Make sure the saw chain 5 is clear of the ground.
2. Grip the tool firmly with both hands and turn the chain saw on.
3. Rotate your left hand forward around the front handle 13 so the back of your hand comes in contact with the Chain brake / front hand guard 3 and push it forward, toward the workpiece. The saw chain should stop immediately.

**NOTE:** If saw does not stop immediately, stop use of tool and bring it to a STANLEY FATMAX service center nearest you.



**WARNING:** Make sure to set chain brake before cutting.

## Bubble Level (Fig. A, T)



**WARNING:** Do not operate above shoulder height Align bubble levels prior to making a cut.

Ideal for horizontal cutting to ensure a straight, flat cut for fencing, decking or railing posts.

1. Align both bubble levels 7.
2. Always start a cut with the saw chain running at full speed.
3. Place the bottom spike 22 of the chain saw behind the area of the initial cut.
4. Once a cut has begun and a notch is established in the material, do not change the angle of the cut.

**NOTE:** Changing the angle will cause the bar to bend.

## Common Cutting Techniques (Fig. A, M, N, R, S, T, U)

### Felling

The process of cutting down a tree. Be sure battery is fully charged before felling a tree so you can finish on a single charge. Do not fell trees in high wind conditions.



**WARNING:** Felling can result in injury. It should only be performed by a trained person.

- A retreat path should be planned and cleared as necessary before cuts are started. The retreat path should extend back and diagonally to the rear of the expected line of fall. (Figure R)

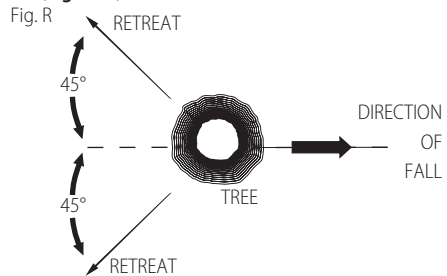

- Before felling is started, consider the natural lean of the tree, the location of larger branches and the wind direction to judge which way the tree will fall. Have wedges (wood, plastic or aluminum) and a heavy mallet handy. Remove dirt, stones, loose bark, nails, staples, and wire from the tree where the felling cuts are to be made.
- Notching Undercut - Make the notch 1/3 of the diameter of the tree, perpendicular to the direction of the fall. Make the lower horizontal notching cut first. This will help to avoid pinching of either the saw chain or the guide bar when the second notch cut is being made (Figure S).



- Felling Back Cut - Make the felling back cut at least 51 mm higher than the horizontal notching cut. Keep the felling back cut parallel to the horizontal notching cut. Make the felling back cut so enough wood is left to act as a hinge. The hinge wood keeps the tree from twisting and falling in the wrong direction. Do not cut through the hinge (Figure S).
- As the felling cut gets close to the hinge the tree should begin to fall. If there is any chance that the tree may not fall in the desired direction or it may rock back and bind the saw chain, stop cutting before the felling cut is complete and use wedges to open the cut and drop the tree along the desired line of fall. When the tree begins to fall remove the chain saw from the cut, stop the motor, put the chain saw down, then use the retreat path planned. Be alert for overhead limbs falling and watch your footing.

Fig. S

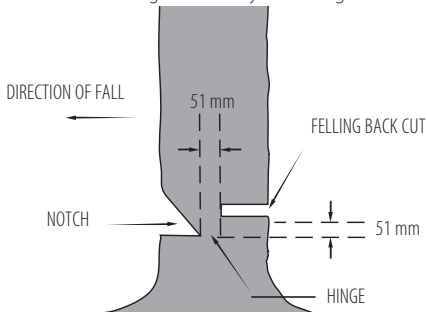

## Limbing

Removing the branches from a fallen tree. When limbing, leave larger lower limbs to support the log off the ground. Remove the small limbs in one cut. Branches under tension should be cut from the bottom of the branch towards the top to avoid binding the chain saw as shown in Figure M. Trim limbs from opposite side keeping tree stem between you and saw. Never make cuts with saw between your legs or straddle the limb to be cut.

## Bucking



**WARNING:** Recommend that first time users should practice cutting on a saw horse.

Cutting a felled tree or log into lengths. How you should cut depends on how the log is supported. Use a saw horse (Figure N) whenever possible.

- Always start a cut with the chain running at full speed.
- Place the bottom spike **22** of the chain saw behind the area of the initial cut as shown in Figure T.
- Turn the chain saw on then rotate the chain and bar down into the tree, using the spike as a hinge.
- Once the chain saw gets to a 45 degree angle, level the chain saw again and repeat steps until you cut fully through.
- When the tree is supported along its entire length, make a cut from the top (overbuck), but avoid cutting the earth as this will dull your saw quickly.

Fig. T

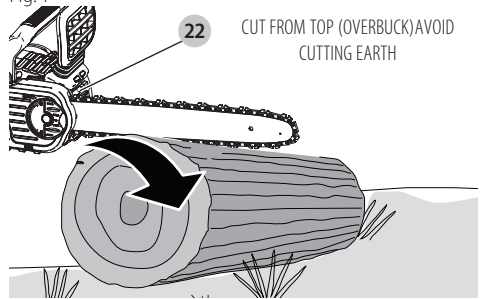

- **Figure U-** When supported at one end  
First, cut 1/3 the diameter from the underside (underbuck). Then make the finishing cut by overbucking to meet the first cut.

Fig. U

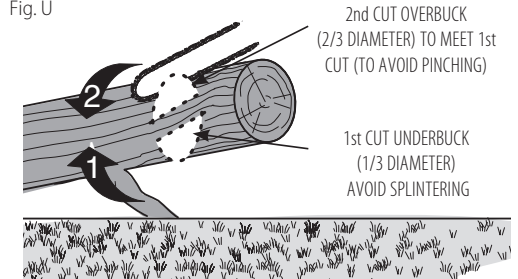

- **Figure V-** When supported at both ends.  
First, cut 1/3 down from the top overbuck. Then make the finished cut by underbucking the lower 2/3 to meet the first cut.

Fig. V

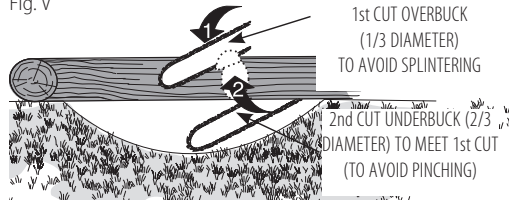

- When on a slope always stand on the uphill side of the log. When "cutting through", to maintain complete control reduce the cutting pressure near the end of the cut without relaxing your grip on the chain saw handles. Don't let the chain contact the ground. After completing the cut, wait for the saw chain to stop before you move the chain saw. Always stop the motor before moving from cut to cut.

## CARE AND MAINTENANCE

Use only mild soap and damp cloth to clean the tool. Do not use solvents to clean the plastic housing of the saw. Never let any liquid get inside the tool; never immerse any part of the tool into a liquid.

**IMPORTANT:** To assure product SAFETY and RELIABILITY, repairs, maintenance and adjustment should be performed by a STANLEY FATMAX authorized service center, always using identical replacement parts.

Regular maintenance ensures a long effective life for your chain saw.

## Chain and Bar

After every few hours of use, remove the sprocket cover, guide bar and chain and clean thoroughly using a soft bristle brush. Ensure oiling hole on bar is clear of debris. When replacing dull chains with sharp chains it is good practice to flip the chain bar from bottom to top.

## Saw Chain Sharpening (Fig. O–Q)



**CAUTION:** Sharp chain. Always wear protective gloves when handling the chain. The chain is sharp and can cut you when it is not running.



**WARNING:** Sharp moving chain. To prevent accidental operation, ensure that battery is removed from the tool before performing the following operations. Failure to do this could result in serious personal injury.

**NOTE:** The cutters will dull immediately if they touch the ground or a nail while cutting.

To get the best possible performance from your chain saw it is important to keep the teeth of the chain sharp. Follow these helpful tips for proper saw chain sharpening:

1. For best results use a 4.5 mm file and a file holder or filing guide to sharpen your chain. This will ensure you always get the correct sharpening angles.
2. Place the file holder flat on the top plate and depth gauge of the cutter.
3. **Figure O-** Keep the correct top plate  filing angle line of 30° on your file guide parallel with your chain (file at 60° from chain viewed from the side).
4. Sharpen cutters on one side of the chain first. File from the inside of each cutter to the outside. Then turn your saw around and repeat the processes (2,3,4) for cutters on the other side of the chain.

**NOTE:** Use a flat file to file the tops of the rakers (portion of chain link in front of the cutter) so they are about 0.635 mm below the tips of the cutters as shown in **Figure P**.

5. **Figure Q-** Keep all cutter lengths equal.
6. If damage is present on the chrome surface of the top plates or side plates, file back until such damage is removed.



**CAUTION:** After filing, the cutter will be sharp, use extra caution during this process.

**NOTE:** Each time the chain is sharpened, it loses some of the low kickback qualities and extra caution should be used. It is recommended that a chain be sharpened no more than four times.

## Accessories



**WARNING:** The use of accessories not recommended in this manual may be hazardous.

Replacement chain and bar are available from your nearest STANLEY FATMAX authorized service center. For use only with low kick back bar and chain.

Available bars and chains for **SFMCCS630**:

- Bar: **30 cm** service part number N727097
- Chain: **30 cm** service part number N580237

## Optional Accessories



**WARNING:** Since accessories, other than those offered by STANLEY FATMAX, have not been tested with this product, use of such accessories with this tool could be hazardous. To reduce the risk of injury, only STANLEY FATMAX recommended accessories should be used with this product.

Consult your dealer for further information on the appropriate accessories.

## Maintenance

Your STANLEY FATMAX power tool has been designed to operate over a long period of time with a minimum of maintenance. Continuous satisfactory operation depends upon proper tool care and regular cleaning.



**WARNING:** To reduce the risk of serious personal injury, turn tool off and disconnect battery pack before making any adjustments or removing/installing attachments or accessories. An accidental start-up can cause injury.

The charger and battery pack are not serviceable.



## Lubrication

Refer to **Saw Chain and Guide Bar Oiling** (Fig. H)



## Cleaning



**WARNING:** Blow dirt and dust out of the main housing with dry air as often as dirt is seen collecting in and around the air vents. Wear approved eye protection and approved dust mask when performing this procedure.



**WARNING:** Never use solvents or other harsh chemicals for cleaning the non-metallic parts of the tool. These chemicals may weaken the materials used in these parts. Use a cloth dampened only with water and mild soap. Never let any liquid get inside the tool; never immerse any part of the tool into a liquid.

## Protecting the Environment



Separate collection. Products and batteries marked with this symbol must not be disposed of with normal household waste.



Products and batteries contain materials that can be recovered or recycled reducing the demand for raw materials. Please recycle electrical products and batteries according to local provisions. Further information is available at [www.2helpU.com](http://www.2helpU.com).

## Rechargeable Battery Pack

This long life battery pack must be recharged when it fails to produce sufficient power on jobs which were easily done before. At the end of its technical life, discard it with due care for our environment:

- Run the battery pack down completely, then remove it from the tool.

- Li-Ion cells are recyclable. Take them to your dealer or a local recycling station. The collected battery packs will be recycled or disposed of properly.

## Guarantee

### 1 Year Guarantee

All STANLEY FATMAX power tool products include a 1 year guarantee as standard. In the unlikely event that your power tool becomes defective due to faulty materials or workmanship within 1 year of purchase, STANLEY guarantees to replace or repair all defective parts free of charge, or – at our discretion – replace the item free of charge.

### 3 Year Guarantee

Register your STANLEY FATMAX power tool within 4 weeks of purchase and qualify for an additional 2 year guarantee. Having registered your power tool, in the unlikely event that your power tool becomes defective due to faulty materials or workmanship, STANLEY guarantees to replace or repair all defective parts free of charge, or – at our discretion – replace the item free of charge.

## TROUBLESHOOTING

Problem	Solution
Unit will not start.	<ul style="list-style-type: none"> <li>• Check battery installation.</li> <li>• Check battery charging requirements.</li> <li>• Check that lock off is fully pushed down prior to moving main trigger.</li> </ul>
Unit shuts down in use.	<ul style="list-style-type: none"> <li>• Charge battery.</li> <li>• Unit is being forced. Restart and apply less pressure.</li> </ul>
Battery won't charge.	<ul style="list-style-type: none"> <li>• Insert battery into charger until red charging light illuminates. Charge up to 8 hours if battery is totally drained.</li> <li>• Plug charger into a working outlet. Refer to <b>Important Charging Notes</b> for more details.</li> <li>• Check current at receptacle by plugging an appliance.</li> <li>• Check to see if receptacle is connected to a light switch which turns power off when you turn out the lights.</li> <li>• Move charger and appliance to a surrounding air temperature of above 4.5 °C or below 40.5 °C.</li> </ul>
Bar / Chain overheated.	<ul style="list-style-type: none"> <li>• Refer to <b>Adjusting Chain Tension</b> section.</li> <li>• Refer to <b>Chain Oiling</b> section.</li> </ul>
Chain is loose.	<ul style="list-style-type: none"> <li>• Refer to <b>Adjusting Chain Tension</b> section.</li> </ul>

Problem	Solution
Poor cut quality.	<ul style="list-style-type: none"> <li>• Refer to <b>Adjusting Chain Tension</b> section. <b>NOTE:</b> Excessive tension leads to excessive wear and reduction in life of bar and chain. Lubricate before each cut. Refer to <b>Replacing the Saw Chain</b> section.</li> </ul>
Unit runs but does not cut.	<ul style="list-style-type: none"> <li>• Chain could be installed backwards. Refer to sections for installing and removing chain.</li> </ul>
Unit does not oil.	<ul style="list-style-type: none"> <li>• Refill oil reservoir.</li> <li>• Clean guide bar, sprocket and sprocket cover. Refer to <b>Care And Maintenance</b> section.</li> </ul>

# 30 CM 18 В ЦЕПНАЯ ПИЛА SFMCCS630

## Поздравляем!

Вы выбрали инструмент STANLEY FATMAX. Многолетний опыт, тщательная разработка изделий и инновации делают компанию STANLEY FATMAX одним из самых надежных партнеров для пользователей профессиональных электроинструментов.

## Технические характеристики

SFMCCS630		
Напряжение	$V_{\text{пост. тока}}$	18
Тип батареи	Ионно-литиевая	
Тип	1	
Длина шины	см	30
Максимальная скорость цепи (без нагрузки)	м/с	7,7
Максимальная длина реза	см	25
Емкость резервуара для масла	мл	230
Вес (без аккумуляторной батареи)	кг	3,86

Значения шума и вибрации (сумма векторов в трех плоскостях) в соответствии с EN60745-2-13:

$L_{PA}$ (уровень звукового давления)	дБ(A)	86
$L_{WA}$ (уровень акустической мощности)	дБ(A)	98
K (погрешность для заданного уровня мощности)	дБ(A)	1,6
Значение вибрационного воздействия $a_{\text{H}}$ =		
	м/с <sup>2</sup>	3,9
Погрешность K =		
	м/с <sup>2</sup>	1,5

Значение вибрационного воздействия, указанное в данном справочном листке, было получено в соответствии со стандартным тестом, приведенным в EN60745, и может использоваться для сравнения инструментов. Кроме того, оно может использоваться для предварительной оценки воздействия вибрации.



**ВНИМАНИЕ:** Заявленное значение вибрационного воздействия относится к основным областям применения инструмента. Однако, если инструмент используется не по основному назначению, с различными дополнительными принадлежностями или при ненадлежащем уходе, уровень вибрации может измениться. Это может привести к значительному увеличению уровня воздействия вибрации в течение всего рабочего периода.

При расчете приблизительного значения уровня воздействия вибрации также необходимо учитывать время, когда инструмент выключен или то время, когда он работает на холостом ходу. Это может привести к значительному снижению уровня

воздействия вибрации в течение всего рабочего периода.

Определите дополнительные меры техники безопасности для защиты оператора от эффектов воздействия вибрации, а именно: следить за состоянием инструмента и принадлежностей, создание комфортных условий работы, хорошая организация рабочего места.

Аккумуляторная батарея Кат. №	Выходное напряжение	Зарядное устройство SFMCB12
SFMCB202	18	X
SFMCB204	18	X
SFMCB206	18	X

«X» обозначает, что аккумуляторная батарея совместима с этим конкретным зарядным устройством. Прочтите руководство по эксплуатации для получения более подробной информации.

## Декларация о соответствии нормам ЕС

### Директива по механическому оборудованию



### 18 В Цепная пила SFMCCS630

STANLEY FATMAX заявляет, что продукция, описанная в разделе «Технические характеристики», соответствует: 2006/42/EC, EN60745-1:2009+A11:2010, EN60745-2-13:2009+A1:2010.

2000/14/EC, Annex V DEKRA Certification B.V., Meander 1051 / P.O. Box 5185 6825 MJ ARNHEM / 6802 ED ARNHEM

Нидерланды

Идентификационный № уведомленного органа: 0344

$L_{PA}$  (измеренный уровень звукового давления) 86 дБ(A)  
погрешность (K) = 1,6 дБ(A)

$L_{WA}$  (гарантированная акустическая мощность) 100 дБ(A)

Эти продукты также соответствуют Директивам 2014/30/EU, 2011/65/EU. За дополнительной информацией обращайтесь в STANLEY FATMAX по адресу, указанному ниже или приведенному на задней стороне обложки руководства. Нижеподписавший несет ответственность за составление технической документации и составил данную декларацию по поручению компании STANLEY FATMAX.

А. П. Смит (A. P. Smith)

Технический директор STANLEY FATMAX Europe, Egide Walschaertsstraat 14-18, 2800 Mechelen, Belgium 2019-10-11



**ВНИМАНИЕ:** Во избежание риска получения травм ознакомьтесь с инструкцией.

## Обозначения: Правила техники безопасности

Ниже описывается уровень опасности, обозначаемый каждым из предупреждений. Прочитайте руководство и обратите внимание на данные символы.



**ОПАСНО:** Обозначает опасную ситуацию, которая неизбежно приведет к **серьезной травме или смертельному исходу**, в случае несоблюдения соответствующих мер безопасности.



**ВНИМАНИЕ:** Указывает на потенциально опасную ситуацию, которая, в случае несоблюдения соответствующих мер безопасности, **может привести к серьезной травме или смертельному исходу**.



**ПРЕДУПРЕЖДЕНИЕ:** Указывает на потенциально опасную ситуацию, которая, в случае несоблюдения соответствующих мер безопасности, **может стать причиной травм средней или легкой степени тяжести**.

**ПРИМЕЧАНИЕ:** Указывает на практики, использование которых не связано с получением травмы, но если ими пренебречь, могут привести к порче имущества.



Указывает на риск поражения электрическим током.



Указывает на риск возгорания.

## Общие правила техники безопасности при использовании электроинструментов



**ВНИМАНИЕ:** Полностью прочтите инструкции по технике безопасности и все руководства по эксплуатации. Несоблюдение правил и инструкций может привести к поражению электрическим током, возгоранию и/или серьезной травме.

### СОХРАНИТЕ ВСЕ ИНСТРУКЦИИ ДЛЯ ПОСЛЕДУЮЩЕГО ИСПОЛЬЗОВАНИЯ

Термин «электроинструмент» в предупреждениях относится к работающим от сети (проводным) электроинструментам или работающим от аккумуляторной батареи (беспроводным) электроинструментам.

#### 1) Безопасность на рабочем месте

- Следите за чистотой и хорошим освещением на рабочем месте. Беспорядок или плохое освещение на рабочем месте могут стать причиной несчастного случая.
- Запрещается работать с электроинструментами во взрывоопасных местах, например, вблизи

**легковоспламеняющихся жидкостей, газов и пыли.** Искры, которые появляются при работе электроинструментов могут привести к воспламенению пыли или паров.

- Следите за тем, чтобы во время работы с электроинструментом в зоне работы не было посторонних и детей. Отвлекаясь от работы вы можете потерять контроль над инструментом.

#### 2) Электробезопасность

- Штепсельная вилка электроинструмента должна соответствовать розетке. Никогда не меняйте вилку инструмента. Запрещается использовать переходники к вилкам для электроинструментов с заземлением.** Использование оригинальных штепсельных вилок, соответствующих типу сетевой розетки снижает риск поражения электрическим током.
- Избегайте контакта с заземленными поверхностями, такими как трубы, радиаторы и холодильники. Если вы будете заземлены, увеличивается риск поражения электрическим током.
- Запрещается оставлять электроинструмент под дождем и в местах повышенной влажности. При попадании воды в электроинструмент риск поражения электротоком возрастает.
- Берегите кабель от повреждений. Никогда не используйте кабель для переноски электроинструмента, не тяните за него, пытайтесь отключить инструмент от сети. Держите кабель подальше от источников тепла, масла, острых углов или движущихся предметов. Поврежденный или запутанный кабель питания повышает риск поражения электрическим током.
- При работе с электроинструментом на открытом воздухе используйте удлинитель, подходящий для использования на улице. Использование кабеля питания, предназначенного для использования вне помещения, снижает риск поражения электрическим током.
- Если использование электроинструмента в условиях повышенной влажности неизбежно, используйте устройства защитного отключения (УЗО) для защиты сети. Использование УЗО снижает риск поражения электрическим током.

#### 3) Обеспечение индивидуальной безопасности

- Будьте внимательны, смотрите, что делаете и не забывайте о здравом смысле при работе с электроинструментом. Запрещается работать с электроинструментом в состоянии усталости, наркотического, алкогольного опьянения или под воздействием лекарственных препаратов. Невнимательность

при работе с электроинструментом может привести к серьезным травмам.

- b) **Используйте средства индивидуальной защиты. Всегда надевайте защитные очки.** Средства защиты, такие как пылезащитная маска, обувь с нескользящей подошвой, каска и защитные наушники, используемые при работе, уменьшают риск получения травм.
- c) **Примите меры для предотвращения случайного включения. Перед тем как подключить электроинструмент к сети и/или аккумуляторной батарее, взять инструмент или перенести его на другое место, убедитесь в том, что выключатель находится в положении Выкл.** Если при переноске электроинструмента он подключен к сети, и при этом ваш палец находится на выключателе, это может стать причиной несчастных случаев.
- d) **Уберите все регулировочные или гаечные ключи перед включением электроинструмента.** Ключ, оставленный на вращающейся части электроинструмента, может травмировать.
- e) **Не пытайтесь дотянуться до слишком удаленных поверхностей. Всегда твердо стойте на ногах, сохраняя равновесие.** Это позволит лучше контролировать электроинструмент в непредвиденных ситуациях.
- f) **Одевайтесь соответствующим образом. Не носите свободную одежду и ювелирные украшения. Следите за тем, чтобы волосы и одежда не попадали под движущиеся детали.** Возможно наматывание свободной одежды, ювелирных изделий и длинных волос на движущиеся детали.
- g) **При наличии устройств для подключения оборудования для удаления и сбора пыли необходимо обеспечить правильность их подключения и эксплуатации.** Использование устройства для пылеудаления сокращает риски, связанные с пылью.

#### 4) Эксплуатация электроинструмента и уход за ним

- a) **Избегайте чрезмерной нагрузки электроинструмента. Используйте электроинструмент в соответствии с назначением.** Правильно подобранный электроинструмент выполнит работу более эффективно и безопасно при стандартной нагрузке.
- b) **Не пользуйтесь инструментом, если не работает выключатель.** Любой инструмент, управляемый выключением и включением которого невозможно, опасен, и его необходимо отремонтировать.
- c) **Перед выполнением любой регулировки, заменой дополнительных приспособлений или хранением электроинструмента отключите**

**инструмент от сети и/или извлеките аккумуляторную батарею из инструмента.**

Такие превентивные меры безопасности сокращают риск случайного включения электроинструмента.

- d) **Храните электроинструмент в недоступном для детей месте и не позволяйте работать с инструментом людям, не имеющим соответствующих навыков работы с такого рода инструментами.** Электроинструмент представляет опасность в руках неопытных пользователей.
- e) **Проводите обслуживание электроинструментов. Проверьте, не нарушена ли центровка или не заклинены ли движущиеся детали, нет ли поврежденных или иных неисправностей, которые могли бы повлиять на работу электроинструмента. В случае обнаружения повреждений, прежде чем приступить к эксплуатации электроинструмента, его следует отремонтировать.** Большинство несчастных случаев происходит из-за электроинструментов, которые не обслуживаются должным образом.
- f) **Следите за остротой заточки и чистотой режущих принадлежностей.** Вероятность заклинивания инструмента, за которым следят должным образом и который хорошо заточен, значительно меньше, а работать с ним легче.
- g) **Используйте данный электроинструмент, а также дополнительные приспособления и насадки в соответствии с данными инструкциями и с учетом условий и специфики работы.** Использование электроинструмента для выполнения операций, для которых он не предназначен, может привести к опасной ситуации.

#### 5) Использование инструментов с аккумуляторными батареями и уход за ними

- a) **Используйте для зарядки аккумуляторной батареи только указанное производителем зарядное устройство.** Использование зарядного устройства определенного типа для зарядки других батарей может привести к возгоранию.
- b) **Используйте для электроинструмента только батареи указанного типа.** Использование других аккумуляторных батарей может стать причиной травмы и пожара.
- c) **Оберегайте батарею от попадания в нее скрепок, монет, ключей, гвоздей, болтов или других мелких металлических предметов, которые могут вызывать замыкание контактов.** Короткое замыкание контактов аккумуляторной батареи может привести к пожару или получению ожогов.
- d) **При повреждении аккумуляторной батареи, из нее может вытечь электролит. При случайном контакте с электролитом смойте**

его водой. При попадании электролита в глаза обратитесь за медицинской помощью.

Жидкость, находящаяся внутри аккумуляторной батареи, может вызвать раздражение или ожоги.

## 6) Сервисное обслуживание

- а) *Обслуживание электроинструмента должен проводить квалифицированный специалист с использованием только оригинальных запасных частей. Это позволит обеспечить безопасность обслуживаемого инструмента.*

## Дополнительные предупреждения по безопасности при эксплуатации цепных пил



**ВНИМАНИЕ:** Дополнительные указания по безопасности для цепных пил.

- **Держитесь подальше от работающей цепной пилы. Перед тем как включить цепную пилу убедитесь, что цепь ни во что не упирается.** Невнимательность при работе с цепной пилой может привести к соприкосновению вашей одежды или частей тела с пильной цепью.
- **Удерживайте цепную пилу правой рукой за заднюю рукоятку а левой – за переднюю рукоятку.** Неправильное (обратное) удержание пилы увеличивает риск получения травмы и поэтому запрещено.
- **Удерживайте инструмент за изолированные поверхности при выполнении работ, так как существует вероятность контакта пильной цепи со скрытой электропроводкой.** Контакт пильной цепи с находящимся под напряжением проводом может подать ток на незащищенные металлические части инструмента, что может привести к поражению оператора электрическим током.
- **Всегда надевайте защитные очки и наушники. Также рекомендуется использовать дополнительные средства индивидуальной защиты – для головы, рук и ног.** Подходящая защитная одежда уменьшает вероятность получения травм от выбрасываемых обломков или случайного соприкосновения с пильной цепью.
- **Запрещается использовать цепную пилу, находясь на дереве.** Эксплуатация цепной пилы, находясь на дереве, может привести к травмам.
- **Во время эксплуатации цепной пилы старайтесь сохранять устойчивое положение и равновесие и стоять на твердой, ровной поверхности.** Скользкие или нестабильные поверхности, такие как лестницы, могут стать причиной потери равновесия или управления над цепной пилой.
- **При разрезании ветки, находящейся под напряжением, будьте готовы к пружинному эффекту.** Когда напряжение в деревянных волокнах высвобождается, подпружиненная ветка может

ударить оператора и/или выбить цепную пилу из рук, приводя к потере управления.

- **Будьте особенно осторожны при пилке кустов и саженьцев.** Тонкие прутья могут зацепиться о цепную пилу и ударить оператора, что приведет к потере равновесия.
- **При переносе цепной пилы выключите ее и удерживайте за переднюю рукоятку, как можно дальше от частей тела. При транспортировке цепной пилы обязательно надевайте футляр на шину.** При правильном удерживании цепной пилы соприкосновение с пильной цепью сводится к минимуму.
- **Смазку, замену остоветки и натяжение цепи выполняйте в соответствии с инструкцией.** В случае недостаточно натянутой или недостаточно смазанной маслом пильной цепи, существует опасность разрыва цепи, а также увеличивается опасность возникновения обратного удара.
- **Поверхность рукояток должна быть сухой, чистой и не содержать следов масла и смазки.** Покрытые масляной пленкой рукоятки могут выскользнуть из рук, что повлечет за собой потерю контроля над инструментом.
- **Только для пиления древесины. Используйте цепную пилу только по назначению. Например: не используйте цепную пилу для пиления пластика, стеновых материалов или стройматериалов, не являющихся древесными.** Использование цепной пилы не по назначению может создать опасную ситуацию.

## Причины возникновения обратного удара и способы его предупреждения:

Обратный удар возникает, когда концевая часть пильной шины случайно соприкасается с объектом, а также в случае, если древесина перекашивается и зажимает пильную цепь в распиле.

В случае соприкосновения кончика пилы с препятствием в некоторых случаях может произойти обратный удар, отбрасывая пильную шину назад в сторону оператора. В случае зажатия вдоль верхнего края пильной шины она будет отброшена назад в направлении оператора.

Любое из этих физических воздействий может привести к потере контроля над пилой, которая может привести к серьезной травме. Не полагайтесь только на устройства безопасности цепной пилы. Будучи оператором цепной пилы, вы должны принимать все возможные меры, чтобы производить пиление без несчастных случаев и травм.

Обратный удар является результатом неправильного использования инструмента и/или использованием неправильных методов или режимов работы; избежать этого явления можно путем выполнения указанных далее мер предосторожности:

- **Крепко обхватите пилу обеими руками, удерживая рукоятки всеми пальцами рук, и расположите тело так, чтобы противодействовать возможному обратному удару.** При соблюдении соответствующих мер предосторожности оператор

может контролировать силу обратного удара. Не выпускайте цепную пилу из рук.

- **Работайте в устойчивой позе и не пилите на высоте выше уровня плеч.** Это поможет предотвратить непреднамеренный контакт концевой части режущего механизма с объектом и позволит лучше контролировать цепную пилу в неожиданных ситуациях.
- **В качестве запасных частей можно использовать только указанные изготовителем оборудования пильные шины и пильные цепи.** При использовании не оригинальных запасных частей, существует опасность разрыва пильной цепи, а также увеличивается опасность возникновения обратного удара.
- **Заточивание пильной цепи и все работы по ее техническому обслуживанию должны производиться в соответствии инструкциями ее изготовителя.** Уменьшение глубины шаблона может привести к повышенному обратному удару.

## Для сведения к минимуму риска возникновения обратного удара следует соблюдать следующие меры предосторожности:

1. **Прочно удерживайте пилу.** При работающем двигателе крепко удерживайте цепную пилу обеими руками. Крепко держите цепную пилу за рукоятки, плотно обхватив их всеми пальцами рук. При резании вдоль нижнего края шины цепная пилу будет тянуться вперед и оттолкнуться назад при резании вдоль верхнего края шины.
2. **Не пытайтесь дотянуться до слишком удаленных поверхностей.**
3. **Всегда твердо стойте на ногах, сохраняя равновесие.**
4. **Не допускайте контакта носовой части пильной шины с бревнами, ветками, землей и другими препятствиями.**
5. **Не пилите на высоте выше уровня плеч.**
6. **Используйте такие устройства, пильная цепь с низкой отдачей и пильная шина с низкой отдачей, чтобы снизить риски, связанные с обратным ударом.**
7. **В качестве запасных частей можно использовать только указанные изготовителем оборудования или эквивалентные пильные шины и пильные цепи.**
8. **Следите за тем, чтобы движущаяся цепь не соприкоснулась с чем-либо на конце пильной шины.**
9. **Следите за тем, чтобы рабочая зона была свободна от препятствий, таких как другие деревья, ветви, камни, заборы, пни и т. д.** Исключите или избегайте любых препятствий, которые могут повредить цепь, когда вы распиливаете то или иное бревно или ветвь.

10. **Следите за тем, чтобы пильная цепь была острой и правильно натянутой.** Затушившаяся или провисающая пильная цепь может стать причиной возникновения обратного удара. **Регулярно проверяйте натяжение цепи при остановленном двигателе и отсоединенном штекере питания.** Никогда не делайте этого при работающем двигателе.
11. **Начинайте и продолжайте распил только при движении цепи на максимальной скорости.** Если цепь движется с меньшей скоростью, вероятность обратного удара возрастает.
12. **Распиливайте по одному бревну за раз.**
13. **При продолжении имеющегося распила соблюдайте особую осторожность.** Вокните ребристые выступы в древесину и позволяйте цепи достигнуть полной скорости прежде, чем продолжить распил.
14. **Не пытайтесь выполнить врезные или проникающие распилы.**
15. **Следите за перемещением бревен и других предметов, которые могут закрыть разрез, зажать или упасть на цепь.**

## Функции защиты от обратного удара



**ВНИМАНИЕ:** С целью снижения опасности в случае обратного удара пила имеет следующие особенности. Тем не менее, данные особенности не исключают опасность, связанную с обратным ударом. Используя цепную пилу, не полагайтесь на эти механизмы. Обязательно соблюдайте все меры предосторожности, инструкции и принципы технического обслуживания, приведенные в данном руководстве, чтобы избежать обратных ударов и других усилий, которые могут привести к серьезной травме.

- Снижающая отдачу пильная шина имеет носовую часть с малым радиусом, которая снижает размер опасной зоны обратного удара на кончике шины. Снижающая отдачу пильная шина продемонстрировала значительное снижение количества и силы обратных ударов при проведении испытаний в соответствии с требованиями безопасности для электрических цепных пил.
- Пильная цепь с низкой отдачей оборудована контурным ограничителем глубины и защитным звеном, которые отражают обратный удар и позволяют древесине постепенно проникать под нож.
- Запрещается эксплуатировать цепную пилу, находясь на дереве, стремянке, лесах или любой другой неустойчивой поверхности.
- Удерживайте инструмент за изолированные ручки при выполнении работ, во время которых имеется вероятность контакта инструмента со скрытой электропроводкой. Контакт с оголенными проводами передает электрический заряд на неизолированные



металлические части инструмента и приводит к поражению оператора электрическим током.

- Не пытайтесь выполнять работы, выходящие за рамки ваших возможностей или опыта. Внимательно прочтите и ознакомьтесь со всеми инструкциями данного руководства.
- Перед тем как включить цепную пилу убедитесь, что цепь ни во что не упирается.
- Запрещается использовать цепную пилу одной рукой! Эксплуатация одной рукой может привести к тяжелым травмам оператора, помощников и посторонних лиц. Цепная пила разработана для эксплуатации двумя руками.
- Поверхность рукояток должна быть сухой, чистой и не содержать следов масла и смазки.
- Не допускайте скопления грязи, мусора или опилок на вентиляционных отверстиях двигателя или наружного корпуса.
- Перед тем как поставить цепную пилу остановите пильную цепь.
- Не срезайте лозы и небольшие кусты.
- Будьте особенно осторожны при пилке кустов и саженцев, так как тонкие прутья могут зацепиться о пильную цепь и ударить оператора, что приведет к потере равновесия.



**ВНИМАНИЕ:** Некоторая пыль, создаваемая в результате шлифования, распиловки, сверления и других строительных работ, содержит химические вещества, известные в штате Калифорния как канцерогенные, а также вызывающие врожденные дефекты или наносящие вред репродуктивным системам. Некоторые примеры этих химических веществ:

- свинец из свинцовых красок,
- кристаллический диоксид кремния из кирпичей, бетона и других элементов кладки, и
- мышьяк и хром из химически обработанной древесины.

Степень риска воздействия данных веществ повышается в зависимости от частоты выполнения подобных типов работ. Чтобы снизить риск контакта с данными химическими веществами, оператор и присутствующие должны работать в хорошо проветриваемом помещении с использованием соответствующего защитного снаряжения, такого как респиратор, для фильтрации микроскопических частиц.

- Избегайте длительного контакта с пылью при шлифовании, распиловке, сверлении и других строительных работах. Носите защитную одежду и промывайте открытые участки тела водой с мылом. Попадание пыли в рот, глаза или на кожу может привести к поглощению вредных химических веществ.



**ВНИМАНИЕ:** Использование этого инструмента может создавать и/или выделять пыль, которая

может вызвать серьезные и безвозвратные повреждения дыхательных путей и других органов.

## Цепная пила – названия и термины

- Распиловка – Поперечное распиливание стволов деревьев или бревен на куски требуемой длины.
- Тормоз двигателя – Механизм, останавливающий движение пильной цепи при отпускании куркового выключателя.
- Силовой блок цепной пилы – Часть цепной пилы без пильной цепи и направляющей шины.
- Приводная звездочка или звездочка– Зубчатая деталь, приводящая в движение пильную цепь.
- Валка – Процесс вырубki деревьев.
- Запил для валки – Завершающий пропил во время валки, выполняемый на противоположной от подпила стороне дерева.
- Передняя рукоятка – Дополнительная рукоятка, расположенная в передней части (или близко к ней) цепной пилы.
- Передний защитный кожух – Защитное ограждение между передней рукояткой цепной пилы и направляющей шиной; обычно располагается вблизи от руки, удерживающей переднюю рукоятку.
- Пильная шина – Твердая конструкция с направляющими пазами, которая поддерживает и направляет пильную цепь.
- Защитный чехол для пильной шины – Корпус, надеваемый на направляющую шину, чтобы предотвратить контакт с зубьями цепи, когда пила не используется.
- Обратный удар – Движение пильной шины назад, вверх или в обоих направлениях, возникающее при контакте пильной цепи на верхнем сегменте носовой части пильной шины с любым объектом, таким как бревно или ветвь, или смыкании древесины и защемлении пильной цепи в пропиле.
- Обратный удар при защемлении – Внезапный отскок пилы назад вследствие смыкания древесины и защемления движущейся пильной цепи в верхней части пильной шины в пропиле.
- Вращательный обратный удар – Быстрое движение пилы вверх и назад. Возникает, когда движущаяся пильная цепь на верхнем сегменте носовой части пильной шины касается какого-либо объекта, например, бревна или ветви.
- Обрезка сучьев – Удаление с ветвей поваленного дерева
- Пильная цепь с низкой отдачей – Цепь, снижающая силу обратных ударов. (при испытаниях на репрезентативной выборке цепных пил.)
- Нормальное положение при распиле – Положения, которые предполагается принимать при распиловке и валке деревьев.
- Верхний запил — Направляющий подпил на той стороне дерева, в направлении которого оно будет падать.

- *Задняя рукоятка – Рукоятка, расположенная в задней части (или близко к ней) цепной пилы.*
- *Пильная шина с низкой отдачей – Пильная шина, продемонстрировавшая значительное снижение обратных ударов.*
- *Сменная пильная цепь – Цепь, снижающая возникновение обратного удара при испытаниях с конкретными цепными пилами.*
- *Пильная цепь – Цепь с режущими зубьями, распиливающая древесину, приводимая в действие двигателем и поддерживаемая пильной шиной.*
- *Опорные зубья – Специальные зубья, позволяющие наклонить пилу и занять правильное положение при распиловке и валке деревьев.*
- *Переключатель – Устройство, подающее или отключающее электропитание двигателя цепной пилы.*
- *Соединительный переключатель – Механизм, передающий движение от куркового выключателя переключателю.*
- *Блокировка выключателя – Передвижной фиксатор, предотвращающий непреднамеренное срабатывание переключателя до тех пор, пока он не будет вручную активирован.*

## Остаточные риски

Несмотря на соблюдение соответствующих инструкций по технике безопасности и использование предохранительных устройств, некоторые остаточные риски невозможно полностью исключить. А именно:

- Ухудшение слуха.
- Риск травм от разлетающихся частиц.
- Риск получения ожогов в результате нагревания инструмента в процессе работы.
- Риск получения травмы в результате продолжительной работы.

## Электробезопасность

Электродвигатель рассчитан на работу только при одном напряжении сети. Необходимо обязательно убедиться в том, что напряжение источника питания соответствует указанному на паспортной табличке инструмента. Необходимо также убедиться в том, что напряжение работы зарядного устройства соответствует напряжению в сети.

 Зарядное устройство STANLEY FATMAX оснащено двойной изоляцией в соответствии с требованиями EN60335; поэтому провод заземления не требуется.

Поврежденный кабель должен заменяться специально подготовленным кабелем, который можно получить в сервисном центре STANLEY FATMAX.

### Использование удлинительного кабеля

Используйте удлинительный кабель только в случае крайней необходимости. Используйте только утвержденные удлинительные промышленного производства, рассчитанные на мощность не меньшую, чем потребляемая мощность зарядного устройства (см. раздел «**Технические характеристики**»). Минимальное поперечное сечение

провода электрического кабеля должно составлять 1 мм<sup>2</sup>; максимальная длина 30 м.

При использовании кабельного барабана всегда полностью разматывайте кабель.

## СОХРАНИТЕ НАСТОЯЩЕЕ РУКОВОДСТВО

### Зарядные устройства

Зарядные устройства STANLEY FATMAX не требуют регулировки и максимально просты в использовании.

### Важные инструкции по технике безопасности для всех зарядных устройств

**СОХРАНИТЕ НАСТОЯЩЕЕ РУКОВОДСТВО:** В данном руководстве содержатся важные инструкции по технике безопасности для совместимых зарядных устройств (см. раздел «**Технические характеристики**»).

- *Перед тем как использовать зарядное устройство, внимательно изучите все инструкции и предупреждающие этикетки на зарядном устройстве, батарее и инструменте, для которого используется батарея.*



**ВНИМАНИЕ:** Опасность поражения электрическим током. Не допускайте попадания жидкости в зарядное устройство. Это может привести к поражению электрическим током.



**ВНИМАНИЕ:** Рекомендуется использовать устройство защитного отключения (УЗО) с током утечки до 30 мА.



**ПРЕДУПРЕЖДЕНИЕ:** Опасность ожога. Для снижения риска получения травмы, заряжайте только перезаряжаемые аккумуляторы марки STANLEY FATMAX. Использование батарей другого типа может привести к взрыву, травмам и повреждениям.



**ПРЕДУПРЕЖДЕНИЕ:** Не позволяйте детям играть с данным инструментом.

**ПРИМЕЧАНИЕ:** В определенных условиях, при подключении зарядного устройства к источнику питания, может произойти короткое замыкание контактов внутри зарядного устройства посторонними материалами. Не допускайте попадания в полость зарядного устройства таких токопроводящих материалов, как стальная стружка, алюминиевая фольга или другие металлические частицы и т. п. Всегда отключайте зарядное устройство от источника питания, если в нем нет аккумуляторной батареи. Всегда отключайте зарядное устройство от сети перед тем, как приступить к чистке

- **НЕ ПЫТАЙТЕСЬ заряжать батареи с помощью каких-либо других зарядных устройств, кроме тех, которые указаны в данном руководстве. Зарядное устройство и батарея предназначены для совместного использования.**

- **Эти зарядные устройства не предназначены ни для какого другого использования, помимо зарядки аккумуляторных батарей STANLEY FATMAX.** Использование любых других батарей может привести к возгоранию, поражению электротоком или гибели от электрического шока.
- **Не подвержайте зарядное устройство воздействию снега или дождя.**
- **При отключении зарядного устройства от сети всегда тяните за штепсельную вилку, а не за кабель.** Это поможет избежать повреждения штепсельной вилки и розетки.
- **Убедитесь в том, что кабель расположен таким образом, чтобы на него не наступили, не споткнулись об него, а также в том, что он не натянут и не может быть поврежден.**
- **Не используйте удлинительный кабель без крайней необходимости.** Использование удлинительного кабеля неподходящего типа может привести к пожару или поражению электрическим током.
- **Не ставьте на зарядное устройство никакие предметы и не устанавливайте зарядное устройство на мягкую поверхность, которая может закрыть вентиляционные отверстия и привести к перегреву.** Не размещайте зарядное устройство поблизости от источников тепла. Вентиляция зарядного устройства происходит с помощью отверстий в верхней и нижней частях корпуса.
- **Не используйте зарядное устройство при наличии повреждений кабеля или штепсельной вилки**—их следует немедленно заменить.
- **Не используйте зарядное устройство, если его роняли, либо если оно подвергалось сильным ударам или было повреждено каким-либо иным образом.** Обратитесь в авторизованный сервисный центр.
- **Не разбирайте зарядное устройство. При необходимости обратитесь в специализированный сервисный центр, если нужно провести обслуживание или ремонт инструмента.** Неправильная сборка может стать причиной пожара или поражения электрическим током.
- В случае повреждения кабеля питания его необходимо немедленно заменить у производителя, в его сервисном центре или с привлечением другого специалиста аналогичной квалификации для предотвращения несчастного случая.
- **Перед чистой отключите зарядное устройство от сети. В противном случае, это может привести к поражению электрическим током.** Извлечение аккумуляторной батареи не приведет к снижению степени этого риска.
- **НИКОГДА** не подключайте два зарядных устройства вместе.

- **Зарядное устройство предназначено для работы при стандартном напряжении сети в 230 В. Не пытайтесь использовать его при каком-либо ином напряжении.** Это не относится к автомобильному зарядному устройству.

## Зарядка батареи (Рис. В)

1. Перед установкой батареи подключите зарядное устройство к соответствующей сетевой розетке.
2. Вставьте аккумуляторную батарею **14** в зарядное устройство, убедившись в том, что она хорошо установлена. Красный индикатор (зарядки) начнет мигать. Это означает, что процесс зарядки начался.
3. По окончании зарядки красный индикатор будет гореть непрерывно, не мигая. Теперь батарея полностью заряжена, и ее можно использовать или оставить в зарядном устройстве. Чтобы извлечь аккумуляторную батарею из зарядного устройства, нажмите и удерживайте отпирающую кнопку батареи **15** и извлеките ее.

**ПРИМЕЧАНИЕ:** Чтобы обеспечить максимальную производительность и срок службы ионно-литиевых батарей, перед первым использованием полностью зарядите аккумуляторную батарею.

## Работа с зарядным устройством

См. состояние зарядки аккумуляторной батареи на приведенных ниже индикаторах.

Индикаторы зарядки	
	Зарядка
	Полностью заряжен
	Температурная задержка*

\*Красный индикатор будет мигать, и в это время загорится желтый индикатор. После того, как батарея достигнет рабочей температуры, желтый индикатор погаснет, и зарядка продолжится.

Зарядное(-ые) устройство(-а) не может(-гут) полностью зарядить неисправную аккумуляторную батарею. Зарядное устройство показывает неисправность аккумуляторной батареи, если индикатор не загорается или мигает.

**ПРИМЕЧАНИЕ:** Также это может указывать на проблему с зарядным устройством.

Если зарядное устройство указывает на наличие проблемы, проверьте аккумулятор и зарядное устройство в специализированном сервисном центре.

### Температурная задержка

Если температура батареи слишком низкая или слишком высокая, зарядное устройство автоматически переходит в режим температурной задержки. При этом зарядка не начинается до тех пор, пока батарея не достигнет нужной температуры. Как только нужная температура будет достигнута, устройство автоматически перейдет в режим зарядки. Данная функция обеспечивает максимальный срок эксплуатации батареи.

Зарядка холодной батареи занимает больше времени, чем теплой. Аккумуляторная батарея заряжается медленнее во время цикла зарядки и максимального заряда не удастся добиться даже после того, как аккумуляторная батарея будет теплой.

## Крепление на стену

Данные зарядные устройства могут крепиться на стены или устанавливаться на стол или рабочую поверхность. При креплении на стену расположите зарядное устройство в пределах досягаемости розетки и подальше от углов и других препятствий, которые могут помешать потоку воздуха. Используйте заднюю часть зарядного устройства в качестве образца для положения монтажных болтов на стене. Надежно закрепите зарядное устройство при помощи саморезов (приобретаются отдельно) длиной минимум в 25,4 мм с диаметром шляпки самореза в 7–9 мм, вкрученных в дерево до оптимальной глубины, оставляющей на поверхности примерно 5,5 мм самореза. Совместите отверстия на задней стороне зарядного устройства с выступающими саморезами и полностью вставьте их в отверстия.

## Инструкции по чистке зарядного устройства



**ВНИМАНИЕ:** Опасность поражения электрическим током. Перед чисткой отключите зарядное устройство от сети питания. Грязь и жир можно удалить с наружной поверхности зарядного устройства с помощью тряпки или мягкой неметаллической щетки. Не используйте воду или чистящие растворы. Не допускайте попадания жидкости внутрь инструмента; никогда не погружайте никакие из деталей инструмента в жидкость.

## Аккумуляторные батареи

### Важные инструкции по технике безопасности для всех батарей

При заказе запасных батарей не забудьте указать номер по каталогу и напряжение.

При покупке батарея заряжена не полностью. Перед тем, как использовать батарею и зарядное устройство, прочтите следующие инструкции по технике безопасности. Затем выполните необходимые действия для зарядки.

### ПРОЧИТЕ ВСЕ ИНСТРУКЦИИ

- **Не заряжайте и не используйте батарею во взрывоопасной атмосфере, например, при наличии горючих жидкостей, газов или пыли.** Установка или извлечение батареи из зарядного устройства может привести к воспламенению пыли или газов.
- **Никогда не прилагайте больших усилий, вставляя батарею в зарядное устройство. Не вносите изменения в конструкцию батарей с целью установить их в зарядное устройство, к которому они не подходят. Это может привести к серьезным травмам.**

- **Заряжайте батареи только с помощью зарядных устройств STANLEY FATMAX.**
- **НЕ БРЫЗГАЙТЕ** на них и не погружайте в воду или другие жидкости.
- **Не храните и не используйте данный инструмент и батарею при температуре выше 40 °C (например, на внешних пристройках или на металлических поверхностях зданий в летнее время).**
- **Не сжигайте батареи, даже поврежденные или полностью отработавшие.** При попадании в огонь батареи могут взорваться. При сжигании ионно-литиевых батарей образуются токсичные вещества и газы.
- **При попадании содержимого батареи на кожу, немедленно промойте это место водой с мылом.** При попадании содержимого батареи в глаза, необходимо промыть открытые глаза проточной водой в течение 15 минут или до тех пор, пока не пройдет раздражение. При необходимости обращения к врачу, может пригодиться следующая информация: электролит представляет собой смесь жидких органических углекислых и литиевых солей.
- **При вскрытии батареи, ее содержимое может вызвать раздражение дыхательных путей.** Обеспечьте наличие свежего воздуха. Если симптомы сохраняются, обратитесь к врачу.



**ВНИМАНИЕ:** Опасность ожога. Содержимое батареи может воспламениться при попадании искр или огня.



**ВНИМАНИЕ:** Ни в коем случае не разбирайте батарею. При наличии трещин или других повреждений батареи, не устанавливайте ее в зарядное устройство. Не роняйте батарею и не подвергайте ее ударам или другим повреждениям. Не пользуйтесь батареей или зарядным устройством, которые падали или получили какие-либо повреждения (например, после протыкания гвоздем, удара молотком или придавливания). Это может привести к удару или поражению электрическим током. Поврежденные батареи необходимо вернуть в сервисный центр для повторной переработки.



**ВНИМАНИЕ:** Риск воспламенения. Избегайте замыкания выводов батарей металлическими предметами во время хранения или переноски. Например, не кладите аккумуляторные батареи в передники, карманы, ящики для инструментов, выдвижные ящики и т. п. с гвоздями, гайками, ключами и т. п.



**ПРЕДУПРЕЖДЕНИЕ:** Когда инструмент не используется, кладите его на бок на устойчивую поверхность в таком месте, где он не может упасть и об него нельзя споткнуться. Некоторые инструменты с аккумуляторными батареями больших размеров

стоят на аккумуляторной батарее в вертикальном положении, но их легко опрокинуть.

## Транспортировка



**ВНИМАНИЕ: Риск воспламенения.** При транспортировке аккумуляторных батарей может произойти возгорание, если терминалы аккумуляторных батарей случайно будут замкнуты электропроводящими материалами. При транспортировке аккумуляторных батарей убедитесь в том, что терминалы защищены и хорошо изолированы от материалов, контакт с которыми может привести к короткому замыканию. **ПРИМЕЧАНИЕ:** Ионно-литиевые аккумуляторные батареи запрещается сдавать в багаж.

Батареи STANLEY FATMAX соответствуют всем применимым правилам транспортировки, прописанным производителем, а также национальным стандартам, включающим в себя Рекомендации ООН по перевозке опасных грузов; правила международной ассоциации воздушного транспорта (IATA) по перевозке опасных грузов, правила международного морского кодекса по опасным грузам (IMDG) и Европейское соглашение о перевозке опасных грузов автотранспортом (ADR). Ионно-литиевые элементы и аккумуляторные батареи были протестированы в соответствии с разделом 38.3 Рекомендаций ООН по транспортировке опасных грузов руководства по тестам и критериям.

В большинстве случаев транспортировка аккумуляторных батарей STANLEY FATMAX не попадает под классификацию, поскольку они не являются опасными материалами Класса 9. В целом, полностью под правила Класса 9 подпадают только перевозки ионно-литиевых батарей с энергоемкостью выше 100 Ватт час (Вт ч). Энергоемкость всех ионно-литиевых аккумуляторных батарей в Ватт-часах указана на упаковке. Кроме того, из-за сложности правил, STANLEY FATMAX не рекомендует перевозку ионно-литиевых батарей по воздуху вне зависимости от их энергоемкости. Поставки инструментов с батареями (комбинированные наборы) могут перевозиться по воздуху согласно исключениям, если энергоемкость батареи не превышает 100 Вт ч.

Независимо от того, является ли перевозка исключением или выполняется по правилам, перевозчик должен уточнить последние требования к упаковке, маркировке и оформлению документации.

Информация, изложенная в данном руководстве обоснована и на момент создания данного документа может считаться точной. Но эта гарантия не является ни выраженной, ни подразумеваемой. Покупатель должен обеспечить соответствие своей деятельности всем применимым законам.

## Рекомендации по хранению

1. Лучшим местом для хранения является прохладное и сухое место, защищенное от прямых солнечных лучей, высокой или низкой температуры. Для оптимальной работы и продолжительного срока службы, храните

неиспользуемые аккумуляторные батареи при комнатной температуре.

2. Для достижения максимальных результатов при продолжительном хранении рекомендуется полностью зарядить батарейный комплект и хранить его в прохладном сухом месте вне зарядного устройства.

**ПРИМЕЧАНИЕ:** Аккумуляторные батареи не должны храниться в полностью разряженном состоянии. Перед использованием аккумулятора требуется повторная зарядка.

## Маркировка на зарядном устройстве и аккумуляторной батарее

Помимо пиктограмм, используемых в данном руководстве, на зарядном устройстве и батарее имеются следующие обозначения:



Перед началом работы прочтите руководство по эксплуатации.



См. раздел «Технические характеристики», чтобы узнать время зарядки.



Не касайтесь токопроводящими предметами контактов батареи и зарядного устройства.



Не пытайтесь заряжать поврежденную батарею.



Не подвергайте электроинструмент или его элементы воздействию влаги.



Немедленно заменяйте поврежденный кабель питания.



Зарядку осуществляйте только при температуре от 4 °C до 40 °C.



Для использования внутри помещений.



Утилизируйте отработанные батареи безопасным для окружающей среды способом.



Заряжайте аккумуляторные батареи STANLEY FATMAX только с помощью соответствующих зарядных устройств STANLEY FATMAX. Зарядка иных аккумуляторных батарей кроме STANLEY FATMAX в зарядных устройствах STANLEY FATMAX может привести к возгоранию аккумуляторных батарей и возникновению других опасных ситуаций.



Не сжигайте аккумуляторную батарею.

## Тип батареи

Модель SFMCCS630 работает от 18 В аккумуляторной батареи.

Могут использоваться следующие типы батарей: SFMCB202, SFMCB204, SFMCB206. Подробную информацию см. в разделе «Технические характеристики».

## Комплектация поставки

В упаковку входят:

- 1 Цепная пила
- 1 Защитный чехол
- 1 Пильная шина 30 см
- 1 Пильная цепь 30 см
- 1 Руководство по эксплуатации
- 1 Ионно-литиевая аккумуляторная батарея
- 1 Зарядное устройство для ионно-литиевых аккумуляторных батарей

- Проверьте инструмент, детали и дополнительные принадлежности на наличие повреждений, которые могли произойти во время транспортировки.
- Перед эксплуатацией внимательно прочтите данное руководство.

## Маркировка инструмента

На инструмент нанесены следующие обозначения:

 Перед началом работы прочтите руководство по эксплуатации.

 Используйте защитные наушники.

 Используйте защитные очки.

 Всегда надевайте респиратор.

 Не оставляйте инструмент под дождем.

 В случае соприкосновения кончика пилы с препятствием в некоторых случаях может произойти обратный удар, отбрасывая пильную шину вверх и назад, что может стать причиной тяжелых травм.

 Избегайте соприкосновения кончика пильной шины с чем-либо.

 Направление вращения пильной цепи.

 Работайте с цепной пилой только обеими руками.

 Выключите инструмент. Перед выполнением любых работ по обслуживанию инструмента, снимайте аккумуляторную батарею с инструмента.

 Гарантированная акустическая мощность по директиве 2000/14/EC.

## Расположение кода даты

Код даты, который также включает год изготовления, напечатан на корпусе.

Пример:

2019 XX XX  
Год изготовления

## Описание (Рис. А)

 **ВНИМАНИЕ:** Никогда не вносите изменения в конструкцию электроинструмента или какой-либо его части. Это может привести к повреждению или травме.

- |  |                                    |
|--|------------------------------------|
| 1 Курковый пусковой выключатель                | 9 Рукоятка натяжения пильной цепи  |
| 2 Рычаг блокировки пускового выключателя       | 10 Индикатор уровня масла          |
| 3 Тормоз пильной цепи/ передний защитный кожух | 11 Защитный чехол для пильной шины |
| 4 Пильная шина                                 | 12 Задняя рукоятка                 |
| 5 Пильная цепь                                 | 13 Передняя рукоятка               |
| 6 Крышка звездочки                             | 14 Аккумуляторная батарея          |
| 7 Пузырьковый уровень                          | 15 Отпирающая кнопка батареи       |
| 8 Рукоятка регулировки пильной шины            | 16 Крышка резервуара для масла     |

## Назначение

Ваша цепная пила STANLEY FATMAX SFMCCS630 идеально подходит для обрезки ветвей и резке бревен диаметром до 26 см.

**НЕ ИСПОЛЬЗУЙТЕ** в условиях повышенной влажности или поблизости от легковоспламеняющихся жидкостей или газов.

Данная цепная пила является профессиональным электроинструментом.

**НЕ РАЗРЕШАЙТЕ** детям прикасаться к инструменту. Использование инструмента неопытными пользователями должно происходить под контролем опытного лица.

- **Малолетние дети и люди с ограниченными физическими возможностями.** Этот инструмент не предназначен для использования малолетними детьми или людьми с ограниченными физическими возможностями кроме как под контролем лица, отвечающего за их безопасность.
- Данный инструмент не предназначен для использования лицами (включая детей) с ограниченными физическими, психическими и умственными возможностями, не имеющими опыта, знаний или навыков работы с ним, если они не находятся под наблюдением лица, ответственного за их безопасность. Никогда не оставляйте детей без присмотра с этим инструментом.

## СБОРКА И РЕГУЛИРОВКА

 **ВНИМАНИЕ:** Чтобы снизить риск получения серьезной травмы, необходимо выключить

**инструмент и отсоединить батарею, прежде чем выполнять какую-либо регулировку или удалять/устанавливать какие-либо насадки или дополнительные принадлежности.**

Случайный запуск может привести к травме.



**ВНИМАНИЕ:** Используйте только зарядные устройства и аккумуляторные батареи марки STANLEY FATMAX.

## Установка и извлечение аккумуляторной батареи из инструмента (Рис. В)

**ПРИМЕЧАНИЕ:** Убедитесь в том, что аккумуляторная батарея **14** полностью заряжена.

### Установка батареи в инструмент

1. Совместите аккумуляторную батарею **14** с бороздками внутри инструмента (Рис. В).
2. Вдвигайте батарею в инструмент, пока она плотно не встанет на место, и убедитесь, что услышали щелчок замка.

### Извлечение батареи из инструмента

1. Нажмите на отпирающую кнопку батареи **15** и потянув, извлеките аккумуляторную батарею из рукоятки (Рис. В).
2. Вставьте батарею в зарядное устройство, как указано в разделе данного руководства, посвященном зарядному устройству.

### Датчик уровня заряда аккумуляторной батареи (Рис. В)

Некоторые аккумуляторные батареи STANLEY FATMAX оснащены датчиком заряда, который включает в себя три зеленых светодиодных индикатора, показывающих уровень оставшегося заряда аккумуляторной батареи.

Для включения датчика заряда, нажмите и удерживайте кнопку датчика заряда **17**. Загорятся три зеленых светодиода, которые показывают уровень оставшегося заряда. Когда уровень заряда аккумуляторной батареи упадет ниже эксплуатационного предела, датчик погаснет, а батарею нужно будет зарядить.

**ПРИМЕЧАНИЕ:** Датчик заряда является индикатором только лишь уровня заряда, оставшегося в батарее. Он не является индикатором работоспособности инструмента и его показания могут меняться в зависимости от компонентов продукта, температуры и области применения.

## СБОРКА

### Установка пильной шины и пильной цепи (Рис. А, С–Е)



**ПРЕДУПРЕЖДЕНИЕ:** Острая цепь. При выполнении любых работ, связанных с пильной цепью, обязательно надевайте защитные перчатки. Цепь очень острая, и о нее можно порезаться, даже когда инструмент выключен.



**ВНИМАНИЕ:** Острая движущаяся цепь. Перед выполнением следующих действий в целях предотвращения непреднамеренного запуска

убедитесь, что из инструмента извлечена аккумуляторная батарея. Несоблюдение данного требования может привести к серьезной травме.

Пильная цепь **5** и пильная шина **4** укладываются отдельно в картонные упаковки. Цепная пила должна быть установлена на пильную шину, а пильная шина – на корпус инструмента.

1. Поместите пилу на плоскую, твердую поверхность.
2. Отожмите блокировочный рычаг, поверните рукоятку регулировки пильной шины (8) против часовой стрелки и снимите крышку звездочки (6), как показано на Рисунке С.
3. Наденьте защитные перчатки, возьмите пильную цепь **5** и оберните ее вокруг пильной шины **4**, убедившись, что зубья направлены в правильную сторону (см. Рисунок D).
4. Убедитесь, что цепь правильно установлена в прорези по периметру пильной шины.
5. Наденьте пильную цепь на звездочку **18**. Совместите отверстие пильной шины со штифтом натяжения пильной цепи **20**, и болтом **19**, в основании инструмента, как показано на Рисунке D.
6. Установив цепь и удерживая шину, закройте крышку приводной звездочки **6**. Убедитесь, что отверстие для болта бесключевого натяжения цепи на крышке совмещено с болтом (19) на корпусе инструмента. Отожмите блокировочный рычаг и поворачивайте рукоятку регулировки пильной шины (8) по часовой стрелке до щелчка, затем ослабьте рукоятку на один полный оборот – таким образом, пильная цепь будет натянута правильно.
7. Для увеличения натяжения пильной цепи поверните рукоятку натяжения цепи (9) по часовой стрелке, как показано на Рисунке E. Следите, чтобы пильная цепь (5) была плотно натянута вокруг пильной шины (4). Затяните рукоятку регулировки пильной шины **8** до щелчка.

### Регулировка натяжения пильной цепи (Рис. А, F)



**ПРЕДУПРЕЖДЕНИЕ:** Острая цепь. При выполнении любых работ, связанных с пильной цепью, обязательно надевайте защитные перчатки. Цепь очень острая, и о нее можно порезаться, даже когда инструмент выключен.



**ВНИМАНИЕ:** Острая движущаяся цепь. Перед выполнением следующих действий в целях предотвращения непреднамеренного запуска убедитесь, что из инструмента извлечена аккумуляторная батарея. Несоблюдение данного требования может привести к серьезной травме.

1. Положив пилу на плоскую, устойчивую поверхность, проверьте натяжение пильной цепи **5**. Натяжение правильное, если пильная цепь отскакивает назад, после ее оттягивания указательным и большим пальцем с небольшим усилием на 3 мм от пильной шины (4), как показано на Рисунке F. Между пильной шиной и пильной

цепью не должно быть провисания, как показано на Рисунке F.

2. Чтобы отрегулировать натяжение цепи, отожмите блокировочный язычок и поверните рукоятку регулировки пильной шины (8) против часовой стрелки на один оборот. Поворачивайте рукоятку натяжения цепи (9) по часовой стрелке, пока цепь не будет правильно натянута, как было описано выше.
3. Не натягивайте пильную цепь слишком туго, т. к. это может привести к ее преждевременному износу и сократить срок службы пильной шины и пильной цепи.
4. Как только будет достигнуто правильное натяжение, надежно затяните рукоятку регулировки пильной шины.
5. Если пильная цепь новая, в течение первых 2 часов работы проверяйте натяжение чаще (извлекая из пилы аккумулятор), поскольку новая пильная цепь немного растягивается.

## Замена пильной цепи (Рис. А, G)



**ПРЕДУПРЕЖДЕНИЕ:** Острая цепь. При выполнении любых работ, связанных с пильной цепью, обязательно надевайте защитные перчатки. Цепь очень острая, и о нее можно порезаться, даже когда инструмент выключен.



**ВНИМАНИЕ:** Острая движущаяся цепь. Перед выполнением следующих действий в целях предотвращения непреднамеренного запуска убедитесь, что из инструмента извлечена аккумуляторная батарея. Несоблюдение данного требования может привести к серьезной травме.

1. Чтобы ослабить натяжение цепи, отожмите блокировочный язычок и поверните рукоятку регулировки пильной шины (8) против часовой стрелки.
2. Снимите крышку звездочки 6, как описано в разделе «Установка пильной шины и пильной цепи».
3. Поднимите изношенную цепь (5) из паза в пильной шине 4.
4. Поместите в паз пильной шины новую цепь, убедившись, что зубья цепи направлены в нужную сторону, совместив стрелку на пильной цепи с изображением на крышке приводной звездочки (6), как показано на Рисунке G.
5. Следуйте инструкциям в разделе «Установка пильной шины и пильной цепи».

Сменную пильную цепь и пильную шину можно приобрести в ближайшем сервисном центре STANLEY FATMAX.

- SFMCCS630 требует установки сменной цепи # STZCS230, номер запасной детали N580237. Сменная пильная шина 30 см #STZCS1230, номер запасной детали N727097.

## Смазка пильной цепи и пильной шины (Рис. H)

### Автоматическая система смазки

Данная цепная пила оборудована системой автоматической смазки, которая поддерживает пильную цепь и пильную шину постоянно смазанной. Индикатор уровня масла

10 отображает уровень масла в резервуаре цепной пилы. Как только уровень масла понизится до одной четверти заправочного объема, извлеките из инструмента аккумуляторную батарею и долейте масло правильного типа. По окончании работы всегда опорожняйте резервуар для масла.

**ПРИМЕЧАНИЕ:** Чтобы обеспечить надлежащую смазку пильной цепи и направляющей шины, используйте высококачественное масло для цепных пил. В качестве временной замены допустимо использовать моторное масло без моющего средства весового класса SAE30. Для обрезки ветвей рекомендуется использовать смазку для шины и цепи растительного происхождения. Не рекомендуется использовать минеральное масло, поскольку оно может нанести вред деревьям. Никогда не используйте отработанное или очень густое масло. Они могут привести к повреждению цепной пилы.

## Заправка резервуара для масла

1. Отожмите блокировочный рычаг, против часовой стрелки открутите на четверть оборота, а затем снимите крышку резервуара для масла 16. Заполните резервуар рекомендованным маслом для цепных пил, пока индикатор уровня масла (10) не достигнет верхней отметки.
2. Установите на место крышку резервуара для масла и затяните ее на четверть оборота по часовой стрелке. Установите рычаг в положение блокировки.
3. Регулярно выключайте цепную пилу и проверяйте уровень масла по индикатору, чтобы убедиться, что пильная цепь и пильная шина смазываются надлежащим образом.

## Транспортировка пилы (Рис. А, I)

1. При транспортировке пилы всегда извлекайте аккумуляторную батарею и надевайте на пильную шину (4) защитный чехол (11) (Рисунок I).
2. Задействуйте тормоз цепи, переведя тормоз пильной цепи / передний защитный кожух (3) вперед.

## ЭКСПЛУАТАЦИЯ

### Инструкции по эксплуатации



**ВНИМАНИЕ:** Всегда соблюдайте правила техники безопасности и применимые законы.



**ВНИМАНИЕ:** Чтобы снизить риск получения серьезной травмы, необходимо выключить инструмент и отсоединить батарею, прежде чем выполнять какую-либо регулировку или удалять/устанавливать какие-либо насадки или дополнительные принадлежности. Случайный запуск может привести к травме.

### Правильное положение рук (Рис. А, J)



**ВНИМАНИЕ:** Во избежание серьезных травм, ВСЕГДА используйте правильное положение рук как показано на рисунке.



**ВНИМАНИЕ:** Во избежание риска получения серьезных травм, **ВСЕГДА** крепко держите инструмент, предупреждая внезапную резкую отдачу.

При правильном расположении рук левая рука находится на передней рукоятке **13**, а правая на задней рукоятке **12**.

## Эксплуатация цепной пилы (Рис. А)

**ВНИМАНИЕ:** Внимательно прочтите все инструкции. Несоблюдение всех приведенных ниже инструкций может стать причиной поражения электрическим током, возгорания и/или тяжелой травмы.

- Принимайте меры предосторожности против возможного обратного удара, который может привести к тяжелым травмам и смерти. Чтобы избежать риска возникновения обратного удара, см. в разделе «Защита от обратного удара» важные инструкции по технике безопасности.
- Не пытайтесь дотянуться до слишком удаленных поверхностей. Не пилите на высоте выше уровня груди. Крепко стойте на ногах. Ставьте ноги широко. Распределяйте вес между ногами.
- Крепко удерживайте переднюю рукоятку **13** левой рукой и заднюю рукоятку **12** правой рукой, чтобы ваше тело находилось слева от пильной шины.
- Не держите цепную пилу за передний защитный кожух / тормоз пильной цепи **3**. Держите локоть левой руки прямым, чтобы в случае обратного удара рука могла остановить движение.

**ВНИМАНИЕ:** Никогда не перекрещивайте руки при удержании пилы (левая рука на задней рукоятке, правая рука на передней рукоятке).

**ВНИМАНИЕ:** При работе цепной пилой ни при каких обстоятельствах не допускайте положения вашего туловища на одной линии с пильной шиной **4**.

- Запрещается эксплуатировать инструмент, находясь на дереве, в неудобном положении или на стремянке и других нестабильных опорах. Существует опасность потери управления над пилой, что может стать причиной тяжелых травм.
- Поддерживайте максимальные обороты цепной пилы на протяжении всего распила.
- Позвольте инструменту работать за вас. Прилагайте незначительное усилие. Не давите на цепную пилу в конце распила.

**ВНИМАНИЕ:** Когда пила не используется, держите тормоз пильной цепи в активном положении и доставайте аккумуляторную батарею.

## Пусковой выключатель (Рис. L)

Всегда будьте уверены в своем устойчивом положении и крепко удерживайте цепную пилу обеими руками, обхватив всеми пальцами обе рукоятки.

Для включения инструмента убедитесь, что тормоз пильной цепи не задействован. Нажмите на рычаг блокировки пускового выключателя (2), изображенный на Рисунке L, затем на курковый пусковой выключатель **1**. После запуска инструмента рычаг блокировки пускового выключателя можно отпустить.

Чтобы инструмент продолжал работать, нужно постоянно держать курковый пусковой выключатель в нажатом положении. Чтобы выключить инструмент, отпустите выключатель.

**ПРИМЕЧАНИЕ:** В случае слишком сильного давления на цепную пилу она автоматически отключится. Чтобы снова запустить пилу сначала отпустите курковый выключатель **1**. Снова начните распил, но на этот раз оказывайте меньшее давление. Позвольте пиле работать на своей скорости.

**ВНИМАНИЕ:** Ни в коем случае не пытайтесь заблокировать курковый пусковой выключатель в нажатом состоянии.

## Настройка тормоза пильной цепи (Рис. K)

Ваша цепная пила оборудована системой тормоза цепи, которая быстро остановит цепь в случае возникновения обратного удара.

1. Извлеките аккумуляторную батарею из инструмента.
2. Чтобы задействовать тормоз цепи, передвиньте тормоз цепи / передний защитный кожух (3) вперед, пока он не защелкнется на месте.
3. Переведите тормоз цепи / передний защитный кожух (3) в исходное положение, потянув его в сторону передней рукоятки (13), как показано на Рисунке K.
4. Инструмент готов к работе.

**ПРИМЕЧАНИЕ:** В случае возникновения обратного удара ваша левая рука толкнет передний защитный кожух вперед, в сторону заготовки. В результате инструмент остановится.

## Проверка реакции тормоза пильной цепи на обратный удар (Рис. А)

Перед каждым использованием цепной пилы всегда проверяйте, что тормозной механизм функционирует должным образом.

1. Положите инструмент на плоскую, твердую поверхность. Убедитесь, что пильная цепь **5** не задевает землю.
2. Крепко удерживайте пилу обеими руками и включите ее.
3. Захватите левой рукой переднюю рукоятку **13**, чтобы при этом тыльная сторона кисти руки входила в контакт с тормозом пильной цепи/передним защитным кожухом **3**, и поворачивайте ее вперед, в направлении обрабатываемой заготовки. Пильная цепь должна немедленно остановиться.

**ПРИМЕЧАНИЕ:** Если пила мгновенно не останавливается, не используйте пилу и отнесите ее в ближайший сервисный центр STANLEY FATMAX.

**!** **ВНИМАНИЕ:** Перед распилом убедитесь, что задействован тормоз цепи.

## Пузырьковый уровень (Рис. А, Т)

**!** **ВНИМАНИЕ:** Не работайте выше уровня плеч. Совместите пузырьковые уровни перед выполнением резки.

Идеально подходит для горизонтальной резки, чтобы обеспечить прямой и плоский разрез для ограждений, настилов или перил.

1. Совместите оба пузырьковых уровня (7).
2. Всегда начинайте распил, когда пильная цепь вращается на максимальной скорости.
3. Расположите нижние опорные зубья (22) цепи позади участка первоначального реза.
4. После начала резки и образования надреза на обрабатываемой детали не меняйте угол резки.

**ПРИМЕЧАНИЕ:** Изменение угла приведет к сгибу пильной шины.

## Общие техники распила

### (Рис. А, М, N, R, S, Т, U)

#### Валка деревьев

Процесс вырубki деревьев. Перед тем как свалить дерево убедитесь, что аккумуляторная батарея полностью заряжена, чтобы справиться за один заряд. Не валите деревья в условиях сильного ветра.

**!** **ВНИМАНИЕ:** Валка деревьев может привести к травмам. Этим должны заниматься только обученные лица.

- Перед началом работ должен быть спланирован и при необходимости расчищен путь отхода. Путь отхода должен пролегать позади и сбоку от планируемого места падения дерева. (Рисунок R)

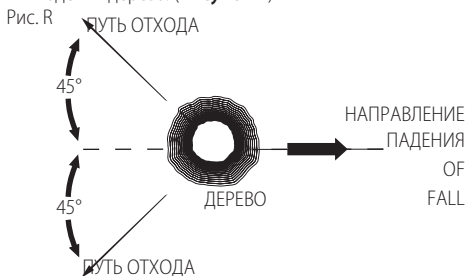

- Прежде чем начать валку, учтите естественный наклон дерева, расположение крупных веток и направление ветра, чтобы определить, в каком направлении упадет дерево. Имейте под рукой клинья (деревянные, пластмассовые или алюминиевые) и тяжелый молоток.

Удалите грязь, камни, кору, гвозди, и проводку с тех мест дерева, где собираетесь пилить.

- Верхний запил — Перпендикулярно направлению падения выполните направляющий запил на глубину 1/3 диаметра ствола. Сначала сделайте нижний горизонтальный подпил. Это поможет избежать зажима пильной цепи или пильной шины при выполнении второго подпила (Рисунок S).
- Запил для валки – Выполняйте запил для валки как минимум на 51 мм выше горизонтального подпила. Выполняйте запил для валки параллельно горизонтальному подпилу. Выполните запил для валки на такую глубину, чтобы осталось много нетронутой древесины, которая будет удерживать ствол. Эта центральная часть ствола предохранит дерево от скручивания и падения в неправильном направлении. Не распиливайте центральную часть ствола (Рисунок S).
- При приближении запила для валки к центральной части ствола дерево должно начать падать. При малейшей вероятности того, что дерево не упадет в нужном направлении или оно может отскочить назад и защемить пильную цепь, прежде чем завершить запил для валки, вставьте клинья, чтобы расширить запил для контроля направления падения. Как только дерево начнет падать, извлеките пилу из запила, остановите двигатель, поставьте пилу на землю и быстро отойдите по намеченному вами пути отхода. Остерегайтесь падающих верхних сучьев и смотрите под ноги.

Рис. S

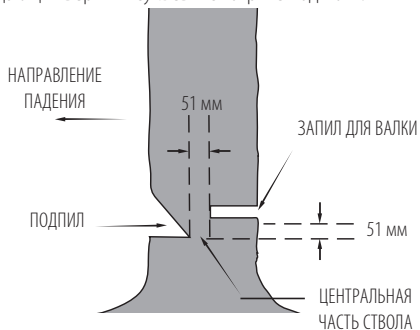

#### Обрезка сучьев

Удаление ветвей с поваленного дерева. При удалении сучьев оставляйте крупные ветви в качестве опоры. Удаляйте мелкие сучья одним движением. Ветки под напряжением необходимо срезать снизу вверх, чтобы избежать защемления цепной пилы, как показано на Рисунке М. Срезайте ветки с противоположной стороны таким образом, чтобы ствол дерева находился между вами и пилой. Запрещается спиливать ветки, когда цепная пила находится между ног, а также прижимать сучья ногами.

#### Распиловка

**!** **ВНИМАНИЕ:** Настоятельно рекомендуем неопытным пользователям попрактиковаться в пилениях с использованием козел.

Распиливание поваленных деревьев или бревен на куски требуемой длины. Техника распиловки полностью зависит от типа опоры бревна. По возможности, используйте козлы (Рисунок N).

- Начинайте распил, когда пильная цепь вращается на максимальной скорости.
- Расположите нижние опорные зубья (22) цепи позади участка первоначального реза, как показано на Рисунке Т.
- Включите пилу и поворотным движением опустите шину с цепью на ствол, при этом опираясь на опорные зубья.
- Как только цепная пила достигнет угла в 45 градусов, снова выровняйте пилу и повторяйте предыдущие шаги, пока распил не будет закончен.
- Если ствол имеет опору по всей длине, выполняйте распиловку сверху вниз, избегая контакта пильной цепи с грунтом, т. к. она при этом быстро затупится.

Рис. Т

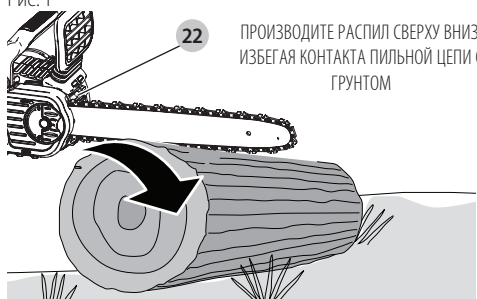

- **Рисунок U** - Если ствол имеет опору только с одной стороны, сначала сделайте надрез по направлению снизу вверх на 1/3 диаметра ствола. Затем выполните рез сверху вниз в направлении первого надреза.

Рис. U



- **Рисунок V** - Если ствол имеет опору с обеих сторон. Сначала сделайте надрез сверху вниз на 1/3 диаметра ствола. Затем выполните рез на 2/3 диаметра снизу вверх в направлении первого надреза.

Рис. V

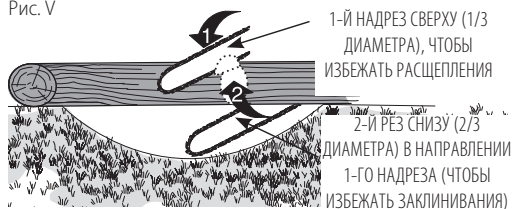

- При распиловке на склоне всегда стойте на верхней стороне от бревна. Чтобы сохранить контроль над инструментом во время выполнения глубоких пропилов, ближе к концу пропила ослабьте давление на пилу, продолжая все также крепко удерживать обе рукоятки. Следите за тем, чтобы пильная цепь не касалась земли. Завершив рез, дождитесь полной остановки пильной цепи и только после этого перемещайте пилу. При переходе от одного пропила к другому всегда выключайте двигатель.

## УХОД И ТЕХНИЧЕСКОЕ ОБСЛУЖИВАНИЕ

Для чистки инструмента используйте только мягкое мыло и влажную ткань. Для чистки пластикового корпуса пилы не используйте растворители. Не допускайте попадания жидкости внутрь инструмента; никогда не погружайте никакие из деталей инструмента в жидкость.

**ВАЖНО:** В целях обеспечения БЕЗОПАСНОСТИ и ДОЛГОВЕЧНОСТИ в использовании продукта ремонт, техническое обслуживание и регулировка должны производиться только в авторизованных сервисных центрах STANLEY FATMAX и только с использованием идентичных запасных частей.

Для обеспечения длительного срока службы цепной пилы выполняйте регулярное техническое обслуживание.

## Пильная цепь и пильная шина

После нескольких часов работы, снимайте с цепной пилы крышку приводной звёздочки, направляющую шину и пильную цепь и тщательно их очищайте мягкой щетиной щеткой. Убедитесь, что смазочное отверстие на шине не засорено. При замене затупленных пильных цепей на новые рекомендуется переворачивать шину снизу вверх.

## Заточка пильной цепи (Рис. 0–Q)

**⚠ ПРЕДУПРЕЖДЕНИЕ:** Острая цепь. При выполнении любых работ, связанных с пильной цепью, обязательно надевайте защитные перчатки. Цепь очень острая, и о нее можно порезаться, даже когда инструмент выключен.

**⚠ ВНИМАНИЕ:** Острая движущаяся цепь. Перед выполнением следующих действий в целях предотвращения непреднамеренного запуска убедитесь, что из инструмента извлечена аккумуляторная батарея. Несоблюдение данного требования может привести к серьезной травме.

**ПРИМЕЧАНИЕ:** При касании грунта или гвоздя при распиле зубья цепи мгновенно затупляются.

В целях обеспечения максимальной производительности цепной пилы необходимо поддерживать пильную цепь острой. Следуйте нижеуказанным подсказкам для поддержания остроты пильной цепи:

1. Для наилучшего результата при заточке пильной цепи используйте напильник 4,5 мм и державку для напильника или шаблон. Это обеспечит заточку режущих зубьев под правильным углом.
2. Положите державку на верхние грани и ограничители глубины пропила.
3. **Рисунок O-** Угол заточки верхней грани зуба (21) - 30°. Державка располагается параллельно цепи (напильник под углом 60°, если смотреть сбоку).
4. Сначала заточите режущие зубья с одной стороны цепи. Заточивайте каждый зуб изнутри по направлению наружу. Затем поверните пилу другой стороной к себе и повторите все шаги (2, 3, 4) для зубьев на другой стороне цепи. **ПРИМЕЧАНИЕ:** Плоским напильником заточите верхние грани ограничителей глубины пропила (часть звена цепи, расположенная перед зубом), чтобы они оказались ниже верхних граней зубьев приблизительно на 0,635 мм, как показано на **Рисунке P**.
5. **Рисунок Q-** Следите, чтобы верхние грани всех зубьев были одинаковой длины.
6. Если на хромовой поверхности верхних граней или боковых плоскостей зубьев есть повреждения, продолжайте заточку, пока повреждение не будет устранено.

 **ПРЕДУПРЕЖДЕНИЕ:** После заточки зубья становятся очень острыми. Будьте предельно осторожны во время процесса заточки.

**ПРИМЕЧАНИЕ:** Каждая заточка цепи постепенно уменьшает ее функции сниженной отдачи, поэтому цепь должна использоваться с предельной осторожностью. Не рекомендуется затачивать пильную цепь больше четырех раз.

## Дополнительные принадлежности

 **ВНИМАНИЕ:** Использование дополнительной оснастки, не рекомендуемой в данной руководстве, может быть опасным.

Сменную пильную цепь и пильную шину можно приобрести в ближайшем сервисном центре STANLEY FATMAX. Только для использования с пильными цепями и пильными шинами с низкой отдачей.

Пильные шины и пильные цепи для **SFMCSS630:**

- Пильная шина: **30 см** номер запасной детали N727097
- Пильная цепь: **30см** номер запасной детали N580237

## Дополнительные принадлежности

 **ВНИМАНИЕ:** В связи с тем, что дополнительные принадлежности других производителей, кроме STANLEY FATMAX, не проходили проверку на совместимость с данным изделием, их использование может представлять опасность. Во избежание травм, с данным инструментом

следует использовать только дополнительные принадлежности, рекомендованные STANLEY FATMAX.

Проконсультируйтесь со своим продавцом для получения дополнительной информации.

## Техническое обслуживание

Ваш инструмент STANLEY FATMAX имеет длительный срок эксплуатации и требует минимальных затрат на техобслуживание. Для длительной безотказной работы необходимо обеспечить правильный уход за инструментом и его регулярную чистку.

 **ВНИМАНИЕ:** Чтобы снизить риск получения серьезной травмы, необходимо выключить инструмент и отсоединить батарею, прежде чем выполнять какую-либо регулировку или удалять/устанавливать какие-либо насадки или дополнительные принадлежности. Случайный запуск может привести к травме.

Зарядное устройство и аккумуляторные батареи не подлежат ремонту.





## Смазка

См. раздел «Смазка пильной цепи и пильной шины» (Рис. H)



## Чистка

 **ВНИМАНИЕ:** Выдувайте грязь и пыль из корпуса сухим сжатым воздухом по мере видимого скопления грязи внутри и вокруг вентиляционных отверстий. Надевайте защитные очки и пылезащитную маску при выполнении этих работ.

 **ВНИМАНИЕ:** Никогда не пользуйтесь растворителями или другими сильнодействующими химическими веществами для чистки неметаллических частей инструмента. Эти химикаты могут повредить структуру материала, используемого для производства таких деталей. Используйте ткань, смоченную в мыльном растворе. Не допускайте попадания жидкости внутрь инструмента; никогда не погружайте никакие из деталей инструмента в жидкость.

## Защита окружающей среды



Отдельная утилизация. Изделия и аккумуляторные батареи с данным символом на маркировке запрещается утилизировать с обычными бытовыми отходами.

Изделия и аккумуляторные батареи содержат материалы, которые могут быть извлечены или переработаны, снижая потребность в исходном сырье. Пожалуйста, утилизируйте электрические изделия и аккумуляторные батареи в соответствии с местными нормами. Дополнительная информация доступна по адресу [www.2helpU.com](http://www.2helpU.com).

## Перезаряжаемая аккумуляторная батарея

Данную аккумуляторную батарею с длительным сроком эксплуатации необходимо перезаряжать, когда она перестает обеспечивать питание, необходимое для выполнения определенных работ. По окончании срока эксплуатации ее следует утилизировать, соблюдая при этом необходимые меры по защите окружающей среды:

- Полностью разрядите батарею до конца и извлеките ее из инструмента.
- Ионно-литиевые аккумуляторные батареи подлежат вторичной переработке. Сдайте их нашему дилеру или в местный центр вторичной переработки. В этих пунктах батареи будут подвергнуты повторной переработке или правильной утилизации.

## Гарантия

### 1 год гарантии

На все электроинструменты STANLEY FATMAX предоставляется стандартная гарантия сроком 1 год. В том маловероятном случае, если ваш электроинструмент станет неисправным из-за дефектных материалов или изготовления в течение 1 года с момента покупки, STANLEY гарантирует бесплатную замену или ремонт всех дефектных деталей или, по нашему усмотрению, бесплатную замену инструмента.

### 3 года гарантии

Зарегистрируйте электроинструмент STANLEY FATMAX в течение 4 недель с момента покупки и получите дополнительную 2-летнюю гарантию. При регистрации электроинструмента STANLEY гарантирует бесплатную замену или ремонт всех дефектных деталей или изготовления, либо, по нашему усмотрению, бесплатно заменит инструмент.

## ПОИСК И УСТРАНЕНИЕ НЕИСПРАВНОСТЕЙ

Неисправность	Решение
Инструмент не включается.	<ul style="list-style-type: none"> <li>• Проверьте правильность установки аккумуляторной батареи.</li> <li>• Проверьте заряд аккумуляторной батареи.</li> <li>• Перед тем, как нажать на курковый пусковой выключатель, убедитесь, что кнопка блокировки нажата до упора.</li> </ul>
Инструмент отключается во время эксплуатации.	<ul style="list-style-type: none"> <li>• Зарядите аккумуляторную батарею.</li> <li>• Чрезмерная нагрузка на инструмент. Запустите снова и приложите меньшую нагрузку.</li> </ul>

Неисправность	Решение
Аккумуляторная батарея не заряжается.	<ul style="list-style-type: none"> <li>• Вставьте аккумуляторную батарею в зарядное устройство. При этом загорится красный индикатор зарядки. Заряжайте в течение до 8 часов при полностью разряженной аккумуляторной батарее.</li> <li>• Подключите зарядное устройство к рабочей розетке. См. в разделе <b>«Важные примечания по зарядке»</b> более подробную информацию.</li> <li>• Проверьте наличие тока в розетке, подключив к ней какой-нибудь прибор.</li> <li>• Проверьте, не подключена ли розетка к устройству, которое выключает питание, когда вы выключаете свет.</li> <li>• Переместите зарядное устройство и аккумуляторную батарею в место с температурой выше 4,5 °C или ниже 40,5 °C.</li> </ul>
Перегрев шины/цепи.	<ul style="list-style-type: none"> <li>• См. раздел <b>«Регулировка натяжения пильной цепи»</b>.</li> <li>• См. раздел <b>«Смазка пильной цепи»</b>.</li> </ul>
Цепь слабо натянута.	<ul style="list-style-type: none"> <li>• См. раздел <b>«Регулировка натяжения пильной цепи»</b>.</li> </ul>
Плохое качество пиления.	<ul style="list-style-type: none"> <li>• См. раздел <b>«Регулировка натяжения пильной цепи»</b>. <b>ПРИМЕЧАНИЕ:</b> Чрезмерное натяжение может привести к преждевременному износу и сократить срок службы пильной шины и пильной цепи. Смазывайте перед выполнением каждого реза. См. раздел <b>«Замена пильной цепи»</b>.</li> </ul>
Инструмент работает, но не пилит.	<ul style="list-style-type: none"> <li>• Цепь может быть установлена наоборот. См. разделы установки и снятия пильной цепи.</li> </ul>
Инструмент не смазывается.	<ul style="list-style-type: none"> <li>• Залейте масло в резервуар.</li> <li>• Очистите пильную шину, звездочку и крышку звездочки. См. раздел <b>«Уход и техническое обслуживание»</b>.</li> </ul>

### **Дополнительная информация:**

Дату изготовления (код даты) указан на корпусе инструмента. Код даты, который так же включает год изготовления, отштампован на поверхности корпуса изделия. Пример: 2021 46 XX, где 2021 – год изготовления, 46-неделя изготовления, XX – код завода изготовителя.

ТОВАР СЕРТИФИЦИРОВАН. Орган по сертификации "РОСТЕСТ- Москва", Адрес: 119049, г. Москва, улица Житная, д. 14, стр. 1; 117418, Москва, Нахимовский просп., 31 (факт.).

Тел.: (499) 1292311, (495) 6682893, E-mail: office@rostest.ru

Изготовитель: Изготовитель: Блэк энд Деккер Холдингс ГмбХ, Германия, 65510, Идштайн, ул. Блэк энд Деккер, 40, тел. +496126212790.

Уполномоченное изготовителем юр.лицо: ООО "Стэнли Блэк энд Деккер", 117485, город Москва, улица Обручева, дом 30/1, строение 2, Телефон: + 7 (495) 258-3981, факс: + 7 (495) 258-3984, E-mail: inbox@dewalt.com. Сведения о импортере указаны в сопроводительной документации и/или на упаковке.



**Приложение к руководству по эксплуатации электрооборудования для определения месяца производства по номеру текущей календарной недели года**

Электрооборудование торговых марок "Dewalt", "Stanley", "Stanley FatMAX", "BLACK+DECKER".

Директивы 2014/30/EU ЕВРОПЕЙСКОГО ПАРЛАМЕНТА И СОВЕТА от 26 февраля 2014 г. "О гармонизации законодательства Государств-членов ЕС в области электромагнитной совместимости", 2006/42/ЕС ЕВРОПЕЙСКОГО ПАРЛАМЕНТА И СОВЕТА от 17 мая 2006 г. "О машинах и оборудовании"; 2014/35/EU ЕВРОПЕЙСКОГО ПАРЛАМЕНТА И СОВЕТА от 26 февраля 2014 г. "О гармонизации законодательства государств-членов в области размещения на рынке электрооборудования, предназначенного для использования в определенных пределах напряжения".  
Серийный выпуск.

**ТОВАР СЕРТИФИЦИРОВАН**

Орган по сертификации "РОСТЕСТ- Москва", Адрес: 119049, г. Москва, улица Житная, д. 14, стр. 1; 117418, Москва, Нахимовский просп., 31 (фактический), Телефон: (499) 1292311, (495) 6682893, Факс: (495) 6682893, E-mail: office@rostest.ru

Изготовитель: Изготовитель: Блэк энд Деккер Холдингс ГмбХ, Германия, 65510, Идштайн, ул. Блэк энд Деккер, 40, тел. +496126212790.

Уполномоченное изготовителем юр.лицо:

ООО "Стэнли Блэк энд Деккер", 117485, город Москва, улица Обручева, дом 30/1, строение 2  
Телефон: + 7 (495) 258-3981, факс: + 7 (495) 258-3984, E-mail: inbox@dewalt.com

Сведения о импортере указаны в сопроводительной документации и/или на упаковке

**Хранение.**

Необходимо хранить в сухом месте, вдали от источников повышенных температур и воздействия солнечных лучей. При хранении необходимо избегать резкого перепада температур. Хранение без упаковки не допускается

**Срок службы.**

Срок службы изделия составляет 5 лет. Не рекомендуется к эксплуатации по истечении 5 лет хранения с даты изготовления без предварительной проверки.

Дата изготовления (код даты) указана на корпусе инструмента. Код даты, который также включает год изготовления, отштампован на поверхности корпуса изделия.

Пример:

2014 46 XX, где 2014 –год изготовления, 46–неделя изготовления. Определить месяц изготовления по указанной неделе изготовления можно согласно приведенной ниже таблице.

**Транспортировка.**

Категорически не допускается падение и любые механические воздействия на упаковку при транспортировке.

При разгрузке/погрузке не допускается использование любого вида техники, работающей по принципу зажима упаковки.

**Перечень критических отказов, возможные ошибочные действия персонала.**

Не допускается эксплуатация изделия:

- При появлении дыма из корпуса изделия
- При поврежденном и/или оголенном сетевом кабеле
- при повреждении корпуса изделия, защитного кожуха, рукоятки
- при попадании жидкости в корпус
- при возникновении сильной вибрации
- при возникновении сильного искрения внутри корпуса

**Критерии предельных состояний.**

- При поврежденном и/или оголенном сетевом кабеле
- при повреждении корпуса изделия

Месяц	Январь	Февраль	Март	Апрель	Май	Июнь	Июль	Август	Сентябрь	Октябрь	Ноябрь	Декабрь	Год производства
Неделя	1	5	9	14	18	23	27	31	36	40	44	49	2018
	2	6	10	15	19	24	28	32	37	41	45	50	
	3	7	11	16	20	25	29	33	38	42	46	51	
	4	8	12	17	21	26	30	34	39	43	47	52	
			13		22			35			48		
Неделя	1	6	10	14	18	23	27	31	36	40	45	49	2019
	2	7	11	15	19	24	28	32	37	41	46	50	
	3	8	12	16	20	25	29	33	38	42	47	51	
	4	9	13	17	21	26	30	34	39	43	48	52	
	5				22			35		44			
Неделя	1	6	10	14	19	23	27	32	36	40	45	49	2020
	2	7	11	15	20	24	28	33	37	41	46	50	
	3	8	12	16	21	25	29	34	38	42	47	51	
	4	9	13	17	22	26	30	35	39	43	48	52	
	5			18			31		44				
Неделя	2	6	10	14	19	23	27	32	36	41	45	49	2021
	3	7	11	15	20	24	28	33	37	42	46	50	
	4	8	12	16	21	25	29	34	38	43	47	51	
	5	9	13	17	22	26	30	35	39	44	48	52	
				18			31		40			1	
Неделя	2	6	10	15	19	23	28	32	36	41	45	49	2022
	3	7	11	16	20	24	29	33	37	42	46	50	
	4	8	12	17	21	25	30	34	38	43	47	51	
	5	9	13	18	22	26	31	35	39	44	48	52	
			14			27		40				1	

**STANLEY**  
**FATMAX**
**ГАРАНТИЙНЫЙ ТАЛОН**
**3 ГОДА**  
**ГАРАНТИИ**

1. Поздравляем Вас с покупкой высококачественного изделия STANLEY FatMAX и выражаем признательность за Ваш выбор.
2. При покупке изделия требуйте проверки его комплектности и исправности в Вашем присутствии, инструкцию по эксплуатации и заполненный Гарантийный талон на русском языке. В гарантийном талоне должны быть внесены: модель, дата продажи, серийный номер, дата производства инструмента; название, печать и подпись торговой организации. При отсутствии у Вас правильно заполненного Гарантийного талона, а также несоответствия указанных в нем данных, мы будем вынуждены отклонить Ваши претензии по качеству данного изделия.
3. Во избежание недоразумений, убедительно просим Вас перед началом работы с изделием внимательно ознакомиться с инструкцией по его эксплуатации. Правовой основой настоящих гарантийных условий является действующее Законодательство. Гарантийный срок на данное изделие составляет 36 месяцев и исчисляется со дня продажи. В случае устранения недостатков изделия, гарантийный срок продлевается на период его нахождения в ремонте. Срок службы изделия составляет 5 лет со дня продажи.
4. В случае возникновения каких-либо проблем в процессе эксплуатации изделия рекомендуем Вам обращаться только в уполномоченные сервисные центры STANLEY FatMAX, адреса и телефоны которых Вы сможете найти на сайте [www.2helpU.com](http://www.2helpU.com) или узнать в магазине. Наши сервисные станции - это не только квалифицированный ремонт, но и широкий ассортимент запчастей и принадлежностей.
5. Производитель рекомендует проводить периодическую проверку и техническое обслуживание изделия в уполномоченных сервисных центрах.
6. Наши гарантийные обязательства распространяются только на неисправности, выявленные в течение гарантийного срока и вызванные дефектами производства и / или материалов.
7. Гарантийные условия не распространяются на неисправности изделия, возникшие в результате:
  - 7.1. Несоблюдения пользователем предписаний инструкции по эксплуатации изделия, применения изделия не по назначению, неправильного хранения, использования принадлежностей, расходных материалов и запчастей, не предусмотренных производителем.
  - 7.2. Механического повреждения (сколы, трещины и разрушения) внутренних и внешних деталей изделия, основных и вспомогательных рукояток, сетевого электрического кабеля, вызванного внешним ударным или любым иным воздействием.
  - 7.3. Попадания в вентиляционные отверстия и проникновение внутрь изделия посторонних предметов, материалов или веществ, не являющихся отходами, сопровождающими применение изделия по назначению, такими как: стружка, опилки, песок, и пр.
  - 7.4. Воздействия на изделие неблагоприятных атмосферных и иных внешних факторов, таких как дождь, снег, повышенная влажность, нагрев, агрессивные среды, несоответствие параметров питающей электросети, указанных на инструменте.
  - 7.5. Стихийного бедствия. Повреждение или утрата изделия, связанное с непредвиденными бедствиями, стихийными явлениями, в том числе вследствие действия непреодолимой силы (пожар, молния, потоп и другие природные явления), а также вследствие перепадов напряжения в электросети и других причин, которые находятся вне контроля производителя.
8. Гарантийные условия не распространяются:
  - 8.1. На инструменты, подвергавшиеся вскрытию, ремонту или модификации вне уполномоченного сервисного центра.
  - 8.2. На детали и узлы, имеющие следы естественного износа, такие как: приводные ремни и колеса, угольные щетки, смазка, подшипники, зубчатое зацепление редукторов, резиновые уплотнения, сальники, направляющие ролики, муфты сцепления, бойки, толкатели, стволы, и т.п.
  - 8.3. На сменные и расходные части: цанги, зажимные гайки и фланцы, фильтры, ножи, шлифовальные подошвы, цепи, звездочки, пыльные шины, защитные кожухи, пилки, абразивы, пыльные и абразивные диски, фрезы, сверла, буры и т.п.
  - 8.4. На неисправности, возникшие в результате перегрузки инструмента (как механической, так и электрической), повлекшей выход из строя одновременно двух и более деталей и узлов, таких как ротора и статора, обеих обмоток статора, ведомой и ведущей шестерни редуктора или других узлов и деталей. К безусловным признакам перегрузки изделия относятся, помимо прочего: появление цветов побелости, деформация или оплавление деталей и узлов изделия, потемнение или обугливание изоляции проводов электродвигателя под воздействием высокой температуры.

Товар получен в исправном состоянии, без видимых повреждений, в полной комплектации, проверен в моем присутствии, претензий по качеству товара не имею. С условиями гарантийного обслуживания ознакомлен и согласен.

Ф. И. О. и подпись покупателя \_\_\_\_\_

**Уважаемые клиенты, наша сеть авторизованных сервисных центров постоянно расширяется. Актуальную информацию об обслуживании в интересующем вас городе вы можете узнать на сайте**

**[www.2helpU.com](http://www.2helpU.com)**

Редакция 29-05-2018



**Информация об инструменте**

Наименование инструмента	
Модель	
Наименование продавца	
Дата продажи	

М.П.  
Продавца

**Серийный номер / Дата производства**

Инструмент	
Зарядное устройство	
Аккумулятор 1	
Аккумулятор 2	

**На сайте [www.2helpU.com](http://www.2helpU.com) доступны следующие функции:**

- Список авторизованных сервисных центров
- Удобный поиск ближайшего сервисного центра
- Руководство по эксплуатации
- Технические характеристики
- Список деталей и запасных частей
- Схема сборки инструмента

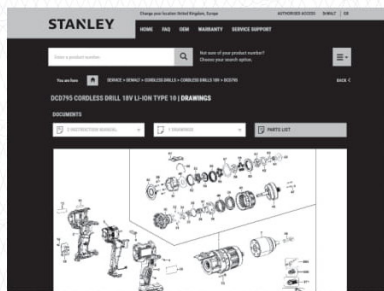
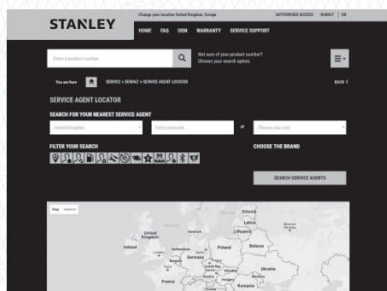

**Также данную информацию вы можете  
получить, позвонив по телефону:  
8(800) 1000 876**

**ОТМЕТКА О ПРОВЕДЕНИИ СЕРВИСНОГО ОБСЛУЖИВАНИЯ**

№1	№2	№3	№4
№ заказа	№ заказа	№ заказа	№ заказа
Дата поступления	Дата поступления	Дата поступления	Дата поступления
Дата ремонта	Дата ремонта	Дата ремонта	Дата ремонта
Печать и подпись сервисного центра	Печать и подпись сервисного центра	Печать и подпись сервисного центра	Печать и подпись сервисного центра

# ЛАНЦЮГОВА ПИЛА 30 CM 18V

## SFMCCS630

### Вітаємо вас!

Ви обрали інструмент STANLEY FATMAX. Великий досвід компанії у розробці інструментів та постійна робота над їхнім удосконаленням роблять компанію STANLEY FATMAX надійним партнером професійних користувачів.

### Технічні характеристики

		SFMCCS630
Напруга	$V_{\text{пост. струму}}$	18
Тип акумулятора		Літій-іонна
Тип		1
Довжина бруса	см	30
Максимальна швидкість ланцюга (без навантаження)	м/с	7,7
Максимальна довжина різання	см	25
Ємність масляного баку	мл	230
Маса (без акумулятора)	кг	3,86
Значення рівня шуму та вібрації (сума трьох векторів) відповідно до стандарту EN60745-2-13:		
$L_{PA}$ (рівень тиску звукового випромінювання)	дБ(A)	86
$L_{WA}$ (рівень звукової потужності)	дБ(A)	98
K (похибка для даного рівня гучності)	дБ(A)	1,6
Значення вібрації $ah =$		
	м/с <sup>2</sup>	3,9
Похибка K =		
	м/с <sup>2</sup>	1,5

Значення вібрації, що наведено в цьому документі, було виміряне згідно зі стандартизованим тестом, викладеним у стандарті EN60745, та може використовуватись для порівняння інструментів. Це значення вібрації можна також використовувати для попередньої оцінки впливу вібрації.

**⚠ УВАГА!** *Задеклароване значення вібрації відповідає вимогам цільового використання інструмента. Однак якщо інструмент використовується для виконання інших завдань, з іншими витратними матеріалами/насадками або не обслуговується відповідно до вимог, значення вібрації може відрізнятись. Це може значно збільшити рівень впливу протягом усього періоду роботи.*

*Оцінка рівня впливу вібрації має враховувати час вимкнень інструмента та роботу інструмента без виконання певних завдань. Це може значно зменшити рівень впливу протягом усього періоду роботи.*

*Визначення додаткових заходів безпеки для захисту оператора від впливу вібрації: технічне обслуговування інструмента та приладдя, утримання рук у теплі, організація режиму роботи.*

Акумулятор кат. №	Вихідна напруга	Зарядний пристрій SFMCSB12
SFMCSB202	18	X
SFMCSB204	18	X
SFMCSB206	18	X

“X” означає, що акумулятор сумісний із зазначеним зарядним пристроєм. Більш докладну інформацію дивіться у керівництві з експлуатації.

### Декларація про відповідність ЄС

#### Директива для механічного обладнання



#### Ланцюгова пила 18V SFMCCS630

Компанія STANLEY FATMAX заявляє, що продукти, описані у розділі «Технічні дані» відповідають вимогам: 2006/42/EC, EN60745-1:2009+A11:2010, EN60745-2-13:2009+A1:2010.

2000/14/EC Додаток V DEKRA Certification B.V., Meander 1051 / P.O. Box 5185 6825 MJ ARNHEM / 6802 ED ARNHEM

Нідерланди

Ідентифікаційний № уповноваженого органу: 0344

$L_{PA}$  (вимірний рівень звукового тиску) 86 дБ(A)

похибка K = 1,6 дБ(A)

$L_{WA}$  (гарантована акустична потужність) 100 дБ(A)

Дані вироби відповідають вимогам Директив 2014/30/EU і 2011/65/EU. Для отримання додаткової інформації, будь ласка, зверніться до компанії STANLEY FATMAX за наведеною нижче адресою або прочитайте інформацію на зворотному боці цього посібника.

Особа, яка підписалася нижче, несе відповідальність за упорядкування файлу технічних характеристик та робить цю заяву від компанії STANLEY FATMAX.

A. Сміт (A. Smith)

Технічний директор  
STANLEY FATMAX Europe, Egide Walschaertsstraat14-18,  
2800 Mechelen, Бельгія  
2019-10-11



**УВАГА!** *Уважно прочитайте керівництво з експлуатації для зниження ризику отримання травм.*

## Позначення: Інструкції з техніки безпеки

Умовні позначення, наведені нижче, описують рівень важливості кожної попереджувальної вказівки. Прочитайте керівництво та зверніть увагу на символи, наведені нижче.



**НЕБЕЗПЕЧНО!** Вказує на безпосередню загрозу, ігнорування якої призведе до смерті або серйозної травми.



**УВАГА!** Вказує на потенційну загрозу, яка, якщо її не уникнути, може призвести до смерті або серйозної травми.



**ОБЕРЕЖНО!** Вказує на потенційну загрозу, яка, якщо її не уникнути, може призвести до травми незначної або середньої важкості.

**ПРИМІТКА.** Вказує на ситуацію, не пов'язану з особою травмою, яка, якщо її не уникнути, може призвести до пошкодження майна.



Вказує на ризик ураження електричним струмом.



Вказує на ризик виникнення пожежі.

## Загальні правила безпеки при експлуатації електричного інструмента



**УВАГА! Прочитайте всі попередження та інструкції.** Невиконання наведених попереджень та інструкцій може призвести до ураження електричним струмом, пожежі та/або серйозних травм.

### ЗБЕРЕЖІТЬ УСІ ПОПЕРЕДЖЕННЯ ТА ІНСТРУКЦІЇ ДЛЯ ВИКОРИСТАННЯ В МАЙБУТЬОМУ

Термін «електричний інструмент» в усіх попередженнях стосується використовуваних вами інструментів, що живляться від мережі енергопостачання (з електричним кабелем) або від акумуляторів (без кабелю).

#### 1) Безпека робочої зони

- Робоча зона завжди має бути чистою та добре освітленою.** Захаращена або темна робоча зона призводить до нещасних випадків.
- Не використовуйте електричні інструменти у вибухонебезпечній атмосфері, наприклад поруч із возненебезпечними рідинами, газами та пилом.** Електричні інструменти створюють іскри, що можуть запалити пил або пару.
- Тримайте дітей та сторонніх спостерігачів подалі під час використання інструмента.** Відвернення уваги може призвести до втрати контролю.

#### 2) Електрична безпека

- Вилка електричного інструмента повинна відповідати розетці. Ніколи жодним чином не змінюйте вилку. Не використовуйте адаптери з заземленими електричними інструментами.** Немодифіковані вилки та розетки, що підходять

до них, зменшують ризик ураження електричним струмом.

- Уникайте контакту тіла з заземленими поверхнями, такими як труби, радіатори, плити та холодильники.** Якщо ваше тіло заземлене, збільшується ризик ураження електричним струмом.
- Не залишайте електричні інструменти під дощем або в умовах підвищеної вологості.** Вода, що потрапляє в електричний інструмент, підвищує ризик ураження електричним струмом.
- Не використовуйте кабелів живлення не за призначенням. Ніколи не переносьте, не тягніть та не відключайте електричний інструмент від розетки електроживлення за допомогою шнура. Тримайте шнур подалі від високих температур, мастила, гострих предметів та рухомих деталей.** Пошкоджені або перекручені шнури підвищують ризик ураження електричним струмом.
- При використанні електричного інструмента просто неба використовуйте подовжувальний шнур, що підходить для використання просто неба.** Шнур, що призначений для використання поза приміщенням, знижує ризик ураження електричним струмом.
- Якщо неможливо уникнути використання електричного інструмента в умовах підвищеної вологості, використовуйте живлення, захищене пристроєм з керуванням диференційним струмом (Residual current device, RCD).** Використання RCD знижує ризик ураження електричним струмом.

#### 3) Особиста безпека

- Будьте уважні дивіться, що ви робите, та будьте розсудливі, працюючи з електричним інструментом. Не використовуйте електричний інструмент, коли ви втомлені або знаходитесь під впливом наркотичних речовин, алкоголю або ліків.** Втрата уваги під час роботи з електричним інструментом може призвести до серйозних тілесних ушкоджень.
- Використовуйте особисті засоби безпеки. Завжди використовуйте засоби захисту очей.** Засоби безпеки, такі як протипилова маска, нековзкі безпечні черевики, захисний шолом та засоби захисту слухового апарату, використані для відповідних умов, зменшують імовірність особистих травм.
- Уникайте випадкового запуску. Переконайтесь в тому, що вимикач знаходиться в позиції Вимк. перед підключенням до джерела живлення та/або акумулятора, переміщенням або перенесенням пристрою.** Може статися нещасний випадок, коли ви переносите інструмент,

тримаючи палець на вимикачі, або підключаєте живлення до вимикача в позиції Увімк.

- d) **Зніміть усі ключі для регулювання або гайкові ключі, перш ніж вмикати електричний інструмент.** Гайковий ключ, що залишився прикріпленим до якоїсь деталі електричного пристрою, що обертається, може призвести до травм.
- e) **Не прикладайте надмірних зусиль. Завжди утримуйте правильну постановку ніг і рівновагу.** Це дає вам змогу краще контролювати інструмент в неочікуваних ситуаціях.
- f) **Одягайтеся відповідним чином. Не вдягайте вільний одяг або прикраси. Тримайте ваше волосся, одяг та рукавички подалі від рухомих деталей.** Вільний одяг, прикраси або довге волосся можуть зачепитися за рухомі деталі.
- g) **Якщо передбачені пристрої для підключення до засобів виділення та збирання пилу, переконайтеся, що вони правильно підключені та використовуються.** Використання таких пристроїв зменшує ризик виникнення небезпечних ситуацій, що пов'язані з потраплянням пилу.

#### 4) Використання електричного інструмента та догляд за ним

- a) **Не прикладайте надмірних зусиль під час роботи з інструментом. Використовуйте електричний інструмент, який відповідає завданню, що виконується.** Правильно обраний інструмент виконає завдання краще та безпечніше за умов, для яких він був розроблений.
- b) **Не використовуйте інструмент, якщо його неможливо ввімкнути та вимкнути за допомогою вимикача.** Будь-який електричний інструмент, яким неможливо керувати за допомогою вимикача, є небезпечним і має бути відремонтований.
- c) **Від'єднайте вилку від джерела живлення і/або акумулятор із інструмента перед тим, як робити будь-які налаштування, змінювати додаткове обладнання чи зберігати інструмент.** Ці профілактичні заходи зменшують ризик випадкового запуску електричного інструмента.
- d) **Зберігайте вимкнені електричні інструменти в недоступному для дітей місці та не дозволяйте особам, що не знайомі з електричним інструментом або цими інструкціями, використовувати електричний інструмент.** Електричні інструменти є небезпечними, якщо вони використовуються некваліфікованими користувачами.
- e) **Технічне обслуговування електричних інструментів. Перевіряйте неспівісність, заїдання рухомих деталей, наявність пошкоджених частин та інших факторів, які**

**можуть впливати на роботу електричного інструмента. Якщо є пошкодження, відремонтуйте електричний інструмент перед використанням.** Нещасні випадки часто є результатом того, що інструмент не пройшов відповідного технічного обслуговування.

- f) **Ріжучі інструменти мають бути гострими та чистими.** Правильно доглянуті різальні інструменти з гострими різальними кромокками мають меншу імовірність заїдання, і ними легше керувати.
- g) **Використовуйте електричний інструмент, додаткові інструменти та деталі інструмента тощо відповідно до цих інструкцій та цього типу електричних інструментів, зважаючи на умови використання та роботу, яка має бути виконана.** Використання електричних інструментів не за призначенням може призвести до виникнення небезпечних ситуацій.

#### 5) Використання та догляд за інструментом, що працює від акумулятора

- a) **Заряджайте інструмент лише за допомогою зарядного пристрою, вказаного виробником.** Зарядний пристрій може призвести до пожежі, якщо він використовується не з тим типом акумулятора, для якого призначений.
- b) **Використовуйте електричні інструменти лише з призначеними для них акумуляторами.** Використання інших акумуляторів може призвести до тілесних ушкоджень або пожежі.
- c) **Коли акумулятори не використовуються, зберігайте їх подалі від металевих предметів, як скріпки, монети, ключі, цвяхи, гвинти або інші невеликі предмети, що можуть призвести до замикання двох контактів.** Коротке замикання клем акумулятора може призвести до вибуху або пожежі.
- d) **За невідповідних умов використання рідина може витікати з акумулятора; уникайте контакту з цією рідиною. Якщо контакт таки стався, промийте забруднену ділянку водою. Якщо рідина потрапила в очі, промийте водою та зверніться до лікаря.** Рідина, що витікає з акумулятора, може призвести до подразнень та опіків.

#### 6) Обслуговування

- a) **Для обслуговування вашого електричного інструменту залучайте кваліфікованих спеціалістів з ремонту та використовуйте тільки ідентичні заміні деталі.** Це забезпечить безпеку електричного пристрою, що обслуговується.

## Додаткові попередження з техніки безпеки для ланцюгових пил



**УВАГА!** Додаткові попередження з техніки безпеки для ланцюгових пил.

- **Утримуйте всі частини тіла подалі під час роботи ланцюгової пили. Перед запуском ланцюгової пили переконайтесь, що вона не торкається жодного предмету.** Неуважність під час роботи з ланцюговою пилою може спричинити заплутування одягу або особисту травму.
- **Завжди тримайте пилу правою рукою за задню ручку та лівою рукою за передню ручку.** Тримання пили іншим чином збільшує ризик травм, тому цього потрібно уникати.
- **Тримайте електричний інструмент лише за ізольовану поверхню ручки, тому що ланцюг пили може торкнутися схованих електричних кабелів.** Ланцюги пили під час контакту з дротом під напругою можуть призвести до появи напруги в інструменті та ураження оператора електричним струмом.
- **Завжди вдягайте захисні окуляри та засоби захисту органів слуху. Рекомендується також використовувати засоби захисту голови, рук та ніг.** Відповідний захисний одяг дозволить знизити ризик особистих травм через обрізки, що падають, або випадковий контакт з ланцюговою пилою.
- **Не використовуйте ланцюгову пилу на дереві.** Робота з ланцюговою пилою, знаходячись на дереві, може спричинити особисту травму.
- **Завжди підтримуйте відповідну постановку ніг та використовуйте ланцюгову пилу лише, стоячи на стабільній надійній та рівній поверхні.** Слизька та нестабільна поверхня, наприклад драбина, може спричинити втрату рівноваги та контролю над ланцюговою пилою.
- **При відпилюванні гілки під напругою бережіться віддачі.** Коли напруга у волокнах деревини зменшиться, гілка може вдарити оператора і/або спричинити віддачу ланцюгової пили, яка може вийти з-під контролю.
- **Будьте особливо обережні при обрізанні сучків та молодих саджанців.** Тонкі гілки можуть захопити ланцюгову пилу та відкинути її у напрямку оператора, що призведе до втрати рівноваги.
- **Переносьте ланцюгову пилу за передню ручку, коли вона вимкнена, та з ланцюгом подалі від власного тіла. При транспортуванні або зберіганні ланцюгової пили завжди використовуйте кришку для направляючої шини.** Відповідний догляд за ланцюговою пилою знижує ймовірність випадкового контакту з ланцюгом, що рухається.
- **Дотримуйтесь інструкцій щодо змашування, натягування ланцюга та заміни аксесуарів.** Невідповідне натягування та змашування ланцюга може призвести до його розриву та збільшення ймовірності віддачі.

- **Всі ручки інструменту повинні бути сухими, чистими та без залишків мастила.** Жирні ручки стають слизькими, що погіршує контроль за інструментом.
- **Розпилюйте лише деревину. Використовуйте ланцюгову пилу лише за призначенням. Наприклад, не використовуйте цю пилу для розрізання пластику, кам'яної кладки та недерж'яних будівельних матеріалів.** Використання ланцюгової пили не за призначенням може призвести до виникнення небезпечних ситуацій.

## Причини та попередження віддачі:

Віддача може виникнути, коли кінчик направляючої шини торкається іншого предмету або коли ланцюгова пила застрягає у розпилі дерева.

Контакт кінчика шини може спричинити раптову зворотну реакцію, за якої напрямна шина буде відкинута у напрямку оператора.

Затиснення ланцюгової пили вздовж верхньої частини направляючої шини може спричинити швидкий рух направляючої шини у напрямку оператора.

Будь-яка з цих реакцій може спричинити втрату контролю над пилою, що може призвести до серйозних травм. Не покладайтеся виключно на захисні пристрої вашої пили. Користувачі ланцюгових пил повинні виконати кілька кроків, що дозволять працювати з пилою без нещасних випадків та травм.

Віддача є результатом невірного використання та/або некоректної роботи або невідповідних умов роботи, яких можна уникнути, використовуючи відповідні заходи, наведені нижче.

- **Добре тримайте пилу обома руками, пальці повинні охоплювати ручки ланцюгової пили. Розташуйте тіло та руки так, щоб мати змогу протистояти силам віддачі.** Оператор може контролювати сили віддачі, якщо він дотримується відповідних правил безпеки. Не відпускайте ланцюгову пилу.
- **Не намагайтеся дотягнутися та не розпилюйте на рівні, вище рівня власних плечей.** Це дозволить уникнути випадкового контакту кінчика пили з іншими предметами та покращити контроль над пилою у неочікуваних ситуаціях.
- **Використовуйте замінні шини та ланцюги, що рекомендовані виробником.** Невідповідні замінні шини та ланцюги можуть спричинити розрив ланцюга та/або віддачу.
- **Виконуйте інструкції з загострення та технічного обслуговування ланцюгових пил.** Зменшення висоти обмежувача глибини розпилу може призвести до збільшення віддачі.

## Заходи безпеки для мінімізації віддачі:

1. **Добре тримайте пилу. Тримайте пилу міцно обома руками, коли працює двигун. Всіма пальцями охоплюйте ручки ланцюгової пили.** Ланцюгова пила

буде рухатись вперед при розрізанні нижнім краєм шини та назад при розпилюванні верхнім краєм шини.

2. **Не перенапружуйтесь.**
3. **Завжди утримуйте правильну постановку ніг і рівновагу.**
4. **Уникайте контакту кінчика направляючої шини з гілками, пеньками та іншими перешкодами.**
5. **Не розпилюйте на рівні, вищому рівня власних плечей.**
6. **Використовуйте пристрої, наприклад ланцюг з низькою віддачею та направляючі шини з меншою віддачею, що знижують ризик віддачі.**
7. **Використовуйте замінні шини та ланцюги, що вказані виробником, або еквівалентні.**
8. **Уникайте контакту кінця направляючої шини пили, що рухається, з будь-якими предметами.**
9. **Тримайте робочу зону вільною від перешкод, наприклад, дерев, гілок, каміння, огорож, пеньків тощо.** Звільніть її від будь-яких перешкод, яких може торкнутися ланцюг при розпилюванні певної колоди або гілки.
10. **Підтримуйте ланцюгову пилу гострою та відповідно натягнутою.** Погано натягнений або негострий ланцюг збільшує ймовірність віддачі. **Перевіряйте натягування через регулярні інтервали, коли мотор зупинений та інструмент відключений від мережі живлення.** Ніколи не робіть цього з увімкненим мотором.
11. **Починайте та виконуйте розпил лише, коли ланцюг працює з повною швидкістю.** Якщо ланцюг рухається з меншою швидкістю, збільшується ймовірність віддачі.
12. **Розпилюйте одну колоду за раз.**
13. **Будьте особливо обережні при вставленні пили у попередній розпил.** Вставте у дерево ребристі амортизатори та дозвольте ланцюгу досягти повної швидкості перед виконанням розпилу.
14. **Не намагайтеся врізатися або виконувати розпил торцем пили.**
15. **Слідкуйте за зміщенням колод або іншими силами, що можуть закрити розпил та затиснути або зламати пилу.**

## Заходи безпеки при віддачі



**УВАГА!** Ваша пила оснащена наступними функціями, що допоможуть знизити небезпеку віддачі, однак вони не дозволяють повністю уникнути небезпечної реакції. Користувачі ланцюгової пили не повинні повністю поклатися на захисні пристрої. Необхідно дотримуватись всіх заходів безпеки, інструкцій та правил обслуговування, вказаних у цьому керівництві, що дозволять уникнути віддачі та інших сил, що можуть спричинити серйозні травми.

- Направляюча шина з зниженою віддачею має малий радіус на кінці, що зменшує розмір небезпечної зони віддачі на кінці шини. Направляюча шина зі зниженою віддачею продемонструвала значно меншу кількість та силу випадків віддачі при перевірці відповідно до вимог щодо техніки безпеки електричних ланцюгових пил.
- Ланцюг з низькою віддачею оснащений профільованим обмежувачем глибини розпилу та захисним шарніром, що змінює силу віддачі та дозволяє поступово врізатися у дерево.
- Не використовуйте ланцюгову пилу, знаходячись на дереві, драбині, підмостках або іншій нестабільній поверхні.
- Тримайте інструмент за ізольовану поверхню при виконанні операцій, коли ріжучі насадки можуть торкнутися схованої проводки. Контакт із кабелем під напругою зробить металеві деталі інструменту також зарядженими та може призвести до ураження струмом оператора.
- Не намагайтесь виконувати дії, що знаходяться поза межами вашої компетенції та досвіду. Прочитайте та повністю зрозумійте всі інструкції цього керівництва.
- Перед запуском ланцюгової пили переконайтесь, що ланцюг не торкається жодного предмету.
- Не управляйте ланцюговою пилою однією рукою! Це може спричинити серйозні травми оператора, помічників або сторонніх осіб, які знаходяться поруч. Ланцюгову пилу можна використовувати, тримаючи її лише обома руками.
- Всі ручки інструменту повинні бути сухими, чистими та без залишків мастила.
- Уникайте накопичення бруду, сміття або тирси на моторі та біля вентиляційних отворів.
- Зупиніть пилу, якщо ви бажаєте покласти її.
- Не розпилюйте лозу вищераду та/або невеликі гілочки.
- Будьте особливо обережні при різанні кущів невеликого розміру та молодих саджанців, оскільки ніжні гілки можуть захопити ланцюгову пилу та спричинити віддачу або втрату рівноваги.



**УВАГА!** Пил, що утворюється при механічному шліфуванні, розпилюванні, заточуванні, свердління та інших діях на будівництві, містить хімікати, що відповідно до норм штату Каліфорнія, викликають рак, вроджені вади та інші проблеми репродуктивної системи. Приклади таких хімічних речовин:

- свинець зі свинцевих фарб,
- кристалічний кремнезем з цегли, цементу та інших матеріалів для кладки і
- миш'як і хром з деревини, що піддавалась хімічній обробці.

Ризик виникнення проблем через вплив цих речовин варіюється в залежності від того, як часто користувач виконує цей вид роботи. Щоб зменшити вплив цих хімічних речовин, працюйте у добре вентильованому приміщенні, а також використовуйте відповідні засоби безпеки, такі як

протипиліві маски, які здатні фільтрувати мікроскопічні частинки.

- Уникайте тривалого контакту з пилом, що утворюється при потужному шліфуванні, розпилюванні, заточуванні, свердління та інших будівельних роботах. Носіть захисний одяг і мийте відкриті ділянки тіла милом і водою. Потрапляння пилу в рот, очі або на шкіру може сприяти всмоктуванню шкідливих хімічних речовин.



**УВАГА!** Використання цього інструменту може спричинити утворення та/або виділення пилу, що може призвести до серйозних і постійних проблем дихальної системи або інших травм.

## Назви та терміни, що використовуються для опису ланцюгової пили

- Розпилювання – процес розрізання зрубного дерева або колоди по довжині.
- Гальмо двигуна – пристрій, що використовується для зупинки пильного ланцюга при відпусканні тригерного перемикача.
- Силова голівка ланцюгової пили – ланцюгова пила без пильного ланцюга і направляючої шини.
- Приводна зірочка або просто зірочка – зубчата деталь, що приводить у рух пильний ланцюг.
- Рубка – процес вирубки дерева.
- Пропилювання при рубці – остаточний розріз при рубці дерев, зроблений на протилежному від надрізання боці дерева.
- Передня ручка – ручка підтримки, розташована на передній частині ланцюгової пили.
- Передній захист для рук – бар'єр між передньою рукою ланцюгової пили і направляючою шиною, що, як правило, розташований біля положення рук на передній ручці.
- Направляюча шина – жорстка конструкція, яка підтримує і спрямовує пильний ланцюг.
- Піхва направляючої шини – кришка, що встановлюється на направляючу шину для запобігання контакту з зубцями при використанні.
- Віддача – рух направляючої шини назад або вгору, або в обидва напрямки, що виникає, коли пильний ланцюг біля кінчика верхньої частини направляючої шини торкається будь-якого предмета, наприклад колоди або гілки, або коли дерево затискає ланцюгову пилу у розрізі.
- Віддача, відстрибування – швидкий рух пили при її затисненні у дереві та затисненні рухомого пильного ланцюга у розрізі вздовж верхньої частини направляючої шини.
- Віддача, поворот – швидкий рух пили вгору і назад, що може статися, коли рухомий пильний ланцюг біля верхньої частини кінця направляючої шини торкається якогось предмета, наприклад колоди або гілки.
- Обрізання сучків – обрізання гілок з дерева, що впало.

- Ланцюг з низькою віддачею – ланцюг, що знижує вимоги до можливої віддачі (перевірено на типовому зразку ланцюгової пили).
- Нормальне положення для розрізання – положення, прийняті для виконання розпилювання та пропили.
- Розріз для помітки – надріз у дереві, який визначає напрямок падіння дерева.
- Задня ручка – ручка підтримки, розташована на задній частині ланцюгової пили.
- Направляюча шина зі зниженою віддачею – направляюча шина, яка продемонструвала значно нижчий рівень віддачі.
- Змінний пильний ланцюг – ланцюг, який зменшує вимоги до віддачі при випробуванні з певними ланцюговими пилами.
- Пильний ланцюг – ланцюг з ріжучими зубцями, який може різати деревину, приводиться в дію мотором і підтримується направляючою шиною.
- Ребристий амортизатор – фланці, що використовуються при спилюванні або розпилюванні для повороту пили і підтримки положення під час різання.
- Перемикач – пристрій, який при роботі може відключити або перервати електричний ланцюг мотора ланцюгової пили.
- Механізм передачі перемикача – механізм, який передає рух з тригера до перемикача.
- Блокування перемикача – рухомий стопор, який запобігає випадковому увімкненню перемикача до моменту його увімкнення вручну.

## Залишкові ризики

Дотримання всіх правил техніки безпеки та застосування пристроїв безпеки не гарантує уникнення певних залишкових ризиків. До такого переліку належать:

- Порушення слуху.
- Ризик тілесних ушкоджень через частинки, які розлітаються.
- Ризик опіків через нагрівання приладдя під час роботи.
- Ризик тілесних ушкоджень через занадто тривале використання.

## Електрична безпека

Електричний двигун розроблений для роботи лише з одним значенням напруги. Завжди перевіряйте напругу акумулятора на відповідність напрузі, що зазначена на таблиці технічних даних. Переконайтеся, що напруга зарядного пристрою відповідає рівню напруги мережі живлення.



Ваш зарядний пристрій виробництва компанії STANLEY FATMAX має подвійну ізоляцію відповідно до EN60335; тому заземлення не є необхідним.

Якщо кабель живлення пошкоджений, його необхідно замінити на спеціальний кабель, який можна замовити в офіційних сервісних центрах STANLEY FATMAX.

## Використання електричного подовжувача

Використовуйте подовжувальний шнур лише за абсолютної необхідності. Використовуйте лише рекомендований подовжувальний шнур, що відповідає споживаній потужності вашого зарядного пристрою (див. **Технічні характеристики**). Мінімальний переріз проводу становить 1 мм<sup>2</sup>; максимальна довжина – 30 м.

При використанні кабельного барабану завжди витягуйте весь кабель.

### ЗБЕРІГАЙТЕ ЦІ ІНСТРУКЦІЇ

## Зарядні пристрої

Зарядні пристрої STANLEY FATMAX не вимагають налаштувань і розроблені для максимально простого використання.

## Важливі інструкції з техніки безпеки для всіх зарядних пристроїв

**ЗБЕРІГАЙТЕ ЦІ ІНСТРУКЦІЇ.** У цьому керівництві містяться важливі інструкції з техніки безпеки та використання для сумісних зарядних пристроїв (див. **Технічні дані**).

- *Перед використанням зарядного пристрою прочитайте всі інструкції та попередження на зарядному пристрої, акумуляторах та продукті, для якого ці акумулятори використовуються.*



**УВАГА!** *Небезпека ураження електричним струмом. Не допускайте потрапляння рідини в зарядний пристрій. Це може призвести до ураження електричним струмом.*



**УВАГА!** *Ми рекомендуємо використовувати пристрій залишкового струму з залишковим струмом 30 мА або менше.*



**ОБЕРЕЖНО!** *Ризик отримання опіку. Щоб зменшити ризик травмування, заряджайте лише акумуляторні батареї STANLEY FATMAX. Інші типи акумуляторів можуть вибухнути, спричинивши тілесні ушкодження та пошкодження майна.*



**ОБЕРЕЖНО!** *Уважно слідкуйте за тим, щоб діти не гралися з пристроєм.*

**ПРИМІТКА.** *За певних умов, коли зарядний пристрій підключений до мережі живлення, незахищені контакти всередині зарядного пристрою можуть замкнутися будь-яким стороннім предметом. Сторонні предмети, що проводять струм, наприклад металева стружка, алюмінієва фольга або будь-які металеві деталі, необхідно зберігати подалі від зарядного пристрою. Завжди відключайте зарядний пристрій від розетки, коли акумулятор не встановлений в зарядний пристрій. Відключіть зарядний пристрій від мережі живлення перед його очищенням*

- **НЕ намагайтеся заряджати акумулятор зарядними пристроями, що не вказані в цьому керівництві.** *Зарядний пристрій та акумулятори даної моделі розроблені для сумісної експлуатації.*

- **Ці зарядні пристрої не призначені ні для чого іншого, крім зарядки акумуляторів STANLEY FATMAX.** *Використання з іншими акумуляторами може призвести до виникнення пожежі або ураження електричним струмом.*
- **Не піддавайте зарядний пристрій впливу дощу або снігу.**
- **При відключенні зарядного пристрою від мережі живлення тягніть за вилку, а не за кабель.** *Це зменшить ризик пошкодження вилки та кабелю.*
- **Переконайтесь, що кабель розміщений так, щоб на нього не наступали, не ходили по ньому та не піддавали його іншим фізичним впливам.**
- **Не використовуйте подовжувальний шнур окрім випадків, коли це абсолютно необхідно.** *Використання невідповідних подовжувальних шнурів може призвести до пожежі або ураження електричним струмом.*
- **Не кладіть жодних предметів на зарядний пристрій та не залишайте зарядний пристрій на м'якій поверхні, адже це може призвести до блокування вентиляційних отворів та надмірного нагрівання внутрішніх частин.** *Розташуйте зарядний пристрій подалі від джерел тепла. Зарядний пристрій вентилюється крізь отвори у верхній та нижній частинах корпусу.*
- **Не використовуйте зарядний пристрій із пошкодженим кабелем або вилкою – їх потрібно негайно замінити.**
- **Не використовуйте зарядний пристрій після того, як він отримав різкий удар, впав або був пошкоджений іншим чином.** *Віднесіть його до авторизованого сервісного центру.*
- **Якщо зарядний пристрій вимагає технічного обслуговування або ремонту, не розбирайте його самотужки, а віднесіть до авторизованого сервісного центру.** *Неналежні способи використання можуть призвести до пожежі або ураження електричним струмом.*
- *Якщо кабель живлення пошкоджено, для уникнення небезпеки його необхідно негайно замінити, звернувшись до виробника, спеціаліста сервісного центру або іншого кваліфікованого спеціаліста.*
- **Відключайте зарядний пристрій від розетки перед його очищенням.** *Це дозволяє знизити ризик ураження електричним струмом. Видалення акумулятора не знижує ризик.*
- **НИКОЛИ не намагайтесь з'єднувати два зарядні пристрої.**
- **Цей зарядний пристрій розрахований на роботу зі стандартною напругою побутової електромережі 230 В. Не намагайтесь використовувати його з іншою напругою.** *Це не стосується автомобільних зарядних пристроїв.*



## Зарядка батареї (рис. В)

1. Підключіть зарядний пристрій до відповідної розетки перед встановленням акумулятора.
2. Вставте акумуляторний блок **14** у зарядний пристрій, переконавшись, що акумулятор встановлено у зарядний пристрій до упору. Червоний індикатор (зарядки) буде часто миготіти, указуючи на початок процесу зарядки.
3. Коли зарядку завершено, червоний індикатор горить, не блимаючи. Це означає, що акумулятор повністю заряджений та може використовуватися одразу або залишатися в зарядному пристрої. Щоб витягнути акумулятор із зарядного пристрою, натисніть кнопку деблокування **15** на акумуляторі.

**ПРИМІТКА.** Щоб забезпечити максимальну продуктивність та тривалість роботи літій-іонних акумуляторів, повністю заряджайте їх перед першим використанням.

## Робота зарядного пристрою

Нижче описані індикатори стану зарядки акумулятора.

Індикатори зарядки	
	Заряджається
	Повністю заряджений
	Затримка через надмірно високу/низьку температуру акумулятора*

\*Червоний індикатор буде продовжувати миготіти, а жовтий індикатор буде горіти під час виконання цього завдання. Коли акумулятор досягає відповідної температури, жовтий індикатор вимикається, а зарядний пристрій відновлює процес зарядки.

Навіть сумісний зарядний пристрій не буде заряджати несправний акумулятор. Зарядний пристрій вкаже на несправність акумулятора наступним чином: індикатор не загориться, з'явиться повідомлення про помилку акумулятора або зарядний пристрій почне миготіти.

**ПРИМІТКА.** Це також може свідчити про проблему з зарядним пристроєм.

Якщо виявлено проблему із зарядним пристроєм, віднесіть зарядний пристрій та акумулятор для перевірки в авторизований сервісний центр.

### Затримка через надмірно високу/низьку температуру акумулятора

Якщо зарядний пристрій розпізнає занадто високу або занадто низьку температуру акумулятора, він автоматично вмикає режим затримки через надмірно високу/низьку температуру акумулятора, припиняючи процес зарядки, доки акумулятор не досягне прийнятної температури. Зарядний пристрій автоматично перемикається в режим зарядки акумулятора. Ця функція забезпечує максимальний термін служби акумулятора.

Холодний акумулятор буде заряджатися повільніше у порівнянні з теплим акумулятором. Акумулятор буде заряджатися повільніше протягом всього циклу зарядки та

не повернеться до максимальної швидкості зарядки, навіть при нагріванні.

## Кріплення на стіну

Ці зарядні пристрої можна закріпити на стіні, а також поставити на стіл або іншу робочу поверхню. При кріпленні на стіну розташуйте зарядний пристрій поблизу електричної розетки та подалі від кутів та інших перешкод, що заважають повітряному потоку. Встановіть кріпильні гвинти на стіні, скориставшись задньою частиною зарядного пристрою в якості шаблону для їхнього розташування. Надійно зафіксуйте зарядний пристрій за допомогою шурупів (потрібно придбати окремо) довжиною приблизно 25,4 мм з голівкою діаметром 7-9 мм; закрутіть їх в дерево до оптимальної глибини та залиште приблизно 5,5 мм. Вирівняйте отвори на задній поверхні зарядного пристрою з частиною шурупів, що виступає, після чого повністю вставте шурупи в отвори.

## Інструкції з очищення зарядного пристрою



**УВАГА! Небезпека ураження електричним струмом. Відключіть зарядний пристрій від розетки змінного струму перед його очищенням.**

Бруд та жир можна видалити з поверхні зарядного пристрою за допомогою ганчірки або м'якої неметалевої щітки. Не використовуйте воду та мийні розчини. Не дозволяйте рідині потрапляти всередину інструмента та ніколи не занурюйте деталі інструмента в рідину.

## Акумулятор

### Важливі інструкції з техніки безпеки для різних типів акумуляторів

При замовленні змінних акумуляторів не забудьте вказати номер за каталогом та напругу.

Новий акумулятор заряджений не повністю. Перед використанням акумулятора та зарядного пристрою прочитайте всі нижче наведені інструкції з техніки безпеки. Після цього виконайте всі вказані пункти процедури зарядки.

### ПРОЧИТАЙТЕ ВСІ ІНСТРУКЦІЇ

- **Не заряджайте та не використовуйте акумулятор у вибухонебезпечних умовах, наприклад в присутності легкозаймистих рідин, газів або пилу.** При встановленні або видаленні акумулятора з зарядного пристрою можуть спалахнути пил або випари.
- **На прикладіте зусилля, вставляючи акумулятор в зарядний пристрій. Жодним чином не змінюйте акумулятор для його встановлення у несумісний зарядний пристрій, тому що акумулятор може розірватися та спричинити серйозні травми.**
- Заряджайте акумулятори лише за допомогою зарядного пристрою STANLEY FATMAX.
- **НЕ занурюйте акумулятор у воду та інші рідини та не бризкайте на нього.**

- **Не зберігайте та не використовуйте інструмент та акумулятор у місцях, де температура може досягти або перевищувати 40 °C (104 °F) (наприклад, поза гаражами або металевими будівлями влітку).**
- **Не спалюйте акумулятор, навіть якщо він сильно пошкоджений або повністю зношений.** Акумулятор може вибухнути у вогні. Коли літій-іонні акумулятори горять, утворюються токсичні випаровування та речовини.
- **Якщо вміст акумулятора потрапив на шкіру, негайно промийте це місце м'яким мильним розчином та водою.** Якщо рідина з акумулятора потрапила в очі, промийте відкрите око протягом 15 хвилин або доки подразнення не зникне. Якщо необхідно, зверніться до лікаря, акумуляторний електродит складається з суміші рідких органічних вуглекислих солей та солей літію.
- **Вміст відкритого акумулятора може спричинити подразнення дихальних шляхів.** Вийдіть на свіже повітря. Якщо симптоми не зникають, зверніться до лікаря.



**УВАГА!** Ризик отримання опіку. Рідина з акумулятора може спалахнути, якщо на неї потрапить іскра або полум'я.



**УВАГА!** За жодних умов не намагайтесь відкрити акумулятор. За будь-якого пошкодження акумулятора не встановлюйте його у зарядний пристрій. Не бийте, не кидайте та не пошкоджуйте акумулятор. Не використовуйте акумулятор та зарядний пристрій, що отримали значний удар, впади або були пошкоджені іншим чином (наприклад, були проколоті цвяхом, вдарені молотком, на них наступили). Це може призвести до ураження електричним струмом. Пошкоджені акумулятори необхідно повернути в сервісний центр для переробки.



**УВАГА! Небезпека виникнення пожежі.** Зберігайте та переносьте акумулятор так, щоб металеві предмети не торкалися його відкритих контактів. Наприклад, не кладіть акумулятор у фартух, кишені, ящики з інструментами, коробки з наборами приладдя, шухляди тощо, де можуть бути цвяхи, гвинти, ключі тощо.



**ОБЕРЕЖНО!** Коли інструмент не використовується, залишайте його на боці на стабільній поверхні в такому місці, де через нього не можна перепечатися та впасти. Деякі інструменти з великими акумуляторами можна ставити на акумулятор, однак їх легко перевернути.

## Транспортування



**УВАГА! Небезпека виникнення пожежі.** Під час перевезення акумуляторів може виникнути пожежа, якщо контакти акумулятора випадково вийдуть в контакт з електропровідним матеріалом. При

перевезенні акумуляторів переконайтесь, що їхні контакти захищені та добре ізольовані від матеріалів, які можуть увійти з ними в контакт та викликати коротке замикання. **ПРИМІТКА.** При перевезенні літій-іонних акумуляторів не можна здавати їх в багаж.

Акумуляторні батареї STANLEY FATMAX відповідають усім діючим правилам щодо судноплавства, як це передбачено галузевими та законодавчими стандартами, які включають рекомендації ООН щодо перевезення небезпечних вантажів; Міжнародні правила авіаційного транспорту (IATA) щодо небезпечних вантажів, Правила міжнародних морських небезпечних вантажів (IMDG) та Європейська угода щодо міжнародного автомобільного перевезення небезпечних вантажів (ADR). Літій-іонні елементи і акумулятори були перевірені відповідно до розділу 38.3 посібника тестів та критеріїв щодо рекомендацій ООН з перевезення небезпечних вантажів.

У більшості випадків доставку акумуляторної батареї STANLEY FATMAX буде виключено з класифікації як повністю регульований матеріал безпеки Класу 9. Загалом тільки вантажі, що містять літій-іонні акумулятори ємністю більше 100 ват-годин (Вт-год.), вимагають транспортування відповідно до норм перевезення небезпечних речовин, що повністю підпадають під Клас 9. На всі літій-іонні акумулятори нанесено значення ват-годин. Більше того, через складності законодавчих норм компанія STANLEY FATMAX не рекомендує транспортування окремо літій-іонних акумуляторів повітряним транспортом, незалежно від показника ват-годин. Транспортування інструментів з акумуляторами (у комплекті) можна виконувати повітряним транспортом, якщо значення ват-годин не перевищує 100 Вт-год.

Незалежно від того, чи вантаж вважається виключеним або повністю регламентованим, вантажовідправник несе відповідальність за відповідність останнім нормам щодо вимог до упаковки, етикеток/маркування та документації. Інформація, що наводиться у цьому розділі керівництва, сумлінно перевірена та вважається дійсною на момент складання документації. Проте чинні нормативи можуть підлягати зміні. Покупець несе відповідальність за те, щоб його дії відповідали певним нормам.

## Рекомендації щодо зберігання

1. Найкращим місцем для зберігання інструмента є прохолодне сухе місце, куди не потрапляють прямі сонячні промені та немає доступу тепла та холоду. Для забезпечення оптимальної продуктивності та терміну служби акумуляторів зберігайте їх при кімнатній температурі, коли вони не використовуються.
2. При тривалому зберіганні для оптимального результату рекомендується помістити повністю заряджений акумулятор у сухе прохолодне місце поза зарядним пристроєм.

**ПРИМІТКА.** Не рекомендується зберігати акумулятор повністю розрядженим. Акумулятор потрібно перезарядити перед використанням.

## Етикетки на зарядному пристрої та акумуляторі

Крім символів, що використовуються у цій інструкції, ярлики на зарядному пристрої та акумуляторі можуть містити наведені нижче позначки.



Прочитайте інструкції цього керівництва перед використанням.



Див. розділ **Технічні дані** щодо часу зарядки.



Уникайте контакту з електропровідними об'єктами.



Не заряджайте пошкоджені акумулятори.



Не надавайте впливу води.



Негайно замініть пошкоджений шнур живлення.



Заряджайте акумулятор за температури 4-40 °С.



Лише для використання у приміщенні.



LI-ION

Утилізуйте акумулятори з належною турботою про навколишнє середовище.



Заряджайте акумуляторні батареї STANLEY FATMAX тільки із призначеними для цього зарядними пристроями STANLEY FATMAX. Зарядження акумуляторних батарей, відмінних від призначених батарей компанії STANLEY FATMAX із зарядним пристроєм STANLEY FATMAX, може призвести до їх розриву або до інших небезпечних ситуацій.



Не кидайте акумулятори у відкритий вогонь.

## Тип акумулятора

SFMCCS630 працює від акумулятора потужністю 18 вольт.

Для експлуатації придатні акумулятори наступних моделей: SFMCB202, SFMCB204, SFMCB206. Див. додаткову інформацію у розділі **Технічні дані**.

## Комплект поставки

До комплекту входить:

- 1 Ланцюгова пила
- 1 Піхви
- 1 Шина 30 см
- 1 Ланцюг 30 см
- 1 Керівництво з експлуатації
- 1 Літій-іонний акумулятор

- 1 Зарядний пристрій для літій-іонних акумуляторів
  - *Перевірте інструмент, деталі та приладдя на пошкодження, що могли виникнути під час транспортування.*
  - *Перед використанням уважно прочитайте та повністю зрозумійте це керівництво.*

## Маркування на інструменті

На інструменті є наступні піктограми:



Прочитайте інструкції цього керівництва перед використанням.



Використовуйте засоби захисту слуху.



Використовуйте засоби захисту очей.



Завжди використовуйте респіратор.



Не залишайте під дощем.



Контакт з кінчиком може спричинити різкий рух направляючої шини вгору і назад, що може призвести до серйозних травм.



Слід уникати контакту кінця направляючої шини з будь-яким предметом.



Напрямок обертання пильного ланцюга.



При роботі з ланцюговою пилою тримайте її завжди двома руками.



Вимкніть інструмент. Перед виконанням будь-якого обслуговування інструменту необхідно витягнути батарею з нього.



В Директиві 2000/14/ЕС вказана гарантована звукова потужність.

## Порядок розташування коду дати

Код дати, що включає також рік виробництва, наноситься на корпус.

Приклад:

2019 XX XX

Рік виробництва

## Опис (рис. А)



**УВАГА!** Ніколи не модифікуйте електричні інструменти або їх деталі. Це може призвести до пошкодження майна або тілесних ушкоджень.

- |  |                                      |
|--|--------------------------------------|
| 1 Перемикач                                      | 5 Пильний ланцюг                     |
| 2 Важіль блокування                              | 6 Кришка зірочки                     |
| 3 Гальмо ланцюга/передня огорожа для захисту рук | 7 Бульбашковий рівень                |
| 4 Направляюча шина                               | 8 Ручка блокування налаштування шини |

- 9 Ручка натягування ланцюга
- 10 Індикатор рівня масла
- 11 Піхви направляючої шини
- 12 Задня ручка
- 13 Передня ручка.
- 14 Батарея
- 15 Кнопка розблокування акумулятора
- 16 Кришка резервуара для масла

## Сфера застосування

Ваша ланцюгова пила виробництва компанії STANLEY FATMAX SFMCCS630 є ідеальним пристроєм для спилювання гілок та розпилювання колод діаметром до 26 см.

**НЕ** використовуйте за умов підвищеної вологості або в присутності легкозаймистих рідин та газів.

Ця ланцюгова пила є професійним електричним інструментом.

**НЕ** дозволяйте дітям підходити на небезпечну відстань та торкатися інструмента. Використання інструмента недосвідченими операторами потребує нагляду.

- **Діти та хворі люди.** Цей пристрій не призначений для експлуатації дітьми та особами з обмеженими розумовими та фізичними можливостями без стороннього контролю.
- Цей пристрій не призначений для використання особами (включаючи дітей) зі зниженими фізичними, сенсорними або розумовими можливостями або особами, яким бракує досвіду або знань, за винятком випадків, коли такі особи працюють під наглядом особи, яка несе відповідальність за їх безпеку. Не можна залишати дітей наодинці з цим приладом.

## МОНТАЖ ТА НАЛАШТУВАННЯ

 **УВАГА! Щоб знизити ризик серйозних тілесних ушкоджень, вимкніть інструмент та відключіть акумулятор перед виконанням будь-яких налаштувань або зніманням/встановленням додаткового обладнання або приладдя. Випадковий запуск може призвести до травм.**

 **УВАГА! Використовуйте лише акумулятори та зарядні пристрої фірми STANLEY FATMAX.**

### Установка акумулятора в інструмент та його виймання з інструмента (рис. В)

**ПРИМІТКА.** Переконайтеся, що ваш акумулятор **14** повністю заряджений.

#### Встановлення акумулятора в інструмент

1. Вирівняйте акумулятор **14** по напрямним у ручці інструменту (рис. В).
2. Вставте акумулятор в інструмент до упору та переконайтеся, що ви почули звук клацання акумулятора на місці.

#### Виймання акумулятора з інструмента

1. Натисніть кнопку відпускання **15** та витягніть акумулятор з ручки інструменту (рис. В).

2. Вставте акумулятор у зарядний пристрій, як описано у розділі щодо зарядного пристрою цього керівництва.

### Акумулятори з індикатором рівня заряду (рис. В)

Деякі акумулятори STANLEY FATMAX оснащені індикатором заряду з трьох зелених світлодіодів, що вказують рівень заряду акумулятора, що залишився.

Щоб увімкнути індикатор заряду, натисніть та утримуйте кнопку індикатора заряду **17**. Три зелені світлодіоди будуть горіти відповідним чином, відображаючи рівень зарядки акумулятора. Коли рівень заряду акумулятора нижче відповідного ліміту, індикатор рівня заряду не горить, а акумулятор потрібно зарядити.

**ПРИМІТКА.** Індикатор рівня заряду показує лише рівень заряду, що залишився в акумуляторі. Він не показує функціональність інструмента, а його показники можуть змінюватись відповідно до комплектистості інструмента, температури та способу застосування.

## МОНТАЖ

### Установка направляючої шини та пильного ланцюга (рис. А, С–Е)

 **ОБЕРЕЖНО!** Наточіть ланцюг. Завжди використовуйте захисні рукавиці при обслуговуванні ланцюга. Ланцюг гострий, і ви можете порізатися, коли він не працює.

 **УВАГА!** Наточіть ланцюг, що рухається. Для уникнення випадкового запуску переконайтеся, що акумулятор витягнений з інструменту перед виконанням наступних операцій. Невиконання цього пункту може призвести до серйозних травм.

Якщо пильний ланцюг **5** та направляюча шина **4** упаковані в окремі коробки. Ланцюг потрібно встановити на шину, після чого їх потрібно прикріпити до корпусу інструменту.

1. Розташуйте пилу на рівній надійній поверхні.
2. Підніміть важіль блокування та поверніть ручку блокування налаштування шини **8** проти годинникової стрілки, як показано на рис. С, щоб зняти кришку зірочки **6**.
3. Вдягнувши захисні рукавички, візьміть пильний ланцюг **5** і вдягніть його на направляючу шину **4** так, щоб зубці були спрямовані у правильному напрямку (див. рис. D).
4. Переконайтеся, що ланцюг правильно встановлено в отвори навколо всієї направляючої шини.
5. Встановіть пильний ланцюг навколо зірочки **18**. Вирівняйте отвір на направляючій шині з штифтом натягування ланцюга **20** і болтом **19** на основі інструменту, як показано на рис. D.
6. Коли це зроблено, тримайте шину та встановіть назад кришку зірочки **6**. Переконайтеся, що отвір для болта на кришці, що використовується для натягування ланцюга, вирівняно з болтом **19** на основному корпусі. Підніміть важіль блокування і поверніть ручку блокування налаштування шини **8** за годинниковою стрілкою до

упору, а потім звільніть ручку на один повний оборот, щоб натягнути ланцюг відповідним чином.

7. Поверніть ручку натягування ланцюга **9** за годинниковою стрілкою, щоб збільшити натягіння, як показано на рис. Е. Переконайтеся, що пильний ланцюг **5** щільно натягнений навколо направляючої шини **4**. Затягніть ручку блокування налаштування шини **8** до упору.

## Налаштування натягу ланцюга (рис. А, F)



**ОБЕРЕЖНО!** Наточіть ланцюг. Завжди використовуйте захисні рукавиці при обслуговуванні ланцюга. Ланцюг гострий, і ви можете порізатися, коли він не працює.



**УВАГА!** Наточіть ланцюг, що рухається. Для уникнення випадкового запуску переконайтесь, що акумулятор витягнений з інструменту перед виконанням наступних операцій. Невиконання цього пункту може призвести до серйозних травм.

1. На рівній стійкій поверхні перевірте натягіння пильного ланцюга **5**. Натягіння вважається вірним, якщо ланцюг повертається у нормальне положення після його відтягування вказівним і великим пальцями на 3 мм від направляючої шини **4** із застосуванням незначного зусилля, як показано на рис. F. Не повинно бути «провисання» між направляючою шиною та ланцюгом на нижній частині, як показано на рис. F.
2. Щоб налаштувати натягування ланцюга, підніміть затиск блокування та поверніть ручку блокування налаштування шини **8** проти годинникової стрілки на один повний оберт. Поверніть ручку натягування ланцюга **9** за годинниковою стрілкою, щоб досягнути відповідного натягування, як вказано вище.
3. Не перетягніть ланцюг, тому що це призведе до надмірного зносу та скоротить термін придатності шини та ланцюга.
4. Після досягнення відповідного рівня натягування надійно затягніть ручку блокування налаштування шини.
5. Коли ланцюг новий, часто перевіряйте натягування (з витягненим акумулятором) під час перших 2 годин використання, тому що новий ланцюг злегка розтягується.

## Заміна пильного ланцюга (рис. А, G)



**ОБЕРЕЖНО!** Наточіть ланцюг. Завжди використовуйте захисні рукавиці при обслуговуванні ланцюга. Ланцюг гострий, і ви можете порізатися, коли він не працює.



**УВАГА!** Наточіть ланцюг, що рухається. Для уникнення випадкового запуску переконайтесь, що акумулятор витягнений з інструменту перед виконанням наступних операцій. Невиконання цього пункту може призвести до серйозних травм.

1. Підніміть затиск блокування та поверніть ручку блокування налаштування шини **8** проти годинникової стрілки для зменшення натягу ланцюга.

2. Зніміть кришку зірочки **6**, як описано у розділі **Встановлення направляючої шини та пильного ланцюга**.
3. Вийміть зношений пильний ланцюг **5** з пазу направляючої шини **4**.
4. Помістіть новий ланцюг у паз направляючої шини, перевіривши, що зубці пили направлені у відповідну сторону, вирівнявши стрілку на ланцюгу з поміткою на кришці зірочки **6**, як показано на рис. G.
5. Виконайте інструкції розділу **Встановлення направляючої шини та пильного ланцюга**.

Замінні ланцюги та шини доступні в офіційному сервісному центрі компанії STANLEY FATMAX.

- Для SFMCCS630 необхідний замінний ланцюг # STZCS230, номер деталі N580237. Замінна шина довжиною 30 см #STZCS1230, номер деталі N727097.

## Змащування ланцюга пили та направляючої шини (рис. H)

### Система автоматичного змащування

Цей пильний ланцюг оснащено системою автоматичного змащування, яка забезпечує постійне змащування пильного ланцюга та направляючої шини. Індикатор рівня масла **10** показує рівень масла у ланцюговій пилці. Якщо масло заповнено менш ніж на чверть, потрібно зняти акумулятор з пили та долити масло відповідного типу. Після завершення розрізання завжди виливайте масло з резервуара.

**ПРИМІТКА.** Використовуйте високоякісне масло для шини та ланцюга для відповідного змащування. В якості тимчасової заміни можна використовувати недетергентне моторне масло SAE30. При обрізанні дерев рекомендується використовувати рослинну олію для шини та ланцюга. Не рекомендується використовувати мінеральну олію, тому що вона може зашкодити деревам. Ніколи не використовуйте відпрацьоване масло або дуже густе масло. Воно може зашкодити ланцюговій пилці.

### Заповнення резервуара маслом

1. Опустіть важіль блокування, відкрутіть проти годинникової стрілки на чверть оберту та зніміть кришку масляного резервуара **16**. Заповніть резервуар рекомендованим маслом для змащування шини та ланцюга так, щоб рівень масла досягнув верху індикатора рівня масла **10**.
2. Встановіть на місце кришку та затягніть за годинниковою стрілкою на чверть оберту. Підніміть важіль блокування до положення блокування.
3. Періодично вимикайте ланцюгову пилу та перевіряйте індикатор рівня масла, щоб переконаватися, що шина та ланцюг змащуються відповідним чином.



## Транспортування пили (рис. А, I)

1. Завжди витягайте акумулятор з інструменту та встановлюйте направляючу шину **4** в чохол **11** (рис. I) при транспортуванні пили.



2. Застосуйте гальмо пили, штовхнувши гальмо пили/передня огорожа для захисту рук **3** вперед.

## ЕКСПЛУАТАЦІЯ

### Інструкції з використання



-  **УВАГА!** Завжди дотримуйтесь усіх інструкцій з техніки безпеки та відповідних норм.
-  **УВАГА!** Щоб знизити ризик серйозних тілесних ушкоджень, вимкніть інструмент та відключіть акумулятор перед виконанням будь-яких налаштувань або зніманням/встановленням додаткового обладнання або приладдя. Випадковий запуск може призвести до травм.

### Вірне положення рук (рис. А, J)

-  **УВАГА!** Щоб знизити ризик серйозних травм, **ЗАВЖДИ** правильно розташуйте руки, як показано.
-  **УВАГА!** Щоб знизити ризик серйозних травм, **ЗАВЖДИ** надійно тримайте інструмент, щоб попередити випадкову віддачу.

При правильному положенні рук необхідно ліву руку тримати на передній ручці **13**, а праву — на задній ручці **12**.

### Використання ланцюгової пили (рис. А)

-  **УВАГА!** Уважно прочитайте всі інструкції. Невиконання всіх інструкцій, що наведені нижче, може призвести до ураження електричним струмом, пожежі та/або серйозних травм.
- Уникайте віддачі, що може призвести до серйозних травм або смерті. Див. важливі інструкції з техніки безпеки у розділі **Уникнення віддачі**, щоб уникнути ризику виникнення віддачі.
- Не прикладайте надмірних зусиль. Не виконуйте розпилу на рівні, вище рівня грудей. Слідкуйте за стабільним положенням ніг. Тримайте ноги на відстані одна від одної. Рівномірно розподіляйте вагу на обидві ноги.
- Міцно тримайте лівою рукою передню ручку **13**, а правою рукою — задню ручку **12**, щоб ваше тіло знаходилось зліва від направляючої шини.
- Не тримайте ланцюгову пилу за передню огорожу для захисту рук/гальмо ланцюга **3**. Тримайте лікоть лівої руки розігнутим, щоб ліва рука була прямою і могла протистояти віддачі.
-  **УВАГА!** Ніколи не використовуйте перехресне положення рук (ліва рука на задній ручці, а права на передній ручці).
-  **УВАГА!** Не допускайте, щоб будь-яка частина вашого тіла знаходилась на одній лінії з направляючою шиною **4** при роботі з ланцюговою пилою.
- Не використовуйте інструмент, знаходячись у незручному положенні на дереві, драбині

чи хиткій поверхні. Ви можете втратити контроль над пилою, що може стати причиною серйозної травми.

- Під час всього процесу розпилювання ланцюгова пила повинна працювати на повній швидкості.
- Ланцюг повинен розпилювати сам. Застосовуйте лише незначне зусилля. Не застосовуйте силу до ланцюгової пили в кінці розпилювання.

-  **УВАГА!** Коли пила не використовується, увімкніть гальмо ланцюга та витягніть акумулятор.

### Вимикач (рис. L)

Слідкуйте за положенням ніг та міцно тримайте пилку обома руками, причому всі пальці повинні бути на обох ручках. Щоб увімкнути пристрій переконайтесь, що гальмо вимкнене. Зсуньте важіль блокування **2**, як показано на рис. L, та натисніть на тригерний перемикач **1**. Після запуску пристрою ви можете відпустити важіль блокування. Щоб пристрій працював, необхідно постійно утримувати тригерний перемикач. Відпустіть тригерний перемикач, щоб вимкнути інструмент.

**ПРИМІТКА.** При застосуванні занадто великої сили при розпилюванні пила вимкнеться. Щоб перезапустити пилку, потрібно відпустити тригерний перемикач **1** перед перезапуском. Знову почніть розпил, але цього разу із меншим зусиллям. Дозвольте пилці працювати з власною швидкістю.

-  **УВАГА!** Ніколи не намагайтесь заблокувати перемикач у положенні Увімк.

### Встановлення гальма ланцюга (рис. K)

Ваша ланцюгова пила оснащена системою гальмування ланцюгового мотору.

1. Зніміть акумулятор з інструменту.
2. Щоб застосувати гальмо ланцюга, штовхніть гальмо ланцюга/передню огорожу для захисту рук **3** вперед до упору.
3. Потягніть гальмо ланцюга/передню огорожу для захисту рук **3** до передньої ручки **13** у положення «set», як показано на рис. K.
4. Інструмент тепер готовий до використання.

**ПРИМІТКА.** У випадку віддачі ліва рука може торкнутися переднього захисного кожуху, змістивши його вперед до деталі, що розпилюється. Це зупинить інструмент.

### Перевірка гальма ланцюга (рис. A)

Перевіряйте гальмо ланцюга перед кожним використанням, щоб переконатися, що воно працює відповідним чином.

1. Розташуйте пилку на рівній стабільній поверхні. Переконайтесь, що пильний ланцюг **5** піднятий над землею.
2. Міцно візьміть пилку обома руками та увімкніть її.
3. Поверніть ліву руку вперед над передньою ручкою **13** так, щоб задня частина руки торкнула гальмо ланцюга/

передню огорожу для захисту рук **3** і штовхнула його вперед до деталі, що розпилюється. Після цього ланцюгова пилка повинна негайно зупинитися.

**ПРИМІТКА.** Якщо пилка не зупиняється відразу, припиніть її використання та віднесіть у найближчий сервісний центр STANLEY FATMAX.

**!** **УВАГА!** Не забудьте встановити гальмо ланцюга перед розпилюванням.

## Бульбашковий рівень (рис. А, Т)

**!** **УВАГА!** Не використовуйте вище рівня плечей. Вирівняйте бульбашковий рівні перед виконанням розрізу.

Ідеально підходить для горизонтального різання, щоб забезпечити прямий, плоский розріз для огорож, настилів або перил.

1. Вирівняйте обидва бульбашкові рівні **7**.
2. Починайте розріз, коли пильний ланцюг працює на повній швидкості.
3. Помістіть нижній зубець **22** ланцюгової пилки за зоною початкового розрізу.
4. Коли інструмент розпочав робити розріз та в матеріалі вже зроблена канавка, не змінюйте кут різання.

**ПРИМІТКА.** Зміна кута призведе до згинання шини.

## Поширені техніки розпилу

(рис. А, М, N, R, S, T, U)

### Рубка

Це процес вирубки дерева. Перед рубанням дерева переконайтесь, що акумулятор повністю заряджений, щоб ви могли завершити завдання на одній зарядці. Не рубайте дерево за умови сильного вітру.

**!** **УВАГА!** Рубання дерев може призвести до травми. Цю роботу повинні виконувати лише кваліфіковані спеціалісти.

- Перед початком різання потрібно передбачити шлях відступання, який потрібно очистити відповідним чином. Шлях відступання повинен знаходитись позаду та по діагоналі від очікуваної лінії падіння дерева. (Рис. R)

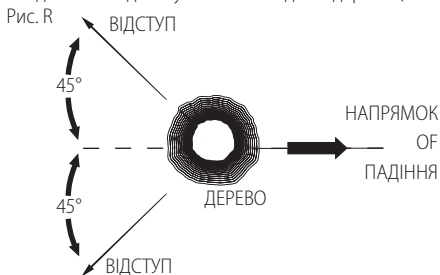

- Перед початком рубання визначте природний нахил дерева, розташування більших гілок та напрямку вітру, щоб зрозуміти, куди буде падати дерево. Підготуйте клини (з дерева, пластика або алюмінію) та важкий

молоток. Зніміть бруд, каміння, кору, що відходить, цвяхи, скоби та кабелі з дерева в місці валочного пропилювання.

- Зарубка — зробіть зарубку на 1/3 діаметра дерева, перпендикулярно до напрямку падіння. Спочатку виконайте нижню горизонтальну зарубку. Це дозволить уникнути затиснення пильного ланцюга або направляючої шини при виконанні другої зарубки (рис. S).
- Задній валочний розпил — зробіть задній валочний розпил щонайменше на 51 мм вище, ніж горизонтальна зарубка. Задній валочний розпил повинен бути паралельним горизонтальній зарубці. Зробіть задній валочний розпил так, щоб залишилось достатньо дерева в якості петлі. Петля тримає дерево від повноту та падіння у невірному напрямку. Не розпилюйте петлю (рис. S).
- Коли валочний розпил наближається до петлі, дерево повинно почати падати. Якщо існує ймовірність того, що дерево може впасти не в передбачену сторону або може відхилитися та зігнути пильний ланцюг, зупиніть розпилювання перед завершенням валочного розпилу та скористайтесь клинами, щоб відкрити розпил та спрямувати падіння дерева у бажаному напрямку. Коли дерево починає падати, заберіть пилку з розрізу, зупиніть мотор, опустіть пилку донизу, а потім скористайтесь запланованим шляхом відступу. Стежте за падінням гілок та вірною постановкою ніг.

Рис. S



### Обрізання сучків

Це обрізання гілок з дерева, що впало. При обрізанні гілок залишайте більші ніжні гілки, що підтримують колоду на землі. Зрізуйте малі гілки одним рухом пилки. Гілки під впливом тиску потрібно відрізати знизу у напрямку до верхини, щоб уникнути згинання ланцюгової пилки, як показано на рис. М. Зрізуйте гілки з протилежного боку, тримаючи стовбур дерева між собою і пилкою. Не робіть розрізи, коли пилка знаходиться між вашими ногами або коли гілка, що зрізується, знаходиться між ногами.

### Розпилювання

**!** **УВАГА!** Користувачам, які роблять це вперше, рекомендується спробувати розпилювати на козлах для пилання.

Розпилювання зрубаного дерева або колоди по довжині. Метод розпилювання залежить від того, як підтримується колода. Використовуйте козли (рис. N), якщо це можливо.

- Починайте розріз, коли ланцюг працює на повній швидкості.
- Помістіть нижній зубець **22** ланцюгової пилки за зоною початкового розрізу, як показано на рис. Т.
- Увімкніть ланцюгову пилку, потім поверніть ланцюг та шину донизу у дерево, використовуючи зубець в якості петлі.
- Коли ланцюгова пилка досягне кута 45 градусів, вирівняйте її знову та повторіть всі кроки, доки ви не виконаєте повний розріз.
- Якщо дерево підтримується по всій довжині, зробіть розріз від верху (верхній розпил), але уникайте контакту з землею, тому що це швидко затупить пилку.

Рис. Т

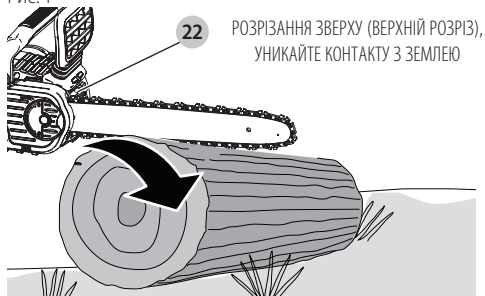

- **Рисунок У** — підтримка з одного боку. Спочатку зробіть розріз на 1/3 діаметру знизу (нижній розріз). Потім виконайте завершальний розріз зверху до нижнього розрізу.

Рис. У

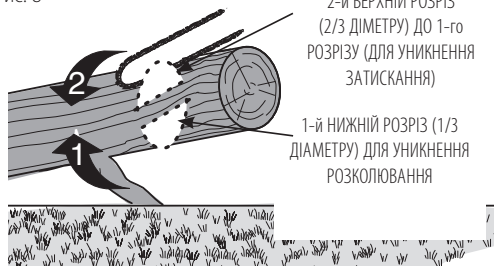

- **Рисунок М** — підтримка з обох боків. Спочатку розрізте на 1/3 донизу зверху. Потім виконайте завершальний розріз знизу на 2/3 до першого розрізу.

Рис. V

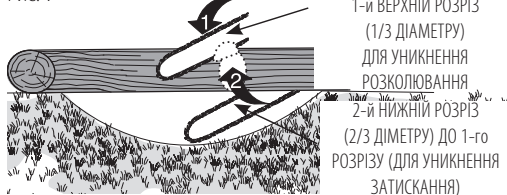

- При роботі на схилі завжди стійте над колодою. При "розрізі колоди" для зберігання повного контролю знизьте тиск при розрізанні біля кінця розрізу, не відпускаючи ручки ланцюгової пилки. Уникайте контакту ланцюга з землею. Після завершення розрізу зачекайте зупинки пильного ланцюга перед переміщенням пилки. Завжди вимикайте мотор перед переміщенням пилки з одного розрізу в інший.

## ДОГЛЯД ТА ТЕХНІЧНЕ ОБСЛУГОВУВАННЯ

Використовуйте лише м'який мильний розчин та вологу тканину для очищення інструменту. Не використовуйте розчинники для очищення пластикового корпусу пилки. Не дозволяйте рідині потрапляти всередину інструмента та ніколи не занурюйте деталі інструмента в рідину.

**ВАЖЛИВО!** Для гарантії БЕЗПЕКИ та НАДІЙНОСТІ використання інструменту для ремонту, технічного обслуговування та налаштування потрібно звертатися до офіційного сервісного центру STANLEY FATMAX та використовувати лише ідентичні запасні деталі.

Регулярне обслуговування гарантує тривалу ефективну роботу ланцюгової пилки.

## Ланцюг та шина

Через кожні кілька годин використання знімайте кришку зірочки, направляючи шину та ланцюг і ретельно очищуйте їх за допомогою м'якої щітки. Переконайтесь, що отвір для змащування на шині чистий. При заміні затуплених ланцюгів на гострі ланцюги рекомендується перевернути шину ланцюга знизу доверху.

## Загострення пильного ланцюга (рис. O–Q)

**⚠ ОБЕРЕЖНО!** Наточіть ланцюг. Завжди використовуйте захисні рукавиці при обслуговуванні ланцюга. Ланцюг гострий, і ви можете порізатися, коли він не працює.

**⚠ УВАГА!** Наточіть ланцюг, що рухається. Для уникнення випадкового запуску переконайтесь, що акумулятор витягнений з інструменту перед виконанням наступних операцій. Невиконання цього пункту може призвести до серйозних травм.

**ПРИМІТКА.** Ріжучі поверхні затуплюються відразу при контакті з землею або цвяхом при роботі.

Щоб отримати максимально ефективну роботу пилки, важливо підтримувати зубці та ланцюг гострими. Виконайте наступні рекомендації щодо заточення пильного ланцюга:

1. Для кращого результату використовуйте напилек 4,5 мм та ручку напилка або направляючий напилка для заточування ланцюга. Це забезпечить вірні кути заточування.
2. Розташуйте ручку напилка на верхній поверхні та обмежувачі глибини різка.
3. **Рисунок O** — підтримуйте вірний кут заточування верхньої пластини **21** на рівні 30° на направляючій напилку, паралельно ланцюгу (напилек при 60° від ланцюга, вид збоку).
4. Спочатку загостріть ріжучі деталі з одного боку ланцюга. Рухайте напилек з середини різка до зовнішнього боку.



Потім поверніть пилку та повторіть процес (2,3,4) для різаків з іншого боку пилки. **ПРИМІТКА.** Використовуйте плоский напилочок для обробки верхньої частини зубців (частина ланцюга навпроти різака), щоб вони знаходились приблизно на 0,635 мм нижче кінців різаків, як показано на **рис. Р.**

5. **Рисунок Q** — підтримуйте довжину різаків однаковою.
6. Якщо виявлено пошкодження на хромованій поверхні верхніх або бічних пластин, зніміть це пошкодження напилком.

**!** **ОБЕРЕЖНО!** Після обробки напилком різак буде гострим, тому будьте дуже обережні під час роботи.

**ПРИМІТКА.** Кожного разу при заточуванні ланцюга він втрачає свої характеристики низького рівня віддачі, тому потрібно бути дуже уважними під час роботи. Рекомендується заточувати ланцюг не більше чотирьох разів.

## Приладдя

**!** **УВАГА!** Використання аксесуарів, що не рекомендовані у цьому керівництві, може бути небезпечним.

Замінні ланцюги та шини доступні в офіційному сервісному центрі компанії STANLEY FATMAX. Для використання лише з шиною та ланцюгом з низькою віддачею.

Доступні шини та ланцюги для **SFMCCS630:**

- Шина: **30 см**, номер деталі N727097
- Ланцюг: **30 см**, номер деталі N580237

## Додаткове приладдя

**!** **УВАГА!** Через те, що інші аксесуари, що не рекомендовані компанією STANLEY FATMAX, не були перевірені з цим продуктом, використання таких аксесуарів з цим інструментом може бути небезпечним. Щоб зменшити ризик отримання травм, з цим виробом слід використовувати тільки аксесуари, рекомендовані компанією STANLEY FATMAX.

Зверніться до свого дилера для отримання подальшої інформації щодо відповідного приладдя.

## Технічне обслуговування

Ваш інструмент виробництва компанії STANLEY FATMAX призначений для роботи протягом тривалого часу з мінімальним обслуговуванням. Довга задовільна робота приладу залежить від належного обслуговування приладу та регулярного його очищення.

**!** **УВАГА!** Щоб знизити ризик серйозних тілесних ушкоджень, вимкніть інструмент та відключіть акумулятор перед виконанням будь-яких налаштувань або зніманням/встановленням додаткового обладнання або приладдя. Випадковий запуск може призвести до травм.

Зарядний пристрій та акумулятор не підлягають обслуговуванню.



## Змащування

Див. розділ **Змащування пильного ланцюга та направляючої шини** (рис. H)



## Очищення



**УВАГА!** Коли пил та бруд стають помітними та починають накопичуватися біля вентиляційних отворів, видавайте бруд та пил зсередини основного корпусу за допомогою сухого повітря. Використовуйте рекомендовані засоби захисту органів зору та рекомендовану протипилову маску при виконанні цієї операції.



**УВАГА!** Ніколи не використовуйте розчинники та інші агресивні хімічні засоби для очищення неметалевих деталей інструмента. Такі хімічні речовини можуть нанести шкоду матеріалам, що використовуються в цих деталях. Використовуйте вологу ганчірку, змочену лише водою з м'яким милом. Не дозволяйте рідині потрапляти всередину інструмента та ніколи не занурюйте деталі інструмента в рідину.

## Захист навколишнього середовища



Роздільний збір. Пристрої та акумулятори, позначені цим символом, не можна викидати зі звичайним побутовим сміттям.



Пристрої та акумулятори містять матеріали, які можна відновити та переробити, що зменшить потребу у сировині. Будь ласка, віддавайте електричні інструменти та акумулятори на переробку відповідно до місцевих постанов. Більш детальну інформацію можна отримати на сайті [www.2helpU.com](http://www.2helpU.com).

## Придатність акумулятора для перезарядки

Ця модель акумулятора підлягає перезарядці у випадку зниження його потужності при виконанні завдань, що попередньо не вимагали особливих зусиль. Наприкінці терміну служби акумулятора утилізуйте його у спосіб, безпечний для навколишнього середовища.

- Повністю розрядіть акумулятор, потім витягніть його з інструмента.
- Літій-іонні акумулятори можна повторно переробляти. Віднесіть їх до свого дилера або до місцевої переробної станції. Там зібрані акумулятори будуть перероблені або відповідно знищені.

## Гарантія

### Однорічна гарантія

Всі електричні інструменти компанії STANLEY FATMAX мають стандартну однорічну гарантію. У маловірогідному випадку, якщо електроінструмент стає несправним через

неякісні матеріали, конструкцію або невідповідність вимогам протягом 1 року з дня покупки, компанія STANLEY гарантує безкоштовну заміну або ремонт несправних деталей або – за нашим рішенням – безкоштовну заміну пристрою.

### Трирічна гарантія

Зареєструйте ваш електроінструмент STANLEY FATMAX протягом 4 тижнів з дати покупки і отримайте право на додаткові 2 роки гарантії. Після реєстрації вашого електроінструменту компанія STANLEY гарантує, що у маловигодному випадку, якщо електроінструмент стає несправним через неякісні матеріали, конструкцію або невідповідність вимогам ви отримуєте безкоштовну заміну або ремонт несправних деталей або – за нашим рішенням – безкоштовну заміну пристрою.

## ПОШУК ТА УСУНЕННЯ НЕСПРАВНОСТЕЙ

Проблема	Рішення
Пристрій не запускається.	<ul style="list-style-type: none"> <li>Перевірте установку акумулятора.</li> <li>Перевірте вимоги до зарядки акумулятору.</li> <li>Переконайтесь, що важіль блокування повністю опущений донизу, перед натисненням на тригерний перемикач.</li> </ul>
Пристрій вимикається під час використання.	<ul style="list-style-type: none"> <li>Зарядіть акумулятор.</li> <li>Занадто сильний тиск на пристрій. Перезапустіть та застосуйте менший тиск.</li> </ul>
Акумулятор не заряджається.	<ul style="list-style-type: none"> <li>Вставте акумулятор у зарядний пристрій так, щоб загорівся червоний індикатор зарядки. Заряджайте протягом 8 годин, якщо акумулятор повністю розряджений.</li> <li>Підключіть зарядний пристрій до робочої розетки. Див. додаткову інформацію у розділі <b>Важлива інформація про зарядку</b>.</li> <li>Перевірте струм на розетці, куди підключається пристрій.</li> <li>Перевірте, чи розетка підключена до вимикача освітлення, який вимикає живлення, коли ви вимикаєте світло.</li> <li>Помістіть зарядний пристрій та інструмент у середовище з температурою вище 4,5 °C та нижче 40,5 °C.</li> </ul>
Перегрівання шини/ланцюга.	<ul style="list-style-type: none"> <li>Див. розділ <b>Налаштування натягування ланцюга</b>.</li> <li>Див. розділ <b>Змащування ланцюга</b>.</li> </ul>
Ослаблений ланцюг.	<ul style="list-style-type: none"> <li>Див. розділ <b>Налаштування натягування ланцюга</b>.</li> </ul>

Проблема	Рішення
Погана якість розрізання.	<ul style="list-style-type: none"> <li>Див. розділ <b>Налаштування натягування ланцюга</b>. <b>ПРИМІТКА.</b> Надмірне натягування призводить до надмірного зносу та скорочує термін придатності шини та ланцюга. Змащуйте перед виконанням розрізу. Див. розділ <b>Заміна пильного ланцюга</b>.</li> </ul>
Пристрій запускається, але не виконує розрізи.	<ul style="list-style-type: none"> <li>Можливо, ланцюг встановлено невірно. Див. розділ щодо установки та зняття ланцюга.</li> </ul>
Не виконується змащування пристрою.	<ul style="list-style-type: none"> <li>Заповніть масляний резервуар.</li> <li>Очистіть направляючу шину, зірочку та кришку зірочки. Див. розділ <b>Догляд та технічне обслуговування</b>.</li> </ul>



Виробник:  
 "Stanley Black & Decker Deutschland GmbH" Black-&-Decker Str.40, D-65510 Idstein, Німеччина

**STANLEY**  
**FATMAX**

ГАРАНТІЙНИЙ ТАЛОН

**3 РОКИ**  
**ГАРАНТІЇ**

1. Вітаємо Вас з покупкою високоякісного виробу Stanley FATMAX і висловлюємо вдячність за Ваш вибір.
2. При покупці виробу вимагайте перевірки його комплектності і справності у Вашій присутності, інструкцію з експлуатації та заповнений гарантійний талон українською мовою. В гарантійному талоні повинні бути внесені: модель, дата продажу, серійний номер, дата виробництва інструменту; назва, печатка і підпис торгової організації. За відсутності у Вас правильно заповненого гарантійного талону, а також при невідповідності зазначених у ньому даних ми будемо змушені відхилити Ваші претензії щодо якості даного виробу.
3. Щоб уникнути непорозумінь, переконливо просимо Вас перед початком роботи з виробом уважно ознайомитися з інструкцією з його експлуатації. Правовою основою справжніх гарантійних умов є чинне Законодавство. Гарантійний термін на даний виріб складає 36 місяці і обчислюється з дня продажу. У разі усунення недоліків виробу, гарантійний строк продовжується на період його перебування в ремонті. Термін служби виробу становить 5 років з дня продажу.
4. У разі виникнення будь-яких проблем у процесі експлуатації виробу рекомендуємо Вам звертатися тільки в уповноважені сервісні центри Stanley FATMAX, адреси та телефони яких Ви зможете знайти в гарантійному талоні, на сайті [www.2helpU.com](http://www.2helpU.com) або дізнатися в магазині. Наші сервісні станції - це не тільки кваліфікований ремонт, але і широкий асортимент запчастин і аксесуарів.
5. Виробник рекомендує проводити періодичну перевірку і технічне обслуговування виробу в уповноважених сервісних центрах.
6. Наші гарантійні зобов'язання поширюються тільки на несправності, виявлені протягом гарантійного терміну і викликані дефектами виробництва та \ або матеріалів.
7. Гарантійні умови не поширюються на несправності виробу, що виникли в результаті:
  - 7.1. Недотримання користувачем приписів інструкції з експлуатації виробу, застосування виробу не за призначенням, неправильного зберігання, використання приладдя, витратних матеріалів і запчастин, що не передбачені виробником.
  - 7.2. Механічного пошкодження (відколю, тріщини і руйнування) внутрішніх і зовнішніх деталей виробу, основних і допоміжних рукояток, мережевого кабелю, що викликані зовнішнім ударним або будь-яким іншим впливом
  - 7.3. Потраплення у вентиляційні отвори та проникнення всередину виробу сторонніх предметів, матеріалів або речовин, що не є відходами, які супроводжують застосування виробу за призначенням, такими як: стружка, тирса, пісок, та ін.
  - 7.4. Впливу на виріб несприятливих атмосферних і інших зовнішніх факторів, таких як дощ, сніг, підвищена вологість, нагрівання, агресивні середовища, невідповідність параметрів електромережі, що зазначені на інструменті.
  - 7.5. Стихійного лиха. Пошкодження або втрати виробу, що пов'язані з непередбаченими лихами, стихійними явищами, у тому числі внаслідок дії непереборної сили (пожежа, блискавка, потоп і інші природні явища), а також внаслідок переладів напруги в електромережі та іншими причинами, які знаходяться поза контролем виробника.
8. Гарантійні умови не поширюються:
  - 8.1. На інструменти, що піддавалися розкриттю, ремонту або модифікації поза уповноваженим сервісним центром.
  - 8.2. На деталі, вузли та матеріали, що мають сліди природного зносу, такі як: приводні ремені і колеса, вугільні щітки, мастило, підшипники, зубчасті зчеплення редукторів, гумові ущільнення, сальники, направляючі ролики, муфти, вижимачі, бойки, штовхачі, стовпи тощо.
  - 8.3. На змінні частини: патрони, цанги, затискні гайки і фланці, фільтри, ножі, шліфувальні підшви, ланцюги, зірочки, пильні шини, захисні кожухи, пилки, абразиви, пильні і абразивні диски, фрези, свердла, бури тощо
  - 8.4. На несправності, що виникли в результаті переважання інструменту (як механічного, так і електричного), що спричинили вихід з ладу одночасно двох і більше деталей і вузлів, таких як: ротора і статора, обох обмоток статора, веденої і ведучої шестерень редуктора або інших вузлів і деталей. До безумовних ознак переважання виробу відносяться, крім інших: поява кольорів млиновитості, деформація або оплавлення деталей і вузлів виробу, потемніння або обуглювання ізоляції проводів електродвигуна під впливом високої температури.

Товар отриманий в справному стані, без видимих ушкоджень, в повній комплектації, перевірений у моїй присутності, претензії щодо якості товару не маю. З умовами гарантійного обслуговування ознайомлений і згоден.

П. І. Б. та підпис власника \_\_\_\_\_

**Шановні клієнти, наша мережа авторизованих сервісних центрів постійно розширюється. Актуальну інформацію про обслуговування в місті, що цікавить вас, ви можете дізнатися на сайті**

**[www.2helpU.com](http://www.2helpU.com)**

Редакція ВК/12-12-2018

Інформація про інструмент

Найменування інструменту	
Модель	
Найменування продавця	
Дата продажу	

М.П.  
Продавця

Серійний номер/Дата виробництва

Інструмент	
Зарядний пристрій	
Акумулятор 1	
Акумулятор 2	

На сайті [www.2helpU.com](http://www.2helpU.com) доступні наступні функції:

- Список авторизованих сервісних центрів
- Зручний пошук найближчого сервісного центру
- Керівництво з експлуатації
- Технічні характеристики
- Список деталей і запасних частин
- Схема складання інструменту

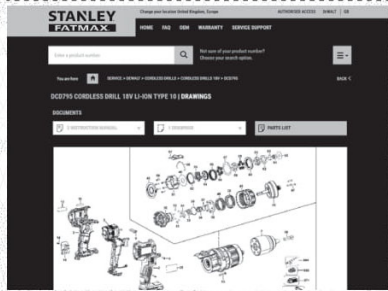
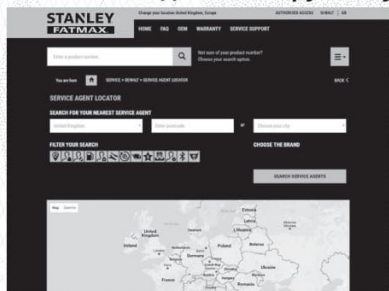

Також дану інформацію ви можете отримати, зателефонувавши за номером:  
**0 (800) 211 521 в Україні**

ВІДМІТКА ПРО ПРОВЕДЕННЯ СЕРВІСНОГО ОБСЛУГОВУВАННЯ

№1	№2	№3	№4
№ замовлення	№ замовлення	№ замовлення	№ замовлення
Дата прийому	Дата прийому	Дата прийому	Дата прийому
Дата ремонту	Дата ремонту	Дата ремонту	Дата ремонту
Печатка і підпис сервісного центру	Печатка і підпис сервісного центру	Печатка і підпис сервісного центру	Печатка і підпис сервісного центру







