

STANLEY® **V60** **FATMAX®** LITHIUM ION

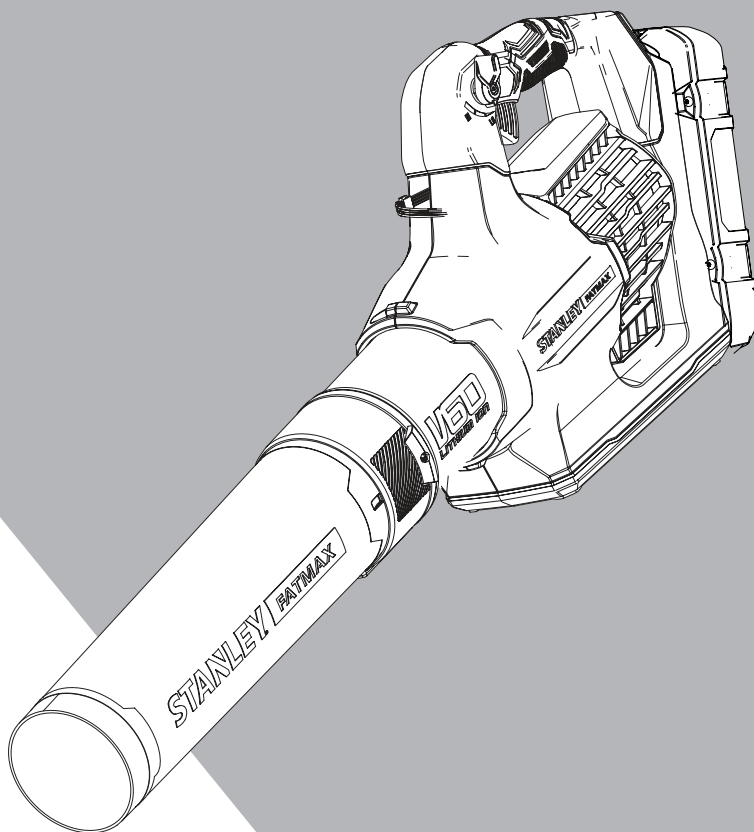

382020 - 88 BAL

www.stanley.eu

SFMCBLB76

Slovenščina	(Prevod izvirnih navodil)	4
Hrvatski	(Prijevod izvornih uputa)	14
Srpski	(Prevod originalnog uputstva)	25
Македонски	(Превод на оригиналните упатства)	35

Fig. A

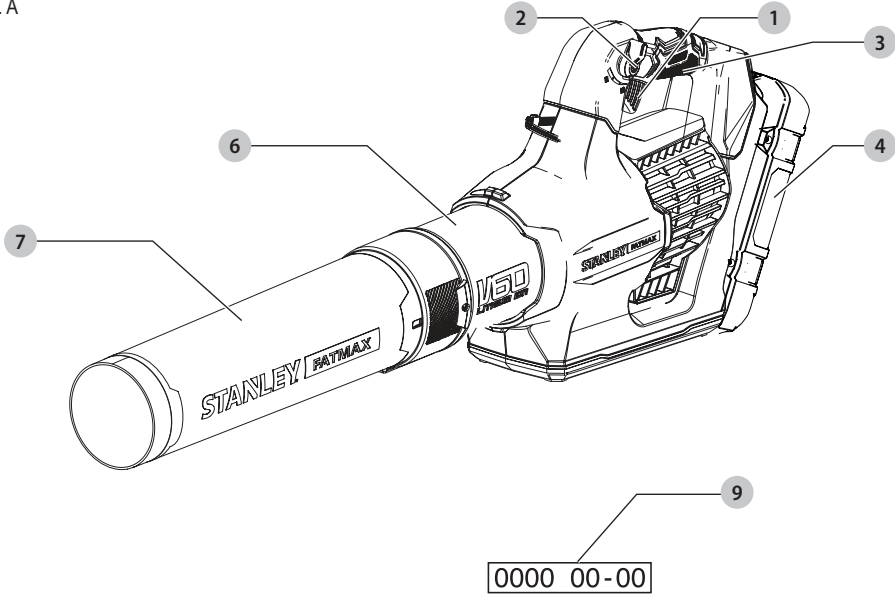

Fig. B

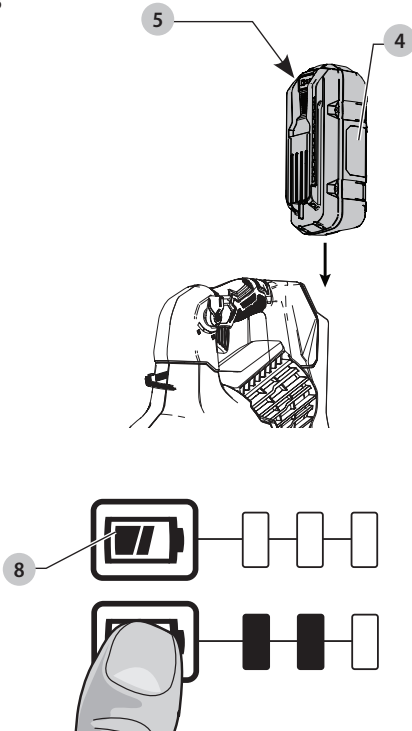

Fig. C

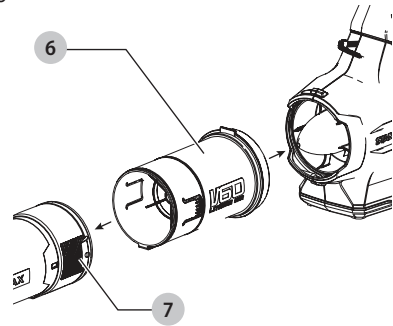
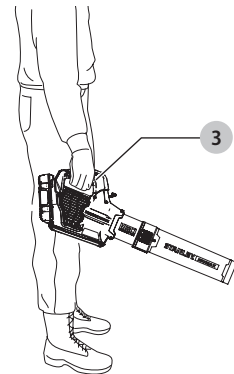

Fig. D



ROČNI PUHALNIK

SFMCBLB76

Čestitamo!

Izbrali ste orodje STANLEY FATMAX. Zaradi dolgoletnih izkušenj, inovacij in temeljitega razvoja izdelkov je STANLEY FATMAX eden najbolj zanesljivih partnerjev za uporabnike profesionalnih električnih orodij.

Tehnični podatki

Baterije in polnilniki se prodajajo ločeno (SFMCBLB76)

SFMCBLB76		
Napetost	V_{DC}	54
Velika Britanija in Irska	V_{DC}	54
Tip		1
Izhodna moč	W	1000
Velikost pretoka	CFM	550
Hitrost zraka	Km/h	177
Teža (brez paketa baterij)	kg	2,8
Vrednosti emisij hrupa in treslajev (vektorska vsota treh smeri) v skladu z EN50636-2-100:		
L_{PA} (raven emisije zvočnega tlaka)	dB(A)	89,0
L_{WA} (raven zvočne moči)	dB(A)	101,5
K (negotovost dane ravni zvoka)	dB(A)	1,0
Vrednost emisij treslajev $ah =$		
	m/s^2	<2,5
Negotovost K =		
	m/s^2	1,5

Raven emisije treslajev, navedena v teh tehničnih podatkih, je bila izmerjena v skladu s standardiziranim preizkusom, določenim v EN50636 in jo je mogoče uporabiti za medsebojno primerjavo orodij. Podatek lahko uporabite za predhodno oceno izpostavljenosti.



OPOZORILO: Navedena raven treslajev predstavlja raven pri glavnih načinih uporabe orodja. Toda če orodje uporabljate za druge vrste dela, z različnim priborom ali če ga slabo vzdržujete, so lahko emisije treslajev drugačne. To lahko znatno poveča raven izpostavljenosti v celotnem obdobju delovanja. Ocena ravni izpostavljenosti mora upoštevati tudi čas, ko je orodje izključeno oz. ko deluje, vendar dejansko ne opravlja dela.

To lahko znatno zmanjša raven izpostavljenosti v celotnem delovnem obdobju.

Seznajte se z dodatnimi varnostnimi ukrepi, da bi zaščitili delavca pred učinki treslajev. To so npr. vzdrževanje orodja in opreme, vzdrževanje toplote rok, organizacija delovnih postopkov.

Št. kategorije baterije	Izhodna napetost	Ah	Polnilnik SFMCB6012
SFMCB6025	54	2,5	X
SFMCB605	54	5	X
SFMCB6075	54	7,5	X

Izjava ES o skladnosti

Direktiva o strojih



Ročni puhalnik

SFMCBLB76

STANLEY FATMAX izjavlja, da so izdelki, opisani v razdelku **Tehnični podatki**, v skladu z:

2006/42/ES, EN60335-1:2012+A11:2014;
EN50636-2-100:2014.

2000/14/ES, dodatek V, DEKRA Certification B.V.,
Meander 1051/P.O. Box 5185 6825 MJ ARNHEM / 6802 ED
ARNHEM, Nizozemska

ID št. priglasega urada: 0344

L_{PA} (izmerjena raven zvočnega tlaka) 89,0 dB(A);
negotovost (K) = 1,0 dB(A)

L_{WA} (zajamčena zvočna moč) 103 dB(A)

Ti izdelki so v skladu tudi z direktivama 2014/30/EU in 2011/65/EU. Za več informacij se obrnite na družbo STANLEY FATMAX na spodnjem naslovu ali si oglejte zadnjo stran navodil.

Podpisani je odgovoren za sestavo tehnične dokumentacije in daje to izjavo v imenu družbe STANLEY FATMAX.

A. P. Smith

Tehnični direktor

STANLEY FATMAX Europe, Egide Walschaertsstraat 14-18,
2800 Mechelen, Belgija

10. 11. 2019



OPOZORILO: Za zmanjšanje nevarnosti telesnih poškodb preberite navodila za uporabo.

Definicije: Napotki za varno uporabo orodja

Spodnje definicije opisujejo stopnjo resnosti posamezne opozorilne besede. Preberite navodila in bodite pozorni na te simbole.



NEVARNOST: Pomeni neposredno nevarno situacijo, ki bo povzročila **smrt ali hude poškodbe, če je ne preprečite.**



OPOZORILO: Pomeni potencialno nevarno situacijo, ki bi lahko povzročila **smrt ali hude poškodbe, če je ne preprečite.**



PREVIDNOST: Označuje morebitno nevarno situacijo, ki lahko povzroči **manjšo ali srednje hudo poškodbo, če je ne preprečite.**

OPOMBA: Označuje način uporabe, ki ni povezan s telesno poškodbo, vendar, lahko povzroči **gmotno škodo, če ga ne preprečite.**



Pomeni nevarnost električnega udara.



Pomeni nevarnost požara.

SPLOŠNA VARNOSTNA NAVODILA ZA UPORABO NAPRAVE



OPOZORILO: Pri uporabi električnih ali baterijskih naprav je treba upoštevati splošna varnostna opozorila, vključno navodila, ki so podana v tem priročniku, da zmanjšate nevarnost požara, električnega udara, telesnih poškodb in materialne škode.

- Pred uporabo naprave v celoti preberite navodila in se seznanite s funkcijami, krmilniki in načinom uporabe naprave.
- Predvidena uporaba je opisana v teh navodilih. Uporaba katerekoli opreme ali dodatka oziroma način uporabe, ki v teh navodilih ni odobren ali opisan, lahko povzroči nevarnost telesnih poškodb.

Izraz "naprava" v vseh spodaj navedenih opozorilih se nanaša na vašo električno napajano (kabelsko) napravo ali na akumulatorsko napajano (brežžično) napravo.

VSA OPOZORILO IN NAVODILA ZA UPORABO SHRANITE ZA KASNEJŠO UPORABO.

Uporaba naprave

- Pri uporabi naprave bodite vedno previdni.
- Delovno območje mora biti vedno čisto in dobro osvetljeno. V natrpanih ali temnih prostorih so nezgode pogostejše.
- Napravo uporabljajte samo podnevi ali pod močno umetno svetlobo.
- Naprave ne uporabljajte v eksplozivnih ozračjih, kot je ob prisotnosti vnetljivih tekočin, plinov ali prahu.
- Uporabo naprave preprečite otrokom ali osebam, ki niso seznanjene z navodili za uporabo, saj lahko lokalni predpisi omejujejo starost upravljavca.
- Ne dopustite, da so v bližini delovnega območja otroci ali živali oziroma da se dotikajo naprave ali električnega kabla.
- Med uporabo naprave naj se otroci, opazovalci in živali ne približujejo delovnemu območju. Če vas motijo, lahko izgubite nadzor nad orodjem.

- Te naprave ne uporabljajte kot igrače.
- Naprave ne potaplajte v vodo.
- Ne odpirajte ohišja naprave. Znotraj naprave ni delov, ki bi jih lahko servisirali ali popravili.

Osebna varnost

- Bodite pozorni, pazite kaj delate in uporabite zdravo pamet, medtem ko uporabljate napravo. Električnega orodja ne uporabljajte, če ste utrujeni ali pod vplivom drog, alkohola ali zdravil. Že trenutek nepozornosti med delom z električnim orodjem lahko privede do hudih telesnih poškodb.
- Če to zahteva delo, uporabljajte osebno varovalno opremo. Uporaba zaščitne opreme, kot je zaščitna maska proti prahu, nedrseči varnostni čevlji, čelada ali zaščita sluha, ki jo uporabljate v ustreznem okolju, zmanjšuje možnost telesnih poškodb.
- Preprečite nenamerni zagon. Pred priključitvijo na električno omrežje, dviganjem ali prenašanjem električne naprave zagotovite, da bo stikalo v izklopljenem položaju. Nošenje električne naprave s prstom na stikalu za vklop ali priključitev električnega orodja v električno omrežje z vklopljenim stikalom povečuje možnost nesreč.
- Ne nagibajte se predaleč ali segajte previsoko. Ohranjajte stabilnost in ravnovesje ves čas dela. To omogoča boljši nadzor nad električnim orodjem v nepričakovanih situacijah.
- Bodite primerno oblečeni. Ne nosite ohlapnih oblačil ali nakita. Pazite, da lasje, oblačila in rokavice ne pridejo v bližino gibljivih delov. Ohlapna oblačila, nakit ali dolgi lasje se lahko zapletejo v gibljive dele.

Uporaba in nega orodja

- Pred uporabo preverite, ali so deli naprave poškodovani ali pokvarjeni. Prepričajte se, da na napravi ni pomoljenih delov, poškodovanih stikal in drugih pomanjkljivosti, ki bi lahko vplivale na delovanje naprave.
- Naprave ne uporabljajte, če stikalo za vklop/izklop ne deluje. Električno orodje, ki ga ni mogoče upravljati s stikala za vklop in izklop je nevarno in ga je treba popraviti.
- Pred opravljanjem nastavitvev, menjavo opreme ali shranjevanjem naprave izvlčite vtič iz vira napajanja in/ali odstranite paket baterij iz naprave. Takšni preventivni ukrepi zmanjšujejo nevarnost neželenega zagona orodja.
- Tam, kjer se uporabljajo rezalna orodja, naj bodo ta ostra in čista. Skrbno negovana rezalna orodja z ostrimi rezili se manj zatikajo in so boljje vodljiva.
- Ne uporabljajte naprave, če je kateri koli njen del poškodovan ali pokvarjen.
- Vse poškodovane ali pokvarjene dele naj popravi ali zamenja pooblaščen serviser.
- Nikoli ne poskušajte odstraniti ali zamenjati katerih koli delov, ki niso posebej navedeni v teh navodilih.

Električna varnost

- *Vtiči naprave morajo ustrezati vtičnicam. Nikoli na noben način ne predelujte vtiča. Z ozemljenimi električnimi orodji nikoli ne uporabljajte adapterskih vtičev. Nespremenjeni vtiči in prilagajoče se vtičnice zmanjšujejo nevarnost električnega udara.*
- *Naprave ne izpostavljajte dežju ali mokremu okolju. Če v električno orodje vdre voda, obstaja večja možnost električnega udara.*
- *Pazite, da ne poškodujete kabla. Kabla nikoli ne uporabljajte za prenašanje, vleko ali izklop električnega orodja iz omrežja. Kabel zavarujte pred vročino, oljem, ostrimi robovi in premikajočimi se deli orodja. Poškodovani kabli ali zavozlani kabli povečujejo tveganje električnega udara.*
- *Kadar uporabljate napravo na prostem, uporabite kabelski podaljšek, primeren za uporabo na prostem. Uporaba ustreznega podaljška za uporabo na prostem zmanjšuje možnost električnega udara.*
- *ČE se uporabi naprave v vlažnem okolju ni mogoče izogniti, uporabite napajanje, zaščiteno z napravo na diferenčni tok (RCD). Uporaba naprave na diferenčni tok (RCD) zmanjšuje tveganje električnega udara.*

Po uporabi

- *Kadar naprave ne uporabljate, jo hranite v suhem, dobro prezračevanem prostoru izven dosega otrok.*
- *Otroci ne smejo imeti dostopa do shranjenih naprav.*
- *Če napravo hranite ali jo prevažate v avtomobilu, jo položite v prtljažnik ali jo privežite, tako da preprečite njeno premikanje ob nenadnih spremembah v hitrosti ali smeri vožnje.*

Uporaba in vzdrževanje baterijskih orodij

- *Baterije polnite samo s polnilnikom, ki ga je odobril proizvajalec.*
Polnilnik, ki je primeren za polnjenje enega tipa paketa baterije lahko povzroči nevarnost požara, če ga uporabljate z drugim tipom baterije.
- *Električna orodja uporabljajte samo s posebej zanje izdelanimi paketi baterij. Uporaba drugih paketov baterij lahko povzroči nevarnost telesnih poškodb in požara.*
- *Če paketa baterij ne uporabljate, ga hranite stran od kovinskih predmetov, na primer sponk za papir, kovancev, ključev, žebeljev, vijakov ali drugih majhnih kovinskih predmetov, ki lahko omogočijo stik enega terminala z drugim. Kratki stik priključkov lahko povzroči opekline in požar.*
- *ob zlorabi pogojev lahko iz notranjosti baterije brizgane tekočina; izognite se stiku z njo; Če po naključju pride do stika tekočine s telesom, izperite prizadeto mesto z vodo. Če tekočina pride v stik z očmi, poiščite pomoč zdravnika. Tekočina, ki izteče iz baterije, lahko povzroči draženje ali opekline.*

Servis

- *Napravo sme servisirati samo ustrezno usposobljen serviser, ki uporablja izključno enake oz. originalne nadomestne dele. To bo zagotovilo varno uporabo električnega orodja.*

Dodatna varnostna navodila za puhalnike

Namen uporabe je opisan v teh navodilih. Če uporaba rezalnih dodatkov, priključkov ali način delovanja ni v skladu s predpisanimi navodili v tem priročniku, obstaja nevarnost telesnih poškodb in/ali poškodb orodja ali opreme.

- *Za zaščito nog in stopal pri uporabi naprave vedno uporabljajte robustno obutev in dolge hlače.*
- *V naslednjih primerih izklopite izdelek, počakajte, da se ventilator zaustavi, in vtič izvlecite iz vtičnice:*
 - če se napajalni kabel poškoduje ali zaplete;
 - kadar pustite izdelek brez nadzora;
 - pred preverjanjem, nastavljanjem, čiščenjem ali pred deli na izdelku;
 - če se začne naprava neobičajno tresti.
- *Med delovanjem naprave odprtin za dovod zraka ali izpušnih odptin ne približujte očem ali ušesom. Nikoli ne pihajte smeti v smeri ljudi.*
- *Naprave ne uporabljajte, kadar dežuje in je med dežjem ne puščajte na prostem.*
- *Kadar naprava deluje in je v načinu puhalnika, ne prečkajte gramoznih poti ali cest. Hodite, nikoli ne tecite.*
- *Kadar je naprava vklopljena, je ne postavljajte na gramozno podlago.*
- *Vedno poskrbite za oporo, zlasti na pobočjih. Ne iztegujte se predaleč pred seboj in ohranjajte pravilno telesno držo.*
- *V odprtine ne vstavljajte predmetov. Naprave ne uporabljajte, če so odprtine zamašene; ne približujte las, tkanin, prahu in ostalih predmetov, ki bi lahko zmanjšali zračni pretok.*



OPOZORILO: Z napravo ravnajte pravilno in v skladu z navodili v tem priročniku. Naprava je zasnovana za uporabo v pokončnem položaju. Če jo uporabljate v drugačnem položaju, se lahko poškoduje. Nikoli ne vklopite naprave, če leži na boku ali če je obrnjena z glavo navzdol.

- *Upravljalavec je odgovoren za nezgode ali tveganja za druge osebe ali njihovo lastnino.*
- *Kabla ne uporabljajte za prenašanje naprave.*
- *Kabel vedno speljite stran od naprave z njene zadnje strani.*



OPOZORILO: Če se med uporabo naprave kabel poškoduje, ga nemudoma izklopite iz omrežja. Ne dotikajte se napajalnega kabla, dokler ga ne izklopite iz omrežja.

- *Za čiščenje izdelka ne uporabljajte raztopin ali čistil. Uporabite topo strgalo, da odstranite travo ali umazanijo.*

- *Nadomestni ventilatorji so na voljo pri serviserju družbe STANLEY FATMAX. Uporabljajte le nadomestne dele in opremo, ki jo priporoča družba STANLEY FATMAX.*
- *Poskrbite, da so vse matice in vijaki priviti, da zagotovite, da je naprava v varnem delovnem stanju.*

Zagotovitev varnosti drugih oseb

Napravo lahko uporabljate samo s priloženim polnilnikom.

- *Ta naprava ni namenjena, da bi jo uporabljale osebe (vključno z otroki) z omejenimi fizičnimi ali umskimi sposobnostmi, ali pomanjkanjem izkušenj ali znanja, razen, če so pod nadzorom, ali jim je oseba, odgovorna za njihovo varnost, razložila način uporabe naprave.*
- *Otroci morajo biti nadzorovani, da se z napravo ne igrajo.*

Ostala tveganja

Pri uporabi orodja se lahko pojavijo dodatne nevarnosti, ki niso vključene v navedena varnostna opozorila. Te nevarnosti so lahko posledica nepravilne uporabe, dolgotrajne uporabe ipd. Kljub uporabi ustreznih varnostnih ukrepov in varnostnih naprav se določenim ostalim tveganjem ni mogoče izogniti. Mednje spadajo:

- *poškodbe zaradi stika z vrtljivimi/premičnimi deli;*
- *poškodbe pri zamenjavi delov, rezil in pribora;*
- *poškodbe zaradi dolgotrajne uporabe orodja; če delate z orodjem dalj časa, poskrbite za redne odmore,*
- *poškodbe sluha;*
- *nevarnosti za zdravje zaradi vdihavanja prahu, ki nastaja pri uporabi orodja (na primer: delo z lesom, posebej hrastovim, bukovim in s srednje-gostimi vezanimi ploščami – MDF).*

Električna varnost

Električni motor je zasnovan samo za eno napetost.

Vedno preverite, ali napetost paketa baterij ustreza tisti, ki je navedena na ploščici s podatki. Preverite tudi, ali napetost vašega polnilnika ustreza napetosti v električnem omrežju.



Polnilnik STANLEY FATMAX je dvojno izoliran v skladu s standardom EN60335, zato ozemljitev ni potrebna.

Če je električni kabel poškodovan, ga je treba zamenjati s posebej pripravljenim kablom pri serviserju družbe STANLEY FATMAX.

Zamenjava vtiča električnega kabla (samo za Veliko Britanijo in Irsko)

Če je treba namestiti nov električni vtič:

- *stari vtič odvrzite med odpadke v skladu s predpisi.*
- *priključite rjavo žico na fazni priključek novega vtiča;*
- *priključite modri vodnik na nevtralni priključek.*



OPOZORILO: Na ozemljitveni priključek ne priključite nobene žice.

Upoštevajte napotke za vgradnjo vtičev, ki so priloženi kakovostnim vtičem.

Priporočena varovalka: 3 A.

Uporaba kableskega podaljška

Kableskega podaljška ne uporabljajte, razen če je to nujno potrebno. Uporabite kabelski podaljšek, ki ustreza vhodni napetosti polnilnika (glejte poglavje **Tehnični podatki**). Najmanjši presek kabla mora biti 1 mm², največja dolžina pa 30 m.

Če uporabljate kolut, vedno do konca odvijte kabel.

SHRANITE TA NAVODILA

Polnilniki

Polnilnikov STANLEY FATMAX ni treba nastavljati in so zasnovani za čim lažje delovanje.

Pomembna varnostna navodila pri uporabi vseh polnilnikov baterij

SHRANITE TA NAVODILA: Ta priročnik vsebuje pomembna varnostna navodila in navodila za uporabo za združljive akumulatorske polnilnike (glejte razdelek »Tehnični podatki«).

- *Pred uporabo polnilnika preberite vsa navodila in opozorilne oznake na polnilniku, bateriji in na izdelku, ki uporablja baterijo.*



OPOZORILO: Nevarnost električnega udara. Pazite, da v notranjost polnilnika ne prodre tekočina. To lahko povzroči električni udar.



OPOZORILO: Priporočamo, da uporabite napravo na diferenčni tok z nazivnim tokom 30 mA ali manj.



PREVIDNOST: Nevarnost opeklin. Za zmanjšanje nevarnosti opeklin polnite samo polnilne baterije STANLEY FATMAX.

Druge baterije lahko eksplodirajo in povzročijo telesne poškodbe in materialno škodo.



PREVIDNOST: Otroke je treba nadzorovati in tako zagotoviti, da se ne bi po naključju igrali z orodjem.

OPOMBA: Ko je polnilnik priključen na električno omrežje, lahko pod določenimi pogoji tujek, ki zaide v polnilnik, povzroči kratek stik med izpostavljenimi kontakti znotraj polnilnika. Tuj material iz prevodnih snovi, med katere med drugim spadajo tudi kamena volna, aluminijasta folija ali nabrani kovinski delci morate odstraniti iz vdolbin na polnilniku.

Če v polnilniku ni paketa baterij, vedno izklopite polnilnik iz električnega omrežja. Izklopite polnilnik pred nameranim čiščenjem

- **NIKOLI ne poskušajte polniti paketa baterij s polnilniki, ki niso navedeni v tem priročniku.** Polnilnik in paket baterij sta zasnovana posebej za skupno delovanje.
- **Ti polnilniki so namenjeni izključno polnjenju polnilnih baterij STANLEY FATMAX.**

Vsaka drugačna uporaba lahko povzroči nevarnost požara, električnega udara ali smrti zaradi električnega udara.

- **Polnilnika ne izpostavljajte dežju ali snegu.**
- **Pri izklapljanju polnilnika povlecite za vtič, in ne za kabel.** Tako zmanjšate nevarnost poškodbe električnega vtiča in kabela.
- **Kabel naj bo nameščen na način, da po njem ni mogoče hoditi, se spotakniti obenj oziroma ni kako drugače izpostavljen poškodbam ali stresu.**
- **Ne uporabljajte kabskega podaljška, razen, če je to nujno potrebno.** Uporaba neustreznega podaljška kabela lahko povzroči nevarnost požara, električnega udara ali smrti zaradi električnega udara.
- **Na polnilnik ne postavljajte predmetov oz. polnilnika ne postavljajte na mehko površino, ki bi lahko blokirala prezračevalne reže in povzročila prekomerno segrevanje notranjosti polnilnika.**
Polnilnik postavite stran od izvora toplote. Polnilnik se prezračuje skozi odprtine na zgornjem in spodnjem delu ohišja.
- **Ne uporabljajte polnilnika s poškodovanim kablom ali vtičem** – poskrbite za takojšnjo zamenjavo poškodovanega dela.
- **Polnilnika ne uporabljajte, če je bil podvržen močnemu udarcu, če je padel na tla ali je bil kako drugače poškodovan.** Odnosite ga v popravilo v pooblaščen servis.
- **Polnilnika ne razstavljajte. Če ga je treba popraviti, ga odnesite v pooblaščen servisni center.** Vsako nepravilno sestavljanje lahko povzroči nevarnost električnega udara, smrti zaradi električnega udara ali požara.
- Če je poškodovan električni kabel, ga mora proizvajalec, njegov zastopnik ali druga usposobljena oseba takoj zamenjati in tako preprečiti morebitno nevarnost.
- **Pred kakršnim koli čiščenjem polnilnik izklopite iz vtičnice. Tako zmanjšate nevarnost električnega udara.** Z odstranitvijo paketa baterij ne zmanjšate te nevarnosti.
- **NIKOLI ne poskušajte povezati dveh polnilnikov med seboj.**
- **Polnilnik je zasnovan za uporabo s standardnim 230-V gospodinjiskim električnim tokom. Ne poskušajte ga uporabljati z drugačno omrežno napetostjo.** To ne velja za polnilnik v vozilih.

Polnjenje baterije (sl. B)

1. Priključite polnilnik na ustrezno vtičnico, preden vstavite vanj baterije.
2. V polnilnik vstavite paket baterij  in zagotovite, da ja paket baterij popolnoma vstavljen. Rdeča lučka (polnjenje) utripa neprekinjeno in označuje, da se je začel postopek polnjenja.
3. Konec polnjenja označuje rdeča lučka, ki SVETI neprekinjeno. Paket baterij je popolnoma napolnjen in ga





lahko uporabite ali ga pustite v polnilniku.

Če želite odstraniti paket baterij iz polnilnika, pritisnite gumb za sprostitev akumulatorja  na paketu baterij.

POMNITE: Za optimalno delovanje in življenjsko dobo litij-ionskih baterij jih pred prvo uporabo popolnoma napolnite.

Delovanje polnilnika

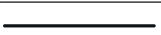
Stanje napolnenosti baterije lahko preverite s pomočjo spodaj prikazanih indikatorjev napolnenosti.

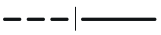
Indikator napolnenosti	
 Polnjenje	
 Popolnoma napolnjena	
 Zakasnitev zaradi vroče/ mrzle baterije*	

* Rdeča lučka bo utripala še naprej, rumena lučka pa bo svetila le med polnjenjem. Ko baterija doseže ustrezno temperaturo, rumena lučka ugasne, polnilnik pa nadaljuje s polnjenjem.

Združljivi polnilnik ne polni poškodovanega paketa baterij. Polnilnik na okvaro baterije opozori tako, da se kontrolna lučka polnilnika ne vklopi ali pa utripa in tako opozori na okvaro baterije ali polnilnika.

POMNITE: To lahko pomeni tudi, da je polnilnik v okvari. Če polnilnik prikazuje napako, ga skupaj s paketom baterij dostavite k pooblaščenemu serviserju.

Zakasnitev zaradi vroče/mrzle baterije

Ko polnilnik zazna paket baterij, ki je prevroč ali prehladen, samodejno vklopi funkcijo zakasnitve zaradi vročih/hladnih baterij ter odloži polnjenje, dokler paket baterij ne doseže primerne temperature. Polnilnik zatem samodejno preklopi nazaj v način polnjenja. Ta funkcija zagotavlja maksimalno življenjsko dobo baterije.

Hladen paket baterij se bo polnil s polovično hitrostjo polnjenja toplega paketa baterij. Paket baterij se v celotnem ciklu polnjenja polni počasneje in se ne vrne na najvišjo hitrost polnjenja, tudi če se baterija segreje.

Pritrditev na steno

Ti polnilniki so konstruirani za montažo na steno ali za pokončno lego na mizi oz. delovni površini. Če polnilnik namestite na steno, ga namestite v dosegu električne vtičnice in ne v bližino kotov ali drugih ovir, ki bi lahko ovirali kroženje zraka. Zadnjo stran polnilnika uporabite kot šablono za razporeditev montažnih vijakov na steni. Polnilnik montirajte s stenskimi vijaki (kupite jih posebej), dolgimi najmanj 25,4 mm, ki imajo premer glave 7–9 mm, ki jih privijete v les tako, da štrli približno 5,5 mm vijaka iz površine. Poravnajte reže na hrbtni strani polnilnika s štrlečimi vijaki in vijake v celoti potisnite v reže.

Napotki za čiščenje polnilnika



OPOZORILO: Nevarnost električnega udara.

Polnilnik pred čiščenjem odklopite iz električne vtičnice. Prah in nečistoče lahko odstranite z ohišja s suho krpo ali mehko, nekovinsko ščetko. Ne uporabljajte vode ali čistilnih sredstev. Pazite, da voda ne prodre v notranjost orodja, in nikoli ne potopite nobenega dela orodja v tekočino.

Paketi baterij

Pomembni napotki za varnost pri uporabi vseh vrst paketov baterij

Pri naročanju domaestne baterije obvezno navedite kataloško številko in napetost baterije.

Paket baterij, ki ga vzamete iz embalaže, ni popolnoma napolnjen. Pred uporabo paketa baterij in polnilnika preberite spodnje napotke za varno uporabo. Nato upoštevajte navedena navodila za polnjenje.

PREBERITE CELOTNA NAVODILA

- **Baterije ne polnite ali uporabljajte v eksplozivnih ozračjih, na primer ob prisotnosti vnetljivih tekočin, plina ali prahu.** Pri vstavljanju baterije v polnilnik ali odstranjevanju baterije iz polnilnika se lahko vžge prah ali hlapi.
- **Paketa baterij nikoli na silo ne potiskajte v polnilnik. Na noben način ne spreminjajte baterije, da bi jo lahko uporabili z nezdržljivim polnilnikom, saj baterija lahko počni in povzroči hude telesne poškodbe.**
- **Pakete baterij polnite samo s polnilniki STANLEY FATMAX.**
- **Baterij NE pršite oziroma potaplajte v vodo ali druge tekočine.**
- **Orodja in paketa baterij ne shranjujte ali uporabljajte na krajih, kjer lahko temperatura preseže 40 °C (104 °F) (na primer poleti v zunanjih lopah s kovinskimi stenami).**
- **Paketa baterij ne poskušajte sežgati, tudi če je močno poškodovan ali popolnoma dotrajan.** Paket baterij lahko eksplodira in povzroči požar. Pri gorenju litij-ionske baterije nastajajo strupeni plini in snovi.
- **Če vsebina baterije pride v stik s kožo, prizadeto območje nemudoma sperite z blago milnico in vodo.** Če tekočina iz baterije pride v oči, 15 minut oz. dokler draženje ne poneha spirajte odprto oko z vodo. Če je potrebna zdravniška pomoč, je v pomoč podatek, da je baterijski elektrolit sestavljen iz tekočih organskih ogljikov in litijevih soli.
- **Vsebina odprte baterijske celice lahko povzroči draženje dihalnih poti.** Zagotovite svež zrak. Če simptomi ne izginejo, poiščite zdravniško pomoč.



OPOZORILO: Nevarnost opeklin. Tekočina v bateriji se lahko vname, če je izpostavljena iskram ali ognju.



OPOZORILO: Nikoli ne poskušajte brez razloga odpreti paketa baterij. Če je ohišje paketa baterij počeno ali poškodovano, baterije ne vstavite v polnilnik. Paketa baterij ne zdrobite, vrzite na tla, ali ga kako drugače poškodujte. Ne uporabljajte paketa baterij ali polnilnika, ki sta bila izpostavljena močnemu udarcu, sta padla na tla, bila povožena ali kako drugače poškodovana (npr. prebodena s spinko, udarjena s klavdom itd.). To lahko povzroči električni udar ali smrt zaradi električnega udara. Poškodovane pakete baterij vrnite na servis za postopek recikliranja.



OPOZORILO: Nevarnost požara. Pri shranjevanju ali nošenju paketa baterij pazite, da se kovinski predmeti ne dotaknejo njegovih stikov. Na primer, ne nosite baterije v predpasniku, žepu, škattli za orodje, škattli z drugimi predmeti in izdelki, predalih itd. z raztresenimi žebliji, vijaki, ključi itd.



PREVIDNOST: Ko orodja ne uporabljate, ga položite na bok na stabilno podlago, kjer ne bo nevarnosti, da bi orodje padlo ali se prevrnilo. Nekatera orodja z velikimi baterijami stojijo pokonci na bateriji, vendar se z lahkoto prevrnejo.

Prevoz



OPOZORILO: Nevarnost požara. Prevoz baterij lahko povzroči požar, če priključki baterije pridejo v stik s prevodnimi materiali. Pri prevozu baterij se prepričajte, da so priključki baterij zaščiteni in dobro izolirani pred materiali, ki bi lahko povzročili kratek stik.

Baterije STANLEY FATMAX izpolnjujejo vse veljavne standarde za transport, ki so predpisani z industrijskimi in pravnimi standardi, vključno s Priporočili Združenih narodov za prevoz nevarnega blaga, predpisi Mednarodnega združenja letalskih prevoznikov (IATA) o nevarnih snoveh, Mednarodnim kodeksom za prevoz nevarnih snovi po morju (Kodeks IMDG) in Evropskim sporazumom o mednarodnem cestnem prevozu nevarnega blaga (ADR).

Litijeve-ionske celice in akumulatorji so bile testirane s testno metodo skladno s poglavjem 38.3 Priporočil Združenih narodov o prevozu nevarnega blaga: Priročnik testov in kriterijev.

V večini primerov bo transport paketa baterij STANLEY FATMAX izvzet iz določil za opredelitev kot nevaren material razreda 9. Na splošno je treba transportirati kot pošiljke, le pošiljke z litij-ionskimi baterijami s količino energije, večje od 100 vatnih ur (Wh), ki v celoti veljajo kot razred 9. Vse litij-ionske baterije imajo označeno moč baterije v vatnih urah na ohišju. STANLEY FATMAX zaradi zahtevnosti predpisov ne priporoča transporta litij-ionskih paketov baterij po zraku ne glede na navedene vatne ure. Pošiljke orodij z akumulatorji (kombinirani kompleti) se lahko transportirajo po zraku le, če navedba vatnih ur na akumulatorju ne presega 100 Wh.

Ne glede na to, ali se pošiljka šteje kot izvzeta iz določil ali v celoti regulirana, je odgovornost pošiljatelja, da se posvetuje za najnovejše predpise glede pakiranja, označevanja/oznak in glede zahtev dokumentacije.

Informacija, zapisana v tem poglavju navodil, je napisana v dobri veri in v prepričanju, da je točna v času izdaje tega dokumenta. Vendar za to ne nudimo nobene garancije niti izražene niti implicitne. Kupec je odgovoren, da zagotovi, da so vsa njegova dejanja v skladu z veljavnimi predpisi.

Priporočila za shranjevanje

1. Najprimernejši prostor za shranjevanje baterij je prostor, ki je hladen in suh in zavarovan pred neposredno sončno svetlobo ter prekomerno toploto ali mrazom. Za zagotovitev optimalne učinkovitosti in življenjske dobe baterije hranite baterijo pri sobni temperaturi, kadar je ne uporabljate.
2. Pri dolgotrajnem shranjevanju je za baterijo najbolje, da jo odstranite iz polnilnika in jo v celoti napolnjeno hranite v hladnem in suhem prostoru.

POMNITE: Paketov baterij ne smete nikoli shranjevati popolnoma izpraznjenih. Pred ponovno uporabo je treba paket baterij znova napolniti.

Oznake na polnilniku in paketu baterij

Poleg slikovnih oznak, uporabljenih v teh navodilih, so na polnilniku in na paketu baterij tudi naslednje oznake:



Preberite navodila za uporabo pred začetkom dela.



Čase polnjenja preverite v poglavju **Tehnični podatki**.



Baterij se ne dotikajte s prevodnimi predmeti.



Ne polnite poškodovanih paketov baterij.



Baterij ne izpostavljajte vodi.



Poškodovane električne kable nemudoma zamenjajte.



Baterije polnite samo, ko je temperatura v razponu med 4 °C in 40 °C.



Samo za uporabo v zaprtih prostorih.



Z odpadnim paketom baterij ravnajte v skladu s predpisi za varstvo okolja.

LI-ION



Pakete baterij STANLEY FATMAX polnite samo s predpisanimi polnilniki STANLEY FATMAX.

Polnjenje baterij STANLEY FATMAX s polnilniki, ki niso zasnovani za polnjenje baterij STANLEY FATMAX, lahko povzroči eksplozijo in druge nevarnosti.



Ne sežgite paketa baterij.

Vrsta baterije

SFMCBLB76 uporablja za delovanje 54-voltni paket baterij.

Uporabljate lahko naslednje vrste paketov baterij: SFMCB6025, SFMCB605, SFMCB6075 Več podrobnosti je na voljo v poglavju Tehnični podatki.

Vsebina kompleta

Komplet vsebuje:

- 1 Ohišje motorja puhalnika
- 1 Cev puhalnika
- 1 Navodila za uporabo
- *Prepričajte se, ali se orodje, sestavni deli in oprema niso poškodovali med prevozom.*
- *Pred začetkom uporabe skrbno in v celoti preberite ta navodila.*

Oznake na orodju

Na orodju so nameščene naslednje slikovne oznake:



Preberite navodila za uporabo pred začetkom dela.



Uporabljajte zaščito sluha.



Uporabljajte zaščitna očala.



Zavarujte napravo proti dežju ali veliki vlagi in je med dežjem ne puščajte na prostem.



Izključite orodje. Pred začetkom vzdrževanja orodja odstranite baterijo iz orodja.



Pri delu oddaljite vse prisotne osebe in domače živali na razdaljo najmanj 6 m od naprave!





Prisotni naj se umaknejo na varno razdaljo.



Direktiva 2000/14/ES za zajamčeno zvočno moč.

Mesto datumske kode (sl. A)

Datumska koda **9**, ki vsebuje tudi podatek o letu izdelave, je odtisnjena na ohišju.

Primer:

2019 XX XX
leto izdelave

Opis (sl. A)



OPOZORILO: Nikoli ne predelujte električnega orodja ali njegovih sestavnih delov.

To lahko povzroči okvaro orodja ali telesne poškodbe.

- 1 Sprožilo za spreminjanje hitrosti
- 2 Vzvod tempomata
- 3 Ročaj
- 4 Baterija
- 5 Gumb za sprostitve baterije
- 6 Zgornja cev
- 7 Spodnja cev

Predvidena uporaba

Puhalnik je primeren za pometanje/puhanje na večjih površinah za poklicne uporabnike.

NE uporabljajte naprave v vlažnih pogojih ali v prisotnosti vnetljivih tekočin in plinov.

Otrokom **NE DOVOLITE** stika z orodjem.

Neizkušeni uporabniki naj to orodje uporabljajo pod nadzorom.

- **Majhni otroci in osebe s posebnimi potrebami.**
Naprava ni namenjena uporabi s strani otrok ali neizkušenih oseb brez primerne nadzora.
- Izdelka ne smejo uporabljati osebe (vključno z otroki) z zmanjšanimi fizičnimi, čutnimi ali umskimi sposobnostmi in osebe s pomanjkanjem izkušenj, znanja ali spretnosti, če jih ne nadzoruje oseba, ki je odgovorna za njihovo varnost. Otroci ne smejo biti nikoli brez nadzorstva in sami z orodjem.

SESTAVA IN NASTAVITVE



OPOZORILO: Za zmanjšanje nevarnosti hudih telesnih poškodb morate pred nastavitvijo ali demontažo/namestitvijo priključkov oz. pribora izključiti orodje in odstraniti paket baterij. Nehoteni zagon naprave lahko povzroči poškodbe.



OPOZORILO: Uporabljajte samo pakete baterij in polnilnike STANLEY FATMAX.

Vstavljanje in odstranjevanje paketov baterij iz orodja (sl. B)

POMNITE: Preverite, ali je paket baterij **4** popolnoma napolnjen.

Vstavljanje baterije v orodje

1. Paket baterij **4** poravnajte z vodili v orodju (sl. B).
2. Potisnite ga v orodje tako, da se trdno prileže in da zaslišite klik, ko se paket baterij zaskoči v ležišče.

Odstranitev paketa baterij iz orodja

1. Pritisnite gumb za sprostitve **5** in paket baterij močno povlecite iz ročaja orodja (sl. B).
2. Vstavite paket baterij v polnilnik, kot je opisano v poglavju o polnilniku v teh navodilih.

Indikator stanja napolnjenosti paketov baterij (sl. B)

Nekateri paketi baterij STANLEY FATMAX imajo vgrajen indikator stanja energije, ki ga sestavljajo tri zelene LED-lučke, ki ponazarjajo raven napolnjenosti paketa baterij.

Če želite vklopiti merilnik napolnjenosti, pritisnite in držite gumb za merilnik napolnjenosti **8**. Prikaže se kombinacija treh zelenih LED-lučk, ki ponazori stanje napolnjenosti. Če je paket baterij preveč izpraznjen, se kazalnik stanja energije ne bo prikazal, paket baterij pa je treba napolniti.

POMNITE: Indikator napolnjenosti prikazuje samo raven napolnjenosti paketa baterij. Indikator ne prikazuje stanja delovanja orodja, prikaz pa je odvisen od sestavnih delov izdelka, temperature in delovnega postopka.

Sestavljanje (slika C)



PREVIDNOST: Pred pritrditvijo ali odstranitvijo sklopa cevi se prepričajte, da je stikalo za blokado v zapah-njenem položaju, da preprečite premik sprožilnega stikala, in da je baterija odstranjena. Pred uporabo mora biti sklop cevi pravilno pritrjen na ohišje.

SESTAVLJANJE CEVI PUHALNIKA

1. Zgornjo cev **6** poravnajte s puhalnikom, spodnjo cev **7** pa poravnajte z zgornjo cevjo, kot je prikazano na sl. C.
2. Zgornjo cev čvrsto potisnite na puhalnik tako, da se zaklep zaskoči in da zaslišite klik.
3. Nato spodnjo cev čvrsto potisnite v zgornjo cev tako, da se zaklep zaskoči in da zaslišite klik.
4. Povlecite cevi in se prepričajte, da sta varno pritrjeni.
POMNITE: Za odstranitev cevi vstavite izvijač v luknjo za odpahnitev na ohišju. Dvignite notranji jeziček in izvlecite cev.

UPORABA

Navodila za uporabo

 **OPOZORILO:** Vedno upoštevajte varnostna navodila in ustrezne predpise.

 **OPOZORILO:** Za zmanjšanje nevarnosti hudih telesnih poškodb morate pred nastavitvijo ali demontažo/namestitvijo priključkov oz. pribora izključiti orodje in odstraniti paket baterij. Nehoteni zagon naprave lahko povzroči poškodbe.

Pravilni položaj rok (sl. A, D)

 **OPOZORILO:** Za zmanjšanje tveganja hudih telesnih poškodb roke držite v pravilnem položaju, kot prikazuje slika.



 **OPOZORILO:** Za zmanjšanje tveganja hudih telesnih poškodb napravo **VEDNO** čvrsto držite in bodite pripravljeni na nenadne spremembe.

Ročaj  držite z eno roko, kot je prikazano na sliki F.

Vklop (sl. A)

 **PREVIDNOST:** Izpuha ne usmerjajte vase ali druge ljudi.

 **PREVIDNOST:** Vedno nosite zaščitna očala. Če je delovno okolje prašno, nosite zaščitno masko. Toplo priporočamo uporabo zaščitnih rokavic, dolgih hlač in odporno obutev. Lasje in oblačilo ne smejo biti izpostavljeni gibljivim delom naprave.

1. Za vklop puhalnika pritisnite sprožilo za spreminjanje hitrosti .
2. Za izklop puhalnika izpustite sprožilo.
 - Če želite zakleniti vklop puhalnika, vzvod tempomata povlecite nazaj . Če vzvod premaknete naprej, puhalnik deluje z višjimi hitrostmi. Vzvod tempomata lahko povlečete tudi nazaj, da bi da bi zagnali puhalnik in vam ob tem ni treba pritisniti sprožila za spreminjanje hitrosti.
 - Če želite puhalnik izklopiti, medtem ko uporabljate vzvod za zaklep hitrosti, vzvod potisnite proti srednjemu delu puhalnika.
 - Puhalnik držite z eno roko, kot je prikazano na sliki D in sklop cevi premikajte z ene na drugo stran nekaj centimetrov nad trdo površino. Napredujte počasi in delajte tako, da bo kupček listja in drobirja vedno pred vami.

VZDRŽEVANJE

Električno orodje STANLEY FATMAX je zasnovano tako, da omogoča dolgotrajno obratovanje z minimalnim vzdrževanjem. Dolgoročno zadovoljivo delovanje je odvisno od pravilne nege in rednega čiščenja orodja.

 **OPOZORILO:** Za zmanjšanje nevarnosti hudih telesnih poškodb morate pred nastavitvijo ali demontažo/namestitvijo priključkov oz. pribora izključiti orodje in odstraniti paket baterij. Nehoteni zagon naprave lahko povzroči poškodbe.

Polnilnika in paketa baterij ni mogoče servisirati.





Mazanje

Električno orodje ne zahteva dodatnega mazanja.



Čiščenje

 **OPOZORILO:** Odstranite umazanijo in prah iz glavnega ohišja z izpihovanjem s suhim zrakom, ko opazite, da se prah nabere v in okoli odprtin za zračenje. Med opravljanjem tega postopka nosite ustrezno zaščito za oči in masko za obraz.

 **OPOZORILO:** Za čiščenje nekovinskih delov orodja nikoli ne uporabljajte kemičnih sredstev ali drugih močnih kemikalij. Take kemikalije lahko oslabijo materiale, iz katerih so izdelani ti deli. Uporabite samo krpo, navlaženo z vodo in milnico. Pazite, da voda ne prodre v notranjost orodja, in nikoli ne potopite nobenega dela orodja v tekočino.

Dodatna oprema

 **OPOZORILO:** Ker dodatna oprema, ki je ni izdelala podjetje STANLEY FATMAX, ni bila preizkušena s tem strojem, je njena uporaba lahko nevarna. Za zmanjšanje tveganja poškodb s tem izdelkom uporabljajte le priporočeno opremo STANLEY FATMAX.

Če potrebujete več informacij glede ustreznosti pribora, se obrnite na svojega prodajalca.

Varovanje okolja



Ločujte odpadke. Orodij in baterij, označenih s tem simbolom, ne odlagajte skupaj z drugimi gospodinjstvi odpadki.

Orodje in baterije vsebujejo materiale, ki jih je mogoče znova uporabiti ali reciklirati, kar zmanjšuje potrebo po surovinah. Električne izdelke in baterije reciklirajte v skladu s krajevnimi predpisi. Za dodatne podrobnosti obiščite spletno stran www.2helpU.com.

Polnilni paket baterij

Ta paket baterij z dolgo življenjsko dobo morate napolniti, ko ne zmore več zagotavljati dovolj energije za dela, ki jih je orodje prej opravljalo z lahkoto.

Ob koncu njegove tehnične življenjske dobe ravnajte z njim v skladu s predpisi za varovanje okolja:

- paket baterij izpraznite do konca, nato ga odstranite iz orodja;
- litij-ionske celice je mogoče reciklirati. Odnosite jih k svojemu prodajalcu ali v obrat za recikliranje. Zbrani paketi baterij bodo reciklirani ali odstranjeni med odpadke v skladu s predpisi.

Garancija

1-letna garancija

Vsa električna orodja STANLEY FATMAX vključujejo standardno 1-letno garancijo. STANLEY v malo verjetnem primeru okvare električnega orodja zaradi napake v materialu ali izdelavi v enem letu od nakupa jamči brezplačno zamenjavo ali popravilo vseh okvarjenih sestavnih delov oziroma po lastni izbiri brezplačno zamenjavo okvarjenega sestavnega dela.

3-letna garancija

Svoje električno orodje STANLEY FATMAX registrirajte v 4 tednih po nakupu, da izpolnite pogoje za dodatni 2 leti garancije.

Če je vaše električno orodje registrirano in če v malo verjetnem primeru pride do okvare električnega orodja zaradi napake v materialu ali izdelavi, STANLEY jamči brezplačno zamenjavo ali popravilo vseh okvarjenih sestavnih delov oziroma po lastni izbiri brezplačno zamenjavo okvarjenega sestavnega dela.

RUČNO PUHALO SFMCLB76

Čestitamo!

Odabrali ste STANLEY FATMAX alat. Godine iskustva i neprekidnih poboljšanja čine STANLEY FATMAX jednim od najpouzdanijih partnera za korisnike profesionalnih električnih alata.

Tehnički podaci

Baterije i punjači prodaju se zasebno (SFMCLB76).

SFMCLB76		
Napon	V_{DC}	54
UK i Irska	V_{DC}	54
Tip		1
Izlazna snaga	W	1000
Brzina protoka	CFM	550
Brzina zraka	Km/Hr	177
Masa (bez baterije)	kg	2,8

Buka i vibracije (troosni vektorski zbroj) prema direktivi EN50636-2-100:

L_{PA} (razina emisije zvučnog tlaka)	dB(A)	89,0
L_{WA} (razina zvučne snage)	dB(A)	101,5
K (nesigurnost za danu razinu zvuka)	dB(A)	1,0
Vrijednost emisije vibracija a_h =	m/s^2	<2,5
Nesigurnost K =	m/s^2	1,5

Vibracije navedene na ovom informacijskom listu izmjerene su u skladu sa standardiziranim ispitivanjem opisanim u dokumentu EN50636 i mogu se upotrijebiti za međusobno uspoređivanje alata. Može se koristiti za preliminarno procjenjivanje izloženosti.



UPOZORENJE: Deklarirane vibracije odnose se na glavne primjene alata. Međutim, ako se alat koristi u drugim primjenama, s drugim nastavcima ili ako je loše održavan, razine buke mogle bi se razlikovati. To može značajno povećati razinu izloženosti tijekom ukupnog vremena upotrebe.

Pri procjeni razine izloženosti vibracijama potrebno je uzeti u obzir vrijeme tijekom kojeg je alat isključen i vrijeme dok je uključen, ali se ne upotrebljava za izvođenje radova.

To može značajno smanjiti razinu izloženosti tijekom ukupnog vremena upotrebe.

Provjerite dodatne sigurnosne mjere za zaštitu korisnika od učinaka vibracija, kao što su: održavanje alata i pribora, održavanje ruku toplima, organizacija radnih procedura i sl.

Kat. # baterije	Izlazni napon	Ah	Punjač SFMCB6012
SFMCB6025	54	2,5	X
SFMCB605	54	5	X
SFMCB6075	54	7,5	X

Izjava o sukladnosti EZ-a

Direktiva o strojevima



Ručno puhalo SFMCLB76

STANLEY FATMAX izjavljuje da su proizvodi opisani u odjeljku **Tehnički podaci** u skladu sa sljedećim propisima:

2006/42/EZ, EN60335-1:2012 + A11:2014, EN50636-2-100:2014.

2000/14/EZ, Dodatak V DEKRA Certification B.V., Meander 1051 / P.O. Box 5185 6825 MJ ARNHEM / 6802 ED

ARNHEM Netherlands

ID br. ovlaštenog tijela: 0344

L_{PA} (izmjerena razina zvučnog tlaka) 89,0 dB(A), nesigurnost (K) = 1,0 dB(A)

L_{WA} (zajamčena snaga zvuka) 103 dB(A)

Ovi proizvodi također su usklađeni s direktivama 2014/30/EU i 2011/65/EU. Za dodatne informacije kontaktirajte s tvrtkom STANLEY FATMAX putem sljedeće adrese ili pogledajte prilog na kraju priručnika.

Dolje potpisani odgovoran je za sastavljanje tehničke dokumentacije i ovu izjavu iznosi u ime tvrtke STANLEY FATMAX.

A. P. Smith

Technical Director

STANLEY FATMAX Europe, Egide Walschaertsstraat 14-18, 2800 Mechelen, Belgija

10.11.2019.



UPOZORENJE: Pročitajte priručnik s uputama kako biste smanjili rizik od ozljeda.

Definicije: Sigurnosne smjernice

Definicije navedene u nastavku upisuju razinu ozbiljnosti svih upozorenja. Pročitajte priručnik i obratite pažnju na ove simbole.



OPASNOST: Označava neposrednu rizičnu okolnost koja će, ako se ne izbjegne, rezultirati **ozbiljnim ozljedama ili smrću**.



UPOZORENJE: Označava potencijalno rizičnu okolnost koja, ako se ne izbjegne, **može rezultirati ozbiljnim ozljedama ili smrću**.



OPREZ: Označava potencijalno rizičnu okolnost koja, ako se ne izbjegne, **može rezultirati manjim ili srednje teškim ozljedama**.

NAPOMENA: Naznačuje praksu koja nije vezana uz tjelesne ozljede, a ako se ne izbjegne, **može rezultirati materijalnom štetom**.



Označava rizik od strujnog udara.



Označava rizik od požara.

OPĆA SIGURNOSNA UPOZORENJA ZA UREĐAJ



UPOZORENJE: Tijekom korištenja uređaja napajanih iz električne mreže uvijek se pridržavajte osnovnih sigurnosnih mjera, uključujući i sljedećih, kako biste smanjili rizik od požara, električnog udara, osobnih ozljeda i oštećivanja imovine.

- Prije upotrebe uređaja pažljivo pročitajte ovaj priručnik te se upoznajete s kontrolama i pravilnom upotrebom.
- U ovom priručniku opisana je predviđena namjena. Upotreba bilo kojeg dodatnog pribora ili opreme, kao i primjena ovog uređaja u svrhe koje nisu opisane u ovom priručniku može predstavljati opasnost od tjelesnih ozljeda.

Izraz "uređaj" u svim upozorenjima navedenima u nastavku odnosi se na električni uređaj (žični) koji se napaja iz strujne mreže ili električni alat koji se napaja akumulatorskom baterijom (bez žice).

SVA UPOZORENJA I SVE UPUTE ČUVAJTE ZA BUDUĆE POTREBE.

Upotreba uređaja

- Uvijek budite oprezni pri uporabi uređaja.
- Radno mjesto održavajte čistim i dobro osvijetljenim. Zakršeni i mračni prostori dovode do nezgoda.
- Uređaj upotrebljavajte isključivo po danu ili uz dobro umjetno osvijetljenje.
- Uređaj ne koristite u eksplozivnom okruženju, kao što je blizina zapaljivih tekućina, plinova ili prašine.
- Nemojte dopustiti upotrebu djeci i osobama koje nisu upoznate s uputama za upotrebu. Lokalni propisi mogu ograničavati dob korisnika.
- Ne dopustite djeci i životinjama da budu blizu radnog područja ni da dodiruju uređaj ili kabel napajanja.
- Tijekom upotrebe uređaja držite podalje djecu, promatrače i životinje. Zbog odvratanja pozornosti mogli biste izgubiti nadzor nad uređajem.

- Uređaj se ne smije upotrebljavati kao igračka.
- Uređaj ne uranjajte u vodu.
- Ne otvarajte kućište. Unutar uređaja nema dijelova namijenjenih korisničkom servisiranju.

Osobna sigurnost

- Pri radu s električnim alatom budite oprezni, usredotočeni i primjenjujte zdravorazumski pristup. Ne koristite električni alat ako ste umorni ili pod utjecajem droga, alkohola ili lijekova. Trenutak nepažnje tijekom rada s uređajem može dovesti do ozbiljnih ozljeda.
- Ako je to potrebno, upotrijebite opremu za osobnu zaštitu. Upotreba zaštitne opreme poput zaštitne za oči, maske protiv prašine, sigurnosnih cipela protiv klizanja, čvrste kape ili zaštite sluha u odgovarajućim uvjetima smanjit će rizik od tjelesnih ozljeda.
- Spriječite nenamjerno uključivanje. Prije priključivanja u električnu mrežu ili umetanja akumulatorske baterije, kao i prije uzimanja ili nošenja uređaja, provjerite je li prekidač u isključenom položaju. Nošenje uređaja pri čemu je prst na prekidaču ili priključivanje uređaja kojemu je prekidač uključen priziva nezgode.
- Ne posežite predaleko. Pazite na ravnotežu i zauzmite stabilan položaj. To omogućuje bolju kontrolu uređaja u neočekivanim situacijama.
- Nosite odgovarajuću odjeću. Ne nosite široku odjeću ili nakit. Kosu, odjeću i rukavice uvijek držite daleko od pokretnih dijelova. Pokretni dijelovi mogu zahvatiti labavo obučenu odjeću, nakit ili dugu kosu.

Upotreba i čuvanje uređaja

- Prije upotrebe provjerite uređaj radi mogućih oštećenja ili neispravnih dijelova. Provjerite ima li polomljenih dijelova, oštećenja prekidača ili bilo kojih drugih okolnosti koje bi mogle utjecati na rad uređaja.
- Uređaj nemojte koristiti ako prekidač ne uključuje ili ne isključuje. Svaki uređaj kojim se ne može upravljati pomoću prekidača predstavlja opasnost i potrebno ga je popraviti.
- Prije podešavanja, zamjene pribora ili pohrane uređaja isključite utikač iz utičnice ili odvojite akumulatorsku bateriju. Te mjere sigurnosti smanjuju rizik od nehotičnog pokretanja električnog uređaja.
- Rezne dijelove alata održavajte oštima i čistima. Pravilno održavani i oštri rezni alati manje se zaglavljaju i jednostavniji su za upotrebu.
- Ne upotrebljavajte uređaj ako je bilo koji dio oštećen ili neispravan.
- Neka bilo koje oštećene ili neispravne dijelove popravi ili zamijeni ovlašteni servis.
- Nikada ne pokušavajte uklanjati ili mijenjati bilo koje dijelove osim onih koji su navedeni u ovom priručniku.

Zaštita od električne struje

- *Utikači uređaja moraju odgovarati utičnicama. Nikad i ni na koji način ne prepravljajte utikač. Pri upotrebi električnih alata s uzemljenjem ne koristite prilagodne utikače. Neizmijenjeni priključci i odgovarajuće utičnice smanjuju rizik od strujnog udara.*
- *Uređaj ne izlažite kiši ni vlazi. Prodiranje vode u uređaj povećat će rizik od električnog udara.*
- *Kabel ne upotrebljavajte za nepredviđene namjene. Kabel nikad ne upotrebljavajte za nošenje, povlačenje ili odvajanje utikača uređaja iz električne utičnice. Kabel držite daleko od izvora topline, ulja i oštih ili pokretnih dijelova. Oštećeni i zapetljani kabeli povećavaju opasnost od strujnog udara.*
- *Pri radu s uređajem na otvorenom prostoru upotrijebite produžni kabel koji je za to predviđen. Upotreba kabela za otvorene prostore smanjuje rizik od strujnog udara.*
- *Ako nije moguće izbjeći uporabu uređaja u vlažnim uvjetima, upotrijebite napajanje s diferencijalnom sklopkom za zaštitu od neispravnosti uzemljenja (RCD). Upotreba RCD sklopke smanjuje rizik od strujnog udara.*

Nakon upotrebe

- *Kada nije u upotrebi, uređaj treba pohraniti na suho i dobro prozračeno mjesto, izvan doseg djece.*
- *Djeca ne bi smjela imati pristup spremljenim uređajima.*
- *Kada se uređaj čuva ili prevozi u vozilu, potrebno ga je smjestiti u prtljažnik ili spriječiti njegovo pomicanje uslijed naglih promjena u brzini i smjeru kretanja vozila.*

Upotreba i čuvanje akumulatorskih baterija

- *Punite isključivo punjačem koji je odredio proizvođač. Punjač prikladan za određenu bateriju može uzrokovati požar ako se koristi s drugom baterijom.*
- *Upotrebljavajte električne alate samo s odgovarajuće označenim baterijama. Upotreba bilo kojih drugih baterija može rezultirati požarom i ozljedama.*
- *Kad baterija nije u upotrebi, držite je dalje od ostalih metalnih predmeta poput spajalica za papir, ključeva, čavala, vijaka i drugih manjih metalnih predmeta koji mogu uzrokovati kratki spoj baterijskih priključaka. Kratko spajanje kontakata baterije može uzrokovati opekotine ili požar.*
- *U slučaju nepravilne upotrebe iz baterije bi mogla iscuriti tekućina. Izbjegavajte kontakt. Ako dođe do slučajnog kontakta, isperite vodom. Ako tekućina dospje u oči, odmah potražite liječničku pomoć. Tekućina iz baterije može uzrokovati iritacije i opekline.*

Servisiranje

- *Uređaj servisirajte kod kvalificiranog servisera i upotrebom identičnih zamjenskih dijelova. Na taj ćete način održati sigurnost upotrebe uređaja.*

Dodatne sigurnosne upute za puhalu

U ovom priručniku opisana je predviđena namjena. Upotreba bilo kojeg dodatnog dijela ili opreme, kao i izvođenje bilo kojih radnji pomoću ovog alata koje nisu opisane u ovom priručniku može predstavljati opasnost od tjelesne ozljede i/ili materijalne štete.

- *Da biste tijekom upotrebe uređaja zaštitili stopala i noge, uvijek nosite otpornu obuću i duge hlače.*
- *Uvijek isključite uređaj, pričekajte da se ventilator zaustavi i iskopčajte utikač iz utičnice u sljedećim slučajevima:*
 - Kabel napajanja je oštećen ili zapetljan.
 - Ostavljate uređaj bez nadzora.
 - Pri provjeri, podešavanju, čišćenju ili radu na uređaju.
 - Ako uređaj počne neuobičajeno vibrirati.
- *Ulazne ili izlazne otvore čistača nemojte približavati očima ili ušima tijekom upotrebe. Nemojte otpuhivati u smjeru prisutnih osoba.*
- *Nemojte upotrebljavati na kiši ni ostavljati na otvorenom prostoru dok pada kiša.*
- *Nemojte prelaziti preko šljunčanih putova ili ceste dok uređaj radi u načinu ispuhivanja. Tijekom rada hodajte, nemojte trčati.*
- *Uređaj nemojte stavljati na šljunak dok je uključen.*
- *Pazite kako hodate, osobito na padinama. Ne sežite predaleko i uvijek održavajte ravnotežu.*
- *Nemojte stavljati nikakve predmete u otvore. Nemojte rabiti ako su otvori začepljeni. Dlake, tkanine, prašina i sl. mogu smanjiti protok zraka.*



UPOZORENJE: Proizvod uvijek rabite na način opisan u ovom priručniku. Proizvod je predviđen za upotrebu u uspravnom položaju. Ako se rabi na bilo koji drugi način, može doći do tjelesnih ozljeda. Nemojte rabiti proizvod dok je položen bočno ili je preokrenut.

- *Korisnik je odgovoran za nezgode, ozljede i materijalnu štetu nanese drugim osobama.*
- *Uređaj nemojte nositi držeći ga za kabel.*
- *Kabel napajanja uvijek držite straga, daleko od uređaja.*



UPOZORENJE: Ako se kabel ošteti tijekom upotrebe, kabel smjesta odvojite od izvora električnog napajanja. Ne dodirujte kabel napajanja dok ga ne iskopčate iz napajanja.

- *Za čišćenje nemojte rabiti otapala ni tekućine za čišćenje. Za uklanjanje trave i nečistoća upotrijebite strugač.*

- Zamjenski ventilatori dostupni su putem STANLEY FATMAX servisa. Upotrebljavajte samo rezervne dijelove i pribor koje preporučuje STANLEY FATMAX.
- Sve vijke i matice održavajte čvrsto zategnutima kako bi upotreba uređaja bila sigurna.

Sigurnost drugih osoba

Uređaj koristite samo uz napajanje koje je s njim isporučeno.

- Ovaj uređaj nije namijenjen upotrebi od strane osoba sa smanjenim fizičkim, osjetilnim ili mentalnim sposobnostima (uključujući i djecu) ili osoba s nedostatkom iskustva ili znanja, osim ako ih osoba zadužena za njihovu sigurnost nazire ili im je pružila upute za sigurnu upotrebu uređaja.
- Djeca trebaju biti pod nadzorom kako se ne bi igrala uređajem.

Stalno prisutni rizici

Tijekom upotrebe alata mogu nastati dodatni rizici, koji nisu navedeni u priloženim sigurnosnim upozorenjima. Ti rizici mogu nastati uslijed nepravilne upotrebe, duge upotrebe itd. Čak i uz primjenu važećih sigurnosnih propisa i sigurnosnih uređaja, neke stalno prisutne rizike nije moguće izbjeći. Oni obuhvaćaju:

- Ozljede uzrokovane dodirivanjem rotirajućih/pokretnih dijelova.
- Ozljede prouzrokovane tijekom promjene dijelova, oštrica ili dodatne opreme.
- Ozljeda prouzrokovane produljenom upotrebom alata. Radite redovite pauze tijekom dulje upotrebe bilo kojeg alata.
- Oštećenje sluha.
- Opasnosti za zdravlje uslijed udisanja prašine nastale tijekom upotrebe alata (npr. tijekom rada s drvom, osobito hrastovinom, bukovinom i ivericom).

Zaštita od električne struje

Elektromotor predviđen je samo za jedan napon.

Uvijek provjerite odgovara li napon baterije naponu na nazivnoj oznaci. Također provjerite odgovara li napon punjača naponu strujne utičnice.



Ovaj STANLEY FATMAX punjač dvostruko je izoliran u skladu sa smjernicom EN60335; stoga žica uzemljenja nije potrebna.

Ako je kabel napajanja oštećen, potrebno ga je zamijeniti posebnim kabelom dostupnim putem ovlaštenog servisa tvrtke STANLEY FATMAX.

Zamjena strujnog utikača (samo za U.K. i Irsku)

Ako je potrebno postaviti novi strujni utikač:

- Na siguran način zbrinite stari utikač.
- Smeđi vodič spojite na fazni priključak u utikaču.
- Plavi vodič spojite na neutralni priključak u utičnici.



UPOZORENJE: Na priključak uzemljenja nije potrebno ništa povezivati.

Slijedite upute za ugradnju isporučene uz utikač dobre kvalitete.

Preporučeni osigurač: 3 A.

Upotreba produžnog kabela

Produžni kabel nemojte koristiti, osim ako je to neizbježno. Upotrijebite odobreni produžni kabel koji je pogodan za ulaznu snagu vašeg punjača (pregledajte **Tehničke podatke**). Najmanja debljina vodiča je 1 mm², a maksimalna duljina 30 m. Prilikom upotrebe kabela na kolutu uvijek potpuno odmotajte kabel.

SACUVAJTE OVE UPUTE

Punjači

Punjači tvrtke STANLEY FATMAX ne zahtijevaju prilagođavanje i projektirani su za što jednostavniju upotrebu.

Važne sigurnosne upute za sve punjače baterija

SACUVAJTE OVE UPUTE: Ovaj priručnik sadrži važne sigurnosne i radne upute za kompatibilne punjače baterija (pogledajte u poglavlje Tehnički podaci).

- Prije upotrebe punjača pročitajte sve upute i oznake upozorenja na punjaču, bateriji i proizvodu koji koristi bateriju.



UPOZORENJE: Opasnost od strujnog udara.

Ne dopustite da u punjač dospje bilo kakva tekućina. Može doći do strujnog udara.



UPOZORENJE: Preporučujemo uporabu sklopke na diferencijalnu struju od 30 mA ili manje.



OPREZ: Rizik od opekline. Da biste smanjili rizik od ozljede, puniti samo punjive baterije tvrtke STANLEY FATMAX.

Ostale vrste baterija mogu prsnuti te uzrokovati tjelesne ozljede i materijalnu štetu.



OPREZ: Djeca trebaju biti pod nadzorom kako se ne bi igrala uređajem.



NAPOMENA: U određenim uvjetima strani predmeti mogu uzrokovati kratki spoj izloženih kontakata u punjaču dok je punjač priključen u električno napajanje. Električno vodljivi strani predmeti kao što su, između ostalih, čelična vuna, aluminijska folija ili bilo kakve naslage metalnih čestica, moraju se držati podalje od otvora punjača. Punjač uvijek isključite iz električnog napajanja ako baterija nije postavljena. Punjač prije čišćenja isključite iz napajanja.

- **Bateriju NE pokušavajte puniti punjačima koji nisu navedeni u ovom priručniku.** Punjač je predviđen za upotrebu s ispuštenom baterijom.
- **Ovi punjači predviđeni su samo za punjenje STANLEY FATMAX punjivih baterija.**

Svaka druga upotreba može rezultirati požarom ili strujnim udarom.

- **Punjač ne izlažite snijegu ni kiši.**
- **Dok punjač izvlačite iz utičnice, ne povlačite za kabel, nego za utikač.** Time smanjujete mogućnost oštećivanja utikača ili kabela.
- **Pobrinite se da kabel ne bude postavljen tako da se na njega može nagaziti, zaplesti o njega ili ga oštetiti na bilo koji način.**
- **Ne upotrebljavajte produžne kabele osim ako su apsolutno potrebni.** Nepravilna upotreba produžnih kabela može rezultirati opasnošću od požara ili strujnog udara.
- **Na punjač ne stavljajte nikakve predmete, a sam punjač ne postavljajte na mekanu površinu koja bi mogla blokirati otvore za prozračivanje i uzrokovati prekomjerno zagrijavanje unutrašnjosti.** Punjač postavite podalje od bilo kakvog izvora topline. Punjač se prozračuje kroz otvore na vrhu i dnu kućišta.
- **Punjač ne upotrebljavajte ako su kabel ili utikač oštećeni** - odmah ih zamijenite.
- **Punjač ne upotrebljavajte ako je primio snažan udarac, ako je ispušten na tlo ili ako je oštećen na bilo koji način.** Predajte ga u ovlaštenu servis.
- **Punjač ne rastavljajte. Ako je potrebno servisiranje ili popravak odnesite ga u ovlaštenu servis.** Nepravilno rastavljanje može rezultirati požarom ili strujnim udarom.
- **Ako se kabel napajanja ošteti, odmah ga treba zamijeniti proizvođač, njegov ovlaštenu servisni predstavnik ili podjednako kvalificirana osoba radi izbjegavanja opasnosti.**
- **Prije bilo kakvog čišćenja punjač odvojite od električne mreže. Na ovaj će se način smanjiti opasnost od strujnog udara.** Vađenje baterije ne smanjuje taj rizik.
- **NIKADA NE pokušavajte međusobno povezati više punjača.**
- **Punjač je projektiran za rad sa standardnom električnom mrežom u kućanstvu od 230 V. Ne pokušavajte upotrebljavati uz neki drugi napon.** To se ne odnosi na automobilske punjače.







Punjenje baterije (sl. B)

1. Punjač priključite u odgovarajuću električnu utičnicu prije umetanja baterija.
2. Umetnite bateriju  u punjač pazeći da se potpuno učvrsti u svom položaju. Crvena lampica (punjenja) neprekidno će treperiti, što znači da je punjenje započelo.
3. Dovršetak punjenja bit će naznačen ravnomjernim svijetljenjem crvene lampice. Baterija je potpuno napunjena i može se odmah koristiti ili ostaviti u punjaču. Kako biste izvadili bateriju iz punjača, držite pritisnutim gumb za oslobađanje  na bateriji.

NAPOMENA: Litij ionske baterije prije prve upotrebe potpuno napunite za maksimalnu učinkovitost i vijek trajanja.

Upotreba punjača

Za status punjenja baterije pregledajte donju tablicu.

Pokazivači punjenja	
	Punjenje 
	Potpuno napunjeno 
	Odgoda u slučaju vruće ili hladne baterije.* 

* Crveno svjetlo nastaviti će treperiti, no žuta indikatorska lampica ravnomjerno će svijetliti kada je ova funkcija aktivna. Kada baterija postigne odgovarajuću temperaturu, žuta lampica će se isključiti, a punjač će nastaviti s punjenjem.

Kompatibilni punjač(i) neće puniti neispravnu bateriju.

Punjač će naznačiti neispravnu bateriju tako što se neće uključiti ili će se prikazati poruka o problemu s baterijom ili punjačem.

NAPOMENA: To može upućivati i na problem s punjačem.

Ako punjač upućuje na problem, punjač i bateriju predajte na testiranje u ovlaštenu servis.

Odgoda u slučaju vruće/hladne baterije

Ako punjač detektira da je baterija prevruća ili prehladna, automatski se aktivira odgoda u slučaju vruće ili hladne baterije, koja odgađa punjenje sve dok baterija ne postigne odgovarajuću temperaturu. Punjač se potom automatski prebacuje u način punjenja baterije. Ova značajka omogućuje produljenje vijeka trajanja baterije.

Hladna baterija puni se sporije od tople. Baterija će se puniti sporije tijekom cijelog ciklusa punjenja i neće postići maksimalnu brzinu punjenja čak ni kada se zagrije.

Montaža na zid

Ovi punjači predviđeni su za postavljanje na zid te na stol ili radnu površinu u uspravnom položaju. U slučaju postavljanja na zid pazite da postavite punjač u dosegu strujne utičnice te podalje od kutova i drugih prepreka koje mogu sprječavati protok zraka. Poledinu punjača upotrijebite kao predložak za određivanje položaja vijaka na zidu. Čvrsto postavite punjač pomoću vijaka za knauf (kupuju se zasebno) najmanje duljine 25,4 mm i promjera glave 7–9 mm i zategnite ih do optimalne dubine tako da oko 5,5 mm bude iznad površine. Poravnajte utore na poledini punjača s vijcima i potpuno ih zahvatite utorama.

Upute za čišćenje punjača



UPOZORENJE: Opasnost od strujnog udara. Iskopčajte punjač iz utičnice prije čišćenja.

Nečistoća i masnoća s vanjske strane punjača mogu se ukloniti krpom ili mekanom nemetalnom četkom. Ne koristite vodu ili bilo kakve otopine za čišćenje. Ne dopustite da bilo kakva tekućina prodre u unutrašnjost alata. Nijedan dio alata ne uranjajte u tekućinu.

Akumulatorske baterije

Važne sigurnosne upute za sve baterije

Tijekom naručivanja zamjenskih akumulatora svakako navedite kataloški broj i napon.

Isporučena baterija nije potpuno napunjena. Prije uporabe baterije i punjača pročitajte donje sigurnosne upute. Zatim slijedite opisane postupke.

PROČITAJTE SVE UPUTE

- **Baterije ne punite i ne koristite u eksplozivnim okruženjima, na primjer u blizini zapaljivih tekućina, plinova ili prašine.** Prilikom postavljanja i vađenja baterije može doći do zapaljenja prašine ili para.
- **Bateriju nemojte na silu gurati u punjač. Nikad ni na koji način ne mijenjajte bateriju kako bi odgovarala nekompatibilnim punjačima jer može doći do njezinog pucanja i ozbiljnih tjelesnih ozljeda.**
- **Baterije punite isključivo STANLEY FATMAX punjačima.**
- **NEMOJTE** prskati ni uranjati u vodu ili druge tekućine.
- **Alat i bateriju ne čuvajte i ne koristite na lokacijama gdje bi temperatura mogla porasti preko 40 °C (npr. unutar alatnica ili metalnih objekata tijekom ljeta).**
- **Ne spaljujte bateriju čak ni ako je ozbiljno oštećena ili potpuno istrošena.** Baterije i akumulatori mogu eksplodirati u vatri. Prilikom spaljivanja litij-ionskih baterija oslobađaju se otrovne pare i materijali.
- **Ako sadržaj baterije dođe u kontakt s kožom, zahvaćenu površinu kože odmah isperite blagim sapunom i tekućom vodom.** Ako baterijska tekućina dospije u oči, otvoreno oko ispirite vodom najmanje 15 minuta ili do prestanka iritacije. Ako je potrebna pomoć liječnika, elektrolit baterije sastoji se od tekućih organskih karbonata i litijevih soli.
- **Sadržaj otvorene baterijske ćelije može uzrokovati iritaciju dišnih putova.** Omogućite dotok svježeg zraka. Ako se simptomi ne povuku, obratite se liječniku.



UPOZORENJE: Rizik od opekline. Baterijska tekućina može biti zapaljiva ako se izloži iskrenju ili plamenu.



UPOZORENJE: Nikad i ni iz kojeg razloga ne pokušavajte otvarati bateriju. Ako je baterija napuknuta ili oštećena, ne stavljajte je u punjač. Bateriju nemojte pritiskati, ispuštati na tlo ili oštećivati. Ne upotrebljavajte akumulator ili punjač ako je primio ozbiljan udarac, ispušten na tlo, pregažen ili oštećen na bilo koji način (npr. probijen čavlom, udaren čekićem, nagažen). Može doći do strujnog udara. Oštećene baterije treba predati na servis radi recikliranja.



UPOZORENJE: Opasnost od požara. Pazite da pri pohrani ili prenošenju baterija njezini kontakti ne dođu u dodir s metalnim predmetima. Na primjer, ne stavljajte baterije u torbe, džepove, kutije s alatima, ladice i sl. u kojima se mogu nalaziti čavli, vijci, ključevi itd.



OPREZ: Kad se ne koristi, alat položite na stabilnu površinu gdje neće postojati opasnost od njegovog prevrtanja ili pada. Neki alati s velikim baterijama mogu stajati uspravno na bateriji, ali mogu se lako prevrnuti.

Transport



UPOZORENJE: Opasnost od požara. Transport baterija može uzrokovati požar ako kontakti baterije dođu u dodir s materijalom koji provodi struju. Pri transportu baterija pazite da kontakti budu zaštićeni i dobro izolirani od materijala s kojima bi mogli doći u dodir i koji bi mogli uzrokovati kratki spoj.

Baterije tvrtke STANLEY FATMAX usklađene su sa svim važećim propisima o transportu navedenima u industrijskim i pravnim standardima, koji obuhvaćaju Preporuke UN-a o transportu opasnih proizvoda, Propise o opasnim proizvodima Međunarodnog udruženja za zračni transport (IATA), Međunarodne propise o pomorskom prijevozu robe (IMDG) i Europski sporazum o međunarodnom cestovnom prijevozu robe (ADR).

Litij-ionske ćelije i baterije testirane su u skladu s odjeljkom 38.3 Preporuke UN-a o transportu opasnih proizvoda - Priručnik s testovima i kriterijima.

U većini se slučajeva pošiljka s baterijom tvrtke STANLEY FATMAX ne mora klasificirati kao potpuno regulirani opasni materijal klase 9. Najčešće se samo pošiljke koje sadrže litij-ionsku bateriju nazivnih vrijednosti viših od 100 vat-sati (Wh) moraju slati kao potpuno regulirana pošiljka klase 9. Sve litij-ionske baterije imaju oznaku vat-sati (Wh). Nadalje, zbog složenosti propisa, STANLEY FATMAX ne preporučuje samostalno slanje litij-ionskih baterija zračnom poštom, bez obzira na oznaku vat-sati. Pošiljke alata s baterijama (kombinirani kompleti) mogu se slati zračnom poštom ako oznaka vat-sati nije viša od 100 Whr.

Bez obzira na to smatra li se pošiljka izuzetom ili potpuno reguliranom, odgovornost pošiljatelja je provjeriti najnovije propise o pakiranju, označavanju i dokumentiranju.

Informacije navedene u ovom odjeljku priručnika iznesene su u dobroj vjeri i smatraju se točnima u trenutku stvaranja dokumenta. Međutim, ne pružaju se nikakva izričita ni implicirana jamstva. Odgovornost je kupca da svoje aktivnosti uskladi s važećim propisima.

Preporuke za pohranu

1. Bateriju je najbolje pohraniti na hladnom i suhom mjestu koje nije izloženo izravnom sunčevom svjetlu, prevelikoj toplini i hladnoći. Za optimalnu učinkovitost i vijek trajanja, bateriju pohranite na sobnoj temperaturi dok nije u upotrebi.
2. Za dulju pohranu baterije preporučljivo ju je potpuno napuniti i pohraniti na hladnom, suhom mjestu izvan punjača.

NAPOMENA: Bateriju nemojte pohranjivati potpuno ispražnjenu. Bateriju napunite prije upotrebe.

Oznake na punjaču i bateriji

Osim ilustracija u ovom priručniku, na punjaču i bateriji mogu se nalaziti sljedeće oznake:



Prije upotrebe pročitajte priručnik s uputama.



Vrijeme punjenja pronaći ćete u odjeljku **Tehnički podaci**.



Ne dodirujte električki vodljivim predmetima.



Ne punite oštećene baterije.



Ne izlažite vodi.



Odmah zamijenite oštećene kabele.



Punite samo pri temperaturama između 4 °C i 40 °C.



Samo za upotrebu u zatvorenom prostoru.



Rabljene baterije bacajte vodeći računa o okolišu.

LI-ION



STANLEY FATMAX baterije punite isključivo odgovarajućim STANLEY FATMAX punjačima.

Punjenje baterija koje nije proizvela tvrtka STANLEY FATMAX može uzrokovati eksploziju baterije i opasne situacije.



Bateriju nemojte spaljivati.

Vrsta baterije

SFMCBL76 radi s baterijama napona 54 V.

Mogu se upotrijebiti sljedeće baterije: SFMCB6025, SFMCB605, SFMCB6075 Pogledajte odlomak Tehnički podaci za više informacija.

Sadržaj paketa

U paketu se nalazi:

- 1 Kućište motora puhalu
- 1 Cijev puhalu
- 1 Priručnik s uputama

- *Alat, dijelove i pribor provjerite radi eventualnih oštećenja nastalih tijekom transporta.*
- *Temeljito proučite ovaj priručnik i upoznajte se s njime prije same upotrebe alata.*

Oznake na alatu

Na alatu su prikazani sljedeći simboli:



Prije upotrebe pročitajte priručnik s uputama.



Koristite zaštitu za sluh.



Koristite zaštitu za oči.



Alat ne izlažite kiši ili visokoj vlazi i nemojte ga ostavljati vani kad pada kiša.



Isključite alat. Prije održavanja i popravaka izvadite bateriju iz alata.



Ljudi i životinje trebaju biti barem 6 m od radnog područja.



Promatračima ne dopustite da budu u blizini.



Zajamčena zvučna snaga prema direktivi 2000/14/EZ.

Položaj datumske oznake (sl. A)

Datumska oznaka 9 koja sadrži godinu proizvodnje ispisana je na kućištu.

Primjer:

2019 XX XX
Godina proizvodnje

Opis (sl. A)



UPOZORENJE: Nikad ne mijenjajte električni alat ili bilo koji njegov dio.

Može doći do ozljeda i materijalne štete.

- 1 Regulator brzine
- 2 Ručica za regulaciju okretanja
- 3 Ručka
- 4 Baterija
- 5 Tipka za oslobađanje baterije
- 6 Gornja cijev
- 7 Donja cijev

Namjena

Ovo puhalo projektirano je za profesionalne radove čišćenja i otpuhivanja.

NEMOJTE upotrebljavati u vlažnim uvjetima ili u prisutnosti zapaljivih tekućina i plinova.

NE dopustite djeci da dođu u kontakt s alatom.

Neiskusni korisnici ovog alata moraju biti pod nadzorom.

- **Malena djeca i nemoćne osobe.** Ovaj uređaj nije namijenjen upotrebi od strane djece ili nemoćnih nadzora.
- Ovaj proizvod nije namijenjen upotrebi od strane osoba (uključujući i djecu) sa smanjenim fizičkim, osjetilnim ili mentalnim sposobnostima, kao ni osoba s nedostatkom iskustva ili znanja, osim ako ih osoba zadužena za njihovu sigurnost nadzire. Djecu se nikad ne smije ostaviti samu uz ovaj proizvod.

SASTAVLJANJE I PRILAGOĐAVANJE



UPOZORENJE: *Kako biste smanjili opasnost od ozbiljnih ozljeda, isključite alat i izvadite bateriju prije izvođenja bilo kakvih podešavanja ili postavljanja/uklanjanja dodataka ili pribora. Nehotično uključivanje alata može uzrokovati ozljede.*



UPOZORENJE: *Upotrebljavajte samo STANLEY FATMAX baterije i punjače.*

Postavljanje i uklanjanje baterije iz alata (sl. B)

NAPOMENA: Pobrinite se da baterijski uložak 4 bude potpuno napunjen.

Postavljanje baterije u alat

1. Baterijski uložak 4 poravnajte s vodilicama u alatu (sl. B).
2. Gurnite ga u alat tako da se dobro učvrsti u svom ležištu, pri čemu se čuje "klik".

Uklanjanje baterije iz alata

1. Pritisnite tipku za oslobađanje 5 i bateriju čvrstom kretnjom izvucite iz rukohvata alata (sl. B).
2. Bateriju umetnite u punjač kako je opisano u ovom priručniku u odjeljku koji se odnosi na punjač.

Baterije s pokazivačem stanja (sl. B)

Neke STANLEY FATMAX baterije opremljene su pokazivačem koji se sastoji od triju zelenih LED lampica koje pokazuju preostalu energiju.

Za aktivaciju mjerača držite pritisnut gumb 8. Tri zelene LED lampice će se uključiti i naznačiti razinu preostale energije. Kada je preostala razina energije u bateriji ispod granice upotrebljivosti, pokazivač stanja ne svijetli i bateriju treba napuniti.

NAPOMENA: Pokazivač stanja samo je indikacija preostale energije u bateriji. On ne naznačuje funkcioniranje alata i podložan je varijacijama ovisno o komponentama proizvoda, temperaturi i primjeni krajnjeg korisnika.

Sastavljanje (sl. C)



OPREZ: *Osigurajte da sklopka blokadu bude u blokiranom položaju da spriječite da se sklopka okidača pokrene i da se baterija ukloni prije pričvršćivanja ili uklanjanja cijevi. Sklop cijevi se mora pričvrstiti na kućište prije uporabe.*

SASTAVLJANJE CIJEVI PUHALA

1. Poravnajte gornju cijev 6 s puhalom i donjom cijevi 7 na gornju cijev prema prikazu na sl. C.
 2. Čvrsto pritisnite gornju cijev na puhalo dok se blokada ne učvrsti i ne začujete zvučni klik.
 3. Nakon toga čvrsto pritisnite donju cijev na gornju cijev dok se blokada ne učvrsti i ne začujete zvučni klik.
 4. Povucite cijevi da osigurate da su se učvrstile na mjesto.
- NAPOMENA:** Da uklonite bilo koju cijev, umetnite odvijač u rupu za deblokadu na kućištu. Podignite jezičac iznutra i povucite cijev prema van.

RAD

Upute za upotrebu



UPOZORENJE: *Uvijek se pridržavajte sigurnosnih uputa i važećih propisa.*



UPOZORENJE: *Kako biste smanjili opasnost od ozbiljnih ozljeda, isključite alat i izvadite bateriju prije izvođenja bilo kakvih podešavanja ili postavljanja/uklanjanja dodataka ili pribora. Nehotično uključivanje alata može uzrokovati ozljede.*

Pravilan položaj ruku (sl. A, D)



UPOZORENJE: *Da biste smanjili opasnost od teške ozljede, upotrijebite odgovarajući položaj ruku prema prikazu.*



UPOZORENJE: *Da biste smanjili opasnost od teških ozljeda uslijed gubitka nadzora, UVIJEK čvrsto držite uređaj.*

Držite ručku 3 jednom rukom prema prikazu na slici F.

Uključivanje (sl. A)



OPREZ: *Ispušni otvor uređaja ne usmjeravajte prema sebi ni prema drugim osobama.*



OPREZ: *Uvijek rabite zaštitne naočale. Ako radite u prašnjavim uvjetima, nosite masku s filtrom. Preporučuje se uporaba rukavica, dugih hlača i otporne obuće. Dugu kosu i labavu odjeću držite podalje od pokretnih dijelova.*

1. Da uključite puhalo, pritisnite regulator brzine 1.
 2. Pustite okidač kako biste isključili puhalo.
- Da blokirate puhalo, povucite ručicu za regulaciju okretanja natrag 2. Puhalo radi na visokim brzinama zato što se ručica pomiče naprijed. Ručica za regulaciju okretanja također se može povući natrag da se pokrene

puhalo tako da se prvo ne mora pritisnuti regulator brzine.

- Da isključite puhalo kada upotrebljavate ručicu za blokadu brzine, gurnite ručicu prema prednjem dijelu puhala.
- Držite čistač jednom rukom kao što je to prikazano na slici D i očistite sklop cijevi lijevo-desno nekoliko centimetara iznad tvrde površine. Polako se krećite prema naprijed držeći nakupljenu hrpu ispred sebe.

ODRŽAVANJE

Ovaj STANLEY FATMAX električni alat projektiran je za dugotrajnu upotrebu uz minimalno održavanje. Neprekinuta i zadovoljavajuća upotreba ovisi o pravilnom održavanju i redovitom čišćenju.



UPOZORENJE: *Kako biste smanjili opasnost od ozbiljnih ozljeda, isključite alat i izvadite bateriju prije izvođenja bilo kakvih podešavanja ili postavljanja/uklanjanja dodataka ili pribora.*

Nehotično uključivanje alata može uzrokovati ozljede.

Punjač i akumulator ne mogu se servisirati.



Podmazivanje

Ovaj električni alat ne zahtijeva dodatno podmazivanje.



Čišćenje



UPOZORENJE: *Prašinu iz kućišta ispuhnite suhim zrakom čim primijetite nakupljanje nečistoća oko ventilacijskih otvora. Tijekom izvođenja ovog postupka nosite zaštitu za oči i odobrenu masku protiv prašine.*



UPOZORENJE: *Za čišćenje nemetalnih dijelova alata nikad ne upotrebljavajte otapala ili druge jake kemikalije. Te kemikalije mogu štetiti materijalima upotrijebljenima u tim dijelovima.*

Upotrijebite samo vlažnu krpu i blagi sapun.

Ne dopustite da bilo kakva tekućina prođe u unutrašnjost alata. Nijedan dio alata ne uranjajte u tekućinu.

Dodatni pribor



UPOZORENJE: *Budući da dodaci koji nisu u ponudi tvrtke STANLEY FATMAX nisu ispitani s ovim proizvodom upotreba takvih dodataka uz ovaj alat može biti opasna.*

Da biste smanjili opasnost od ozljeda, uz ovaj proizvod koristite isključivo pribor koji preporučuje STANLEY FATMAX.

Od dobavljača zatražite informacije o odgovarajućim dodacima.

Zaštita okoliša



Odlazite za zasebnim otpadom. Proizvodi i baterije označeni ovim simbolom ne smiju se odlagati s komunalnim otpadom.

Proizvodi i baterije sadrže materijale koji se mogu reciklirati radi smanjenja potrošnje sirovina i očuvanja prirodnih resursa. Električne proizvode i baterije reciklirajte sukladno lokalnim propisima. Više informacija dostupno je na adresi www.2helpU.com.

Punjiva akumulatorska baterija

Bateriju napunite kad izgubi snagu na zadacima koji su dotad bili s lakoćom obavljani.

Po isteku vijeka trajanja, baterije odbacite vodeći računa o okolišu:

- Bateriju potpuno ispraznite, a zatim je izvadite iz alata.
- Litij-ionske ćelije mogu se reciklirati. Predajte ih vašem prodavaču ili u lokalno središte za recikliranje. Prikupljene baterije bit će reciklirane ili pravilno zbrinute.

Jamstvo

1-godišnje jamstvo

Svi STANLEY FATMAX električni alati uključuju jednu godinu jamstva kao standard. U slučaju da električni alat ima kvar zbog greške u materijalima ili pri izradi u roku od jedne godine od kupnje, STANLEY jamči da će zamijeniti ili popraviti sve neispravne dijelove bez naknade ili prema odabiru zamijeniti uređaj bez naknade.

3-godišnje jamstvo

Registrirajte STANLEY FATMAX električni alat u roku od četiri tjedna od kupnje i dobivate dodatne dvije godine jamstva. Kada registrirate električni alat, u slučaju da električni alat ima kvar zbog greške u materijalima ili pri izradi STANLEY jamči da će zamijeniti ili popraviti sve neispravne dijelove bez naknade ili prema odabiru zamijeniti uređaj bez naknade.

JAMSTVENA IZJAVA

- ◆ Jamčimo da navedeni proizvod koji smo isporučili nema nedostataka ili grešaka u konstrukciji ili tvorničkoj montaži.
- ◆ Jamstveni rok je 24 mjeseci od dana kupnje. Jamčimo da će navedeni proizvod koji smo isporučili u jamstvenom roku ispravno funkcionirati kod normalne upotrebe ukoliko će se korisnik pridržavati priloženih uputa o uporabi.
- ◆ Jamčimo da je za isporučeni proizvod osigurano servisno održavanje i potrebni rezervni dijelovi u toku 7 godina od datuma kupnje.
- ◆ Obvezujemo se na zahtjev imatelja jamstvenog lista podnesenog u jamstvenom roku, o svom trošku osigurati otklanjanje kvarova i nedostataka proizvoda koji proizlaze iz nepodudarnosti stvarnih sa propisanim, odnosno deklariranim karakteristikama kvalitete proizvoda. Popravak se obvezujemo izvršiti u roku od 45 dana od dana prijave kvara. Ako proizvod ne popravimo u tom roku obvezujemo se zamijeniti ga novim ili vratiti uplaćenu svotu.
- ◆ Jamstvo vrijedi uz predočenje originalnog računa prodavača te pravilno ispunjenog jamstvenog lista ovjerenog pečatom prodavača.
- ◆ Troškove prijevoza odnosno prijenosa proizvoda koji nastaju pri popravku odnosno njegovoj zamjeni u garantnom roku snosi nositelj jamstva. Bez obzira na način dostave ovlaštenom servisu, kupac je obavezan podignuti proizvod po izvršenom servisnom popravku i isto potvrditi svojim potpisom.
- ◆ Nepravilnosti koje su nastale nestručnim rukovanjem, rukovanjem suprotnim navedenim u uputama ili mehaničkim oštećenjem isključene su iz jamstva.
- ◆ Proizvod ne smije biti prethodno otvaran ili popravljan od strane neovlaštenih osoba.
- ◆ Ako popravak traje duže od 14 dana, jamstveni rok se produžuje za trajanje servisa.

RADOVI I DIJELOVI OBUHVAĆENI JAMSTVOM

- ◆ Kvarovi nastali greškom prilikom tvorničkog sklapanja i pakiranja
- ◆ Puknuća lomovi dijelova strojeva i alata prouzročeni nekvalitetnim materijalom tj. tvorničkom greškom
- ◆ Indirektni kvarovi uzrokovani točkom 2
- ◆ Kvarovi nastali odmah po puštanju stroja/uređaja u rad

RADOVI I DIJELOVI KOJI NISU PREDMET JAMSTVA

1. Oštećena i kvarovi nastali:
 - ◆ Prilikom nepravilnog sastavljanja uređaja od strane kupca
 - ◆ Nepravilnim rukovanjem i nenamjenskim korištenjem
 - ◆ Korištenjem neadekvatnih goriva, maziva, napona, opterećenja
 - ◆ Servisiranjem ili rastavljanjem uređaja od strane neovlaštenih osoba
2. Dijelovi koji spadaju u potrošni materijal:
 - ◆ Kvarovi nastali nedovoljnim održavanjem ili servisiranjem
 - ◆ Kvarovi nastali radi preopterećivanja ili pregrijavanja uređaja ili njihovih sastavnih dijelova

TIP PROIZVODA:	
Prodajno mjesto:	Pečat:
Datum prodaje:	Potpis:

Ovlašteni Serviseri:

ALATI MAŠIĆ

Županijska 38, 31000 OSIJEK
T: 00 385 (0) 31 200 888
M: 00 385 (0) 98 506 174

ALATI MILIĆ D.O.O.

Mirka Viriusa 2, 10090 ZAGREB
T: 00 385 (0)1 3734 791
T: 00 385 (0)9 137 33 000
F: 00 385 (0)1 3906 790
info@alatomilic.hr
http://www.alatomilic.hr/

ELEKTROMEHANIKA TERLEVIĆ d.o.o.

Ročka 39, 52440 POREČ
T: 00 385 (0) 52 438 297
F: 00 385 (0) 52 438 297
elektroterlevic@inet.hr
http://elektromehanika-terlevic.hr/index.html

GEMMA SERVIS

Andrije peruča 38, 51000 Rijeka
T: +38551217118
M: 098211784
F: +38551217118
gemma-servis@ri.t-com.hr
http://gemmaservis.fullbusiness.com

GROM d.o.o

Hrvatskih vladara 33, 22 243 MURTER
T: 00 385 95 909 6164
gromelectro@gmail.com

MEĐIMURKA BS SERVIS

Kalnička 6, 40000 ČAKOVEC
T: 00 385 (0) 40 384 660
M: 00 385 (0) 40 500 634
servis@medjimurka-bs.hr
http://profi-al.hr/zagreb-hrvatska/

PAVLOV ALATI

Cesta Dr. F. Tuđmana 273, 21213 KAŠTEL GOMILICA
T: 00 385 (0) 21 220 022
M: 00 385 (0) 21 221 122
F: 00 385 (0) 21 220 022
servis-pavlov@st.t-com.hr

PROFI – AL OBRT

Mikulinci 4a, 10010 ZAGREB
T: 00 385 (0)1 66 22 820
T: 00 385 (0)98 718 108
F: 00 385 (0) 1 66 22 823
info@profi-al.hr
http://profi-al.hr/zagreb-hrvatska/

TITAN d.o.o.

Bogoslava Šuleka 19, 47000 KARLOVAC
T: 00 385 (0) 47 63 63 11
F: 00 385 (0) 47 63 63 10
info@titan.com.hr
http://www.titan.com.hr/

VERMA d.o.o.

Pere Devčića 23, 10290 ZAPREŠIĆ
T: +385 1 3357 496
servis@verma.hr / verma@verma.hr
www.verma.hr

RUČNI DUVAČ SFMCBLB76

Čestitamo!

Izabrali ste STANLEY FATMAX alat. Dugogodišnje iskustvo, razvoj proizvoda i inovacije učinile su da STANLEY FATMAX postane jedan od najpouzdanijih partnera korisnicima profesionalnih ručnih električnih alata.

Tehnički podaci

Baterije i punjači se prodaju zasebno (SFMCBLB76)

SFMCBLB76		
Napon	V_{DC}	54
U.K. i Irska	V_{DC}	54
Tip		1
Izlazna snaga	W	1000
Protok	CFM	550
Brzina vazduha	Km/Hr	177
Težina (bez baterije)	kg	2,8
Vrednosti za buku i vibracije (vektorska suma u tri pravca) prema EN50636-2-100:		
L_{PA} (emisija nivoa zvučnog pritiska)	dB(A)	89,0
L_{WA} (nivo zvučne snage)	dB(A)	101,5
K (odstupanja za zadati nivo buke)	dB(A)	1,0
Emisiona vrednost vibracija $a_h =$ m/s^2 <2,5		
Odstupanje K = m/s^2 1,5		

Emisioni nivo vibracija naveden u ovoj informaciji izmeren je prema standardizovanom postupku iz EN50636 i može se koristiti za upoređivanje alata. Može se koristiti za preliminarnu procenu izloženosti.



UPOZORENJE: Deklarisani emisioni nivo vibracija važi za glavne primene alata. Međutim, ako se alat koristi za druge primene, sa drugim priborima ili ako je loše održavan, emisiona vrednost vibracija se može razlikovati. To može značajno povećati nivo izlaganja u ukupnom periodu rada.

Procena nivoa izloženosti vibracijama takođe treba da uzme u obzir vreme kada je alat isključen i kada radi u praznom hodu.

To može značajno smanjiti nivo izlaganja u ukupnom periodu rada.

Identifikujte dopunske bezbednosne mere za zaštitu rukovaoca od efekata vibracija kao što su: održavanje alata i pribora, održavanje ruku toplim, organizacija radnih uzoraka.

Baterija kat. #	Izlazni napon	Ah	Punjač SFMCB6012
SFMCB6025	54	2,5	X
SFMCB605	54	5	X
SFMCB6075	54	7,5	X

EZ izjava o uskladenosti

Direktiva za mašine



Ručni duvač

SFMCBLB76

STANLEY FATMAX izjavljuje da su proizvodi opisani u delu **Tehnički podaci** usklađeni sa:

2006/42/EC, EN60335-1:2012+A11:2014; EN50636-2-100:2014. 2000/14/EC Annex V DEKRA Certification B.V., Meander 1051 / P.O. Poštanski broj 5185 6825 MJ ARNHEM / 6802 ED

ARNHEM, Holandija

ID br. ovlašćenog tela: 0344

L_{PA} (nivo izmerenog zvučnog pritiska) 89,0 dB(A);
odstupanje (K) = 1,0 dB (A)

L_{WA} (garantovana zvučna snaga) 103 dB(A)

Ovi proizvodi su takođe usklađeni sa direktivom 2014/30/EU i 2011/65/EU. Za više informacija kontaktirajte STANLEY FATMAX sledećoj adresi ili ih potražite na poledini uputstva za upotrebu.

Dolepotpisani je odgovoran za pripremu tehničke dokumentacije i daje ovu izjavu za račun kompanije STANLEY FATMAX.

A. P. Smith

Tehnički direktor

STANLEY FATMAX Europe, Egide Walschaertsstraat 14-18,
2800 Mechelen, Belgija

10.11.2019



UPOZORENJE: Radi smanjenja opasnosti od povreda, pročitajte uputstvo za upotrebu.

Definicije: Bezbednosne smernice

Dole navedene definicije opisuju nivo ozbiljnosti za svaku signalnu reč. Molimo da pročitate uputstvo i vodite računa o tim simbolima.



OPASNOST: Ukazuje na neposredno opasnu situaciju koja će, ako se ne izbegne, izazvati **smrt ili ozbiljnu povredu**.



UPOZORENJE: Ukazuje na potencijalno opasnu situaciju koja bi, ako se ne izbegne, **može** izazvati **smrt ili ozbiljnu povredu**.



OPREZ: Ukazuje na potencijalno opasnu situaciju koja može, ako se ne izbegne, izazvati **manju ili umerenu povredu**.

NAPOMENA: Ukazuje na praksu koja nije povezana sa telesnim povredama koja, ako se ne izbegne, može dovesti do materijalne štete.



Označava opasnost od električnog udara.



Označava opasnost od požara.

OPŠTA SIGURNOSNA UPOZORENJA ZA UREĐAJ



UPOZORENJE: Pri korišćenju uređaja sa mrežnim napajanjem/baterijom neophodno je pridržavati se osnovnih sigurnosnih mera predostrožnosti, uključujući i one navedene u nastavku, kako bi se smanjila opasnost od požara, električnog udara, telesnih povreda i materijalnih šteta.

- Pročitajte celo ovo uputstvo pre upotrebe uređaja, upoznajte se sa kontrolama i pravilnom upotrebom uređaja.
- Namena je opisana u ovom uputstvu za upotrebu. Upotreba bilo kakvih dodatnih pribora ili priključaka ili vršenje bilo koje druge operacije sa ovim aparatom koja nije preporučena u ovom uputstvu za upotrebu može izazvati opasnost od fizičkih povreda.

Termin "uređaj" u svim dole navedenim upozorenjima odnosi se na uređaje sa mrežnim napajanjem (sa kablom) ili uređaje sa baterijskim napajanjem (bežični).

SAČUVAJTE SVA UPOZORENJA I UPUTSTVA ZA BUDUĆE POTREBE.

Korišćenje vašeg aparata

- Uvek budite pažljivi kada koristite ovaj uređaj.
- Radno područje treba uvek da bude čisto i dobro osvetljeno. Zakrčeni ili mračni prostori prizivaju nezgode.
- Aparat koristite samo po dnevnom svetlu ili sa dobrom veštačkom rasvetom.
- Ne uključujte uređaj u eksplozivnim atmosferama, na primer u prisustvu zapaljivih tečnosti, gasova ili prašine.

- Nikada nemojte dozvoliti deci ili osobama koji nisu upoznati sa uputstvima da koriste uređaj, lokalni propisi mogu ograničiti starost operatera.
- Ne dozvoljavajte da deca ili životinje prilaze radnom području ili dodiruju uređaj ili kabl za napajanje.
- Držite decu, posmatrače i životinje udaljeno tokom rada sa uređajem. Zbog ometanja možete izgubiti kontrolu.
- Ovaj uređaj se ne sme koristiti kao igračka.
- Ne uranjajte aparat u vodu.
- Ne otvarajte kućište. Unutra se ne nalaze delovi koji se mogu servisirati.

Lična bezbednost

- Budite pažljivi, gledajte šta radite i savesno radite sa uređajem. Nemojte da koristite uređaj ako ste umorni ili pod dejstvom lekova, alkohola ili droga. Trenutak nepažnje pri radu sa uređajem može dovesti do ozbiljnih telesnih povreda.
- Gde neophodno, koristite ličnu zaštitnu opremu. Zaštitna oprema, kao što su zaštita za oči, maska za prašinu, zaštitna obuća sa donom koji se ne kliza, kaciga ili zaštita za sluh, koja se koristi pod odgovarajućim uslovima, smanjiće telesne povrede.
- Sprečite nenamerno pokretanje. Pobrinite se da prekidač bude isključen pre povezivanja električnog napajanja i/ili baterije, uzimanja uređaja ili nošenja uređaja. Nošenje uređaja sa prstom na prekidaču ili uređaja sa prekidačem koji su priključeni na napajanje izaziva nezgode.
- Ne posežite van domašaja. Održavajte stabilan položaj i ravnotežu u svakom trenutku. Time se obezbeđuje bolja kontrola nad uređajem u neočekivanim situacijama.
- Nosite odgovarajuću odeću. Ne nosite široku odeću ili nakit. Kosu, odeću i rukavice udaljite od pokretnih delova. Široka odeća, nakit ili duga kosa mogu da se uhvate u pokretne delove.

Korišćenje i održavanje uređaja

- Pre upotrebe proverite da li je aparat oštećen i da li ima neispravne delove. Proverite da li su delovi polomljeni, da li su oštećeni prekidači, kao i bilo koje drugo stanje koje može uticati na rad ovog aparata.
- Ne koristite uređaj ako prekidač ne može da se uključi i isključi. Svaki uređaj koji se ne može kontrolisati putem prekidača je opasan i mora se popraviti.
- Izvucite utikač iz izvora napajanja i/ili izvadite bateriju iz uređaja pre vršenja bilo kakvih podešavanja, zamene pribora ili odlaganja uređaja. Takve preventivne bezbednosne mere smanjuju opasnost od slučajnog pokretanja uređaja.
- Gde primenljivo, rezne alate održavajte tako da budu oštri i čisti. Pravilno održavani rezni alati sa oštrim reznim ivicama ređe se blokiraju i lakše se kontrolišu.

- Ne koristite aparat ako je neki deo oštećen ili neispravan.
- Bilo koje oštećene ili neispravne delove treba da popravi ili zameni ovlašćeni serviser.
- Nikad ne pokušavajte da uklonite ili zamenite bilo koji deo osim onog koji je naveden u ovom uputstvu.

Električna bezbednost

- Utikači aparata moraju da odgovaraju utičnici. Nikada i ni na bilo koji način nemojte modifikovati utikač. Ne koristite nikakve utične adaptere sa uzemljenim uređajima. Nemodifikovani utikači i odgovarajuće utičnice smanjuće opasnost od električnog udara.
- Ne izlažite uređaje kiši ili vlažnim uslovima. Voda koja prodre u uređaju povećava opasnost od električnog udara.
- Ne rukujte nepravilno kablom. Nemojte nikad koristiti kabl za nošenje, vučenje ili izvlačenje utikača uređaja. Kabl udaljite od izvora toplote, ulja, oštrih ivica ili pokretnih delova. Oštećeni ili zapleteni kabl povećava rizik od strujnog udara.
- Pri upotrebi uređaja na otvorenom prostoru koristite produžni kabl koji je podesan za upotrebu na otvorenom prostoru. Upotreba produžnog kabla koji je pogodan za upotrebu na otvorenom smanjuje rizik od strujnog udara.
- Ukoliko se ne može izbegnuti upotreba uređaja na vlažnom mestu, koristite napajanje sa FID zaštitnom sklopkom za zaštitu od struje u slučaju kvara. Upotreba FID sklopke umanjuje opasnost od električnog udara.

Nakon upotrebe

- Kada se ne koristi, uređaj treba čuvati na suvom mestu sa dobrom ventilacijom koje je van domašaja dece.
- Deca ne treba da imaju pristup odloženim aparatima.
- Kada se aparat skladišti ili transportuje u vozilu, treba ga osigurati tako da se spreči kretanje usled iznenadnih promena brzine ili smeru.

Upotreba i održavanje električnih alata

- Punjenje vršite samo punjačem koji je specifikovao proizvođač.
Punjač koji je podesan za jedan tip punjive baterije može izazvati opasnost od požara ako se koristi sa nekom drugom punjivom baterijom.
- Električne alate koristite samo sa punjivim baterijama koje su dizajnirane specijalno za njih. Upotreba bilo koje druge punjive baterije može izazvati opasnost od povreda ili požara.
- Ako se punjiva baterija ne koristi, čuvajte je dalje od metalnih predmeta kao što su spajalice za papir, novčići, ključevi, ekseri, zavrtnjevi ili drugi sitni metalni predmeti koji mogu da naprave spoj između kontakata. Kratko spajanje baterijskih kontakata može izazvati opekotine ili požar.
- Pod neodgovarajućim uslovima može doći do curenja tečnosti iz baterije; izbegavajte kontakt. Ako slučajno dođe do kontakta, isperite mesto kontakta vodom. Ako

tečnost dođe u dodir s očima, potražite i medicinsku pomoć. Tečnost koja iscuri iz baterije može izazvati iritaciju kože ili opekotine.

Servis

- Postarajte se da vaš uređaj servisiraju kvalifikovani servisni tehničari koji će koristiti samo originalne rezervne delove. Time se osigurava bezbednost uređaja.

Dodatna sigurnosna uputstva za duvače

Namena je opisana u ovom uputstvu za upotrebu. Upotreba bilo kakvih dodatnih pribora ili priključaka ili vršenje bilo koje druge radnje ovim uređajem koja nije preporučena u ovom uputstvu za upotrebu može izazvati opasnost od fizičkih povreda i/ili materijalne štete.

- Nosite uvek radnu obuću i duge pantalone, da biste zaštitili svoja stopala i noge tokom rada sa uređajem.
- Uvek isključite svoj proizvod, sačekajte da se ventilator zaustavi i iskopčajte utikač iz utičnice kada:
 - Napojni kabl se ošteti ili upetljao.
 - Ostavljate svoj proizvod bez nadzora.
 - Proveravate, podešavate, čistite ili radite na svom proizvodu.
 - Uređaj počne nenormalno da vibrira.
- Prilikom rada nemojte postavljati usis ili izdub duvača blizu oči ili uši. Nikada nemojte duvati otpatke prema posmatračima.
- Nemojte koristiti na kiši ili ostavljati uređaj napolju kada pada kiša.
- Nemojte prelaziti staze ili puteve sa šljunkom dok je vaš proizvod uključen u režimu duvanja. Hodajte, nikada nemojte trčati.
- Nemojte odlagati vaš uređaj na šljunak dok je uključen.
- Uvek pazite da čvrsto stojite, naročito na strminama. Ne posežite van domašaja i držite uvek ravnotežu.
- Ne stavljajte predmete u otvore uređaja. Nikada nemojte koristiti uređaj kada su blokirani otvori, držite udajeno kosu, malje, prašinu i sve što može da umanjí protok vazduha.



UPOZORENJE: Koristite uvek vaš proizvod na način koji je opisan u ovom priručniku. Vaš proizvod je konstruisan da ga koristite u uspravnom položaju i ako ga koristite na bilo koji drugi način, to može dovesti do povreda. Nikada nemojte koristiti vaš proizvod kada leži na strani ili obrnuto.

- Rukovaoc ili korisnik su odgovorni za nezgode ili opasnosti koje nastanu prema drugim ljudima ili njihovoj imovini.
- Nemojte nositi uređaj držeći ga za štitnik.
- Kabl za napajanje uvek sprovedite nazad, dalje od uređaja.



UPOZORENJE: Ako se kabl ošteti u toku korišćenja, odmah iskopčajte kabl iz napajanja. Ne dodirujte kabl pre nego što iskopčate napajanje.

- *Nemojte koristiti rastvarače ili tečnost za čišćenje da biste očistili svoj proizvod.*
Koristite tup strugač da biste uklonili travu i prljavštinu.
- *Rezervni ventilatori su na raspolaganju kod STANLEY FATMAX servisera. Koristite samo rezervne delove i dodatnu opremu koju je preporučio STANLEY FATMAX.*
- *Svi zavrtnji i navrtke moraju biti pritegnuti da biste osigurali bezbedne radne uslove uređaja.*

Bezbednost drugih osoba

Uređaj se sme koristiti samo sa isporučenom jedinicom za napajanje

- *Ovaj uređaj nije namenjen da ga koriste lica (uključujući i decu) sa ograničenim fizičkim, senzoričkim ili mentalnim sposobnostima, ili neobučene ili neiskusne osobe, osim ako su pod nadzorom ili su dobile uputstva u vezi sa upotrebom uređaja od osobe koja je zadužena za njihovu bezbednost.*
- *Decu treba nadzirati kako bi se osiguralo da se ne igraju sa uređajem.*

Preostale opasnosti

Pri radu sa ovim alatom mogu se javiti dodatni preostali rizici, koji možda nisu uvršteni u priloženim upozorenjima za bezbedan rad. Sledeći rizici mogu nastati zbog nenamenske upotrebe, produžene upotrebe itd.

I pored primene relevantnih bezbednosnih propisa i implementacije bezbednosnih uređaja, izvesne preostale opasnosti se ne mogu izbeći. To su:

- *Povrede izazvane dodirivanjem rotirajućih/pokretnih delova.*
- *Povrede izazvane pri promeni delova, noževa ili pribora.*
- *Povrede izazvane dugotrajnom upotrebom alata. Ako sa bilo kojim alatom radite duže vreme, pobrinite se da redovno pravite pauze.*
- *Slabljenje sluha.*
- *Opasnosti po zdravlje izazvani udisanjem prašine koja se stvara pri korišćenju alata (primer:-rad sa drvetom, naročito sa hrastom, bukvom i MDF-om.)*

Električna bezbednost

Električni motor je projektovan samo za jedan napon.

Uvek proverite da li napon elektro mreže odgovara naponu na identifikacionoj pločici uređaja. Takođe se postarajte da napon vašeg punjača odgovara naponu vaše elektro mreže.



Vaš STANLEY FATMAX punjač je dvostruko izolovan u skladu sa EN60335; zato nije potreban kabl za uzemljenje.

U slučaju da se kabl ošteti, mora se zameniti specijalnim kablom koji se može nabaviti preko STANLEY FATMAX servisne mreže.

Zamena utikača (samo Velika Britanija i Irska)

Ako treba namestiti novi mrežni utikač:

- *Bezbedno zbrinite stari utikač.*
- *Braon provodnik povežite na kontakt za fazu u novom utikaču.*
- *Povežite plavi provodnik na neutralni kontakt.*



UPOZORENJE: Ne treba povezivati kontakt za uzemljenje.

Pratite uputstva koja se isporučuju uz utikače dobrog kvaliteta. Preporučeni osigurač: 3 A.

Korišćenje produžnog kabl

Produžni kabl ne treba koristiti osim ako to nije nužno. Koristite odobreni produžni kabl koji je pogodan za ulazni priključak vašeg punjača (pogledajte **Tehnički podaci**). Minimalni poprečni presek provodnika je 1 mm²; maksimalna dužina je 30 m.

Ako koristite kablovski kotur, uvek potpuno odmotajte kabl.

SAČUVAJTE OVA UPUTSTVA

Punjači

STANLEY FATMAX punjači ne zahtevaju podešavanje i dizajnirani su za što jednostavniju upotrebu.

Važna sigurnosna uputstva za sve punjače baterija

SAČUVAJTE OVA UPUTSTVA: Ovaj priručnik koristi važna sigurnosna uputstva i uputstva za rad kompatibilnih punjača baterija (vidi u Tehnički podaci).

- *Pre upotrebe ovog punjača pročitajte sva uputstva i oznake upozorenja koje se nalaze na punjaču, bateriji i proizvodu koji koristite bateriji.*



UPOZORENJE: Opasnost od električnog udara. Ne dozvolite da bilo kakva tečnost prodre u punjač. Može doći do električnog udara.



UPOZORENJE: Preporučujemo upotrebu FID sklopke sa nominalnom strujom od 30mA ili niže.



OPREZ: Opasnost od opekotina. Radi smanjenja opasnosti od povreda, punite STANLEY FATMAX punjive baterije.

Drugi tipovi baterija mogu eksplodirati izazivajući fizičke povrede i oštećenja.





OPREZ: Decu treba nadzirati kako bi se osiguralo da se ne igraju sa aparatom.

NAPOMENA: Pod izvesnim okolnostima, kada je punjač priključen u struju, izloženi kontakti za punjenje u punjaču mogu se kratko spojiti stranim materijalom. Strani materijali koji su provodljivi, kao što su čelična vuna, aluminijumska folija ili nagomilavanje metalnih opiljaka, ali ne samo oni, moraju se držati dalje od šupljina na punjaču. Punjač treba uvek iskopčati od izvora napajanja kada se u njemu ne nalazi punjiva baterija. Iskopčajte punjač sa napajanja pre čišćenja

- **NE pokušavajte da punitre bateriju sa drugim punjačima osim onih koji su opisani u ovom uputstvu.** Punjač i baterija su posebno dizajnirani za zajednički rad.
- **Ovi punjači nisu namenjeni za druge svrhe već samo za punjenje STANLEY FATMAX baterija.** Svaka druga primena može izazvati opasnosti od požara i električnog udara.
- **Ne izlažite punjač kiši ili snegu.**
- **Da biste punjač isključili iz struje, uvek vucite utikač a ne kabl.** To će smanjiti opasnost od oštećenja električnog utikača i kabla.
- **Pobrinite se da kabl bude položen tako da se isključi mogućnost njegovog slučajnog povlačenja, gaženja ili oštećivanja i naprezanja na druge načine.**
- **Ne koristite produžni kabl osim ako to nije neophodno.** Upotreba neprikladnog produžnog kabla može izazvati opasnosti od požara i električnog udara.
- **Ne stavljajte nikakve predmete na punjač i ne postavljajte punjač na mekanu površinu jer to može blokirati ventilacione otvore i dovesti do prekomernog unutrašnjeg zagrevanja.** Punjač udaljite od izvora toplote. Punjač se ventilira kroz otvore na vrhu i dnu kućišta.
- **Ne uključujte punjač sa oštećenim kablom ili utikačem**— odmah se pobrinite za zamenu.
- **Ne uključujte punjač ako je bio izložen udarcu, ako je pao ili je oštećen na drugi način.** Odnosite ga u ovlašćeni servisni centar.
- **Ne rastavljajte punjač; odnesite ga u ovlašćeni servisni centar ako je potrebno servisiranje ili popravka.** Ako se nepravilno rastavi, može izazvati opasnosti od požara i električnog udara.
- U slučaju da je kabl za napajanje oštećen neophodno je da ga zameni proizvođač, njegov servisier ili slično kvalifikovano lice kako bi se sprečila bilo kakva opasnost.
- **Isključite punjač iz struje pre radova na čišćenju.** Time će se smanjiti opasnost od električnog udara. Uklanjanje baterije neće smanjiti taj rizik.
- **NIKAD ne pokušavajte da povežete dva punjača.**
- **Punjač je dizajniran za rad na standardnom naponu u domaćinstvu od 230V. Ne pokušavajte da koristite drugi napon.** To se ne odnosi na automobilski punjač.

Punjenje baterije (sl. B)









1. Punjač priključite na odgovarajuću utičnicu pre stavljanja punjive baterije.
2. Umetnite bateriju  u punjač tako što ćete osigurati da je baterija kompletno umetnuta u punjaču. Crvena lampica (punjenje) će neprekidno treptati signalizirajući da je proces punjenja počeo.
3. Završetak punjenja se signalizira kontinualnim svetlom crvene lampice (ON). Punjiva baterija je tada potpuno

napunjena i može se koristiti ili ostaviti u punjaču. Za skidanje baterije iz punjača, pritisnite dugme za oslobađanje baterije  na bateriji.

NAPOMENA: Pre prve upotrebe dopunite kompletno bateriju, da biste osigurali maksimalne performanse i životni vek trajanja litijum-jonskih baterija.

Rukovanje punjačem

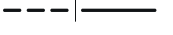
Na indikatorima ispod su navedeni statusi punjenja baterije.

Indikator punjenja	
 Punjenje	 
 Potpuno napunjena	 
 Odlaganje zbog vruće/hladne baterije*	 

* Crvena lampica nastavlja sa treperenjem, ali žuta indikatorna lampica nastavlja da svetli tokom ove operacije. Čim baterija dostigne prikladnu temperaturu, žuta lampica se isključuje i punjač se vraća opet u postupak punjenja.

Kompatibilni punjači neće puniti neispravne baterije.

Ovaj punjač označava bateriju s kvarom tako što se neće uključiti ili prikazivanjem problema s baterijom ili treptanjem punjača.

NAPOMENA: To takođe može značiti da je problem u punjaču.

Ukoliko punjač označava problem, onda odnesite punjač i bateriju kod ovlašćenog servisera radi ispitivanja.

Kašnjenje zbog vruće/hladne baterije

Ako punjač detektuje da je punjiva baterija previše vruća ili previše hladna, on automatski pokreće kašnjenje zbog vruće/hladne baterije i odlaže punjenje dok baterija ne postigne odgovarajuću temperaturu. Punjač se tada automatski prebacuje u režim punjenja baterije. Ova funkcija obezbeđuje maksimalni vek trajanja baterije.

Hladna baterija se puni sporije u odnosu na toplu bateriju. Baterija se puni sporije kroz ceo ciklus punjenja i neće dostići maksimalni kapacitet čak i ako se baterija zagreje.

Montaža na zidu

Ovi punjači su konstruisani za montažu na zidu ili za uspravno stajanje na stolu ili radnoj površini. Ako se montaža vrši na zidu, onda locirajte punjač u blizini električne utičnice i udaljeno od čoškova ili drugih prepreka koje bi mogle da sprečavaju protok vazduha. Koristite poledinu punjača kao šablon za lociranje montažnih zavrtnjeva na zidu. Montirajte punjač bezbedno pomoću zavrtnjeva (kupljeni zasebno) koji su najmanje 25,4 mm dugi sa prečnikom glave zavrtnja od 7–9 mm, uvrtni u drvo na optimalnu dubinu tako da ostavljaju 5,5 mm od zavrtnja izloženim. Poravnajte proreze na poledini punjača sa zavrtnjima i gurnite ih do kraja u proreze.

Opšta uputstva za čišćenje



UPOZORENJE: Opasnost od električnog udara. Isključite punjač iz struje (iz mrežne utičnice) pre radova na čišćenju. Nečistoće i masnoće mogu se odstraniti sa spoljašnje strane punjača koristeći krpu ili mekanu nemetalnu četku. Ne koristite vodu ili neke druge tečnosti za čišćenje. Nikad nemojte dozvoliti da voda prodre u alat; nikad ne uranjajte bilo koji deo alata u tečnost.

Punjive baterije

Važna sigurnosna uputstva za sve baterije

Pri naručivanju rezervne punjive baterije obavezno navedite kataloški broj i napon.

Isporučena punjiva baterija nije kompletno napunjena. Pre upotrebe punjive baterije i punjača pažljivo pročitajte uputstva koja su data u nastavku. Zatim sledite navedenu proceduru punjenja.

PROČITAJTE SVA UPUTSTVA

- **Ne punite i ne koristite bateriju u eksplozivnim atmosferama, na primer u prisustvu zapaljivih tečnosti, gasova ili prašine.** Prilikom stavljanja ili vađenja baterije iz punjača može doći do paljenja prašine ili pare.
- **Punjivu bateriju nikad ne stavljajte silom u punjač. Ne modifikujte punjivu bateriju da bi mogla da se postavi u nekompatibilni punjač jer baterija može da pukne i dovede do ozbiljnih telesnih povreda.**
- *Punjive baterije punite samo u STANLEY FATMAX punjačima.*
- **NE prskajte i ne uranjajte u vodu ili druge tečnosti.**
- **Alat i punjivu bateriju ne čuvajte i ne koristite na mestima na kojima temperatura može da poraste do ili premaši 40 °C (104 °F) (npr. šupe ili limene zgrade tokom leta).**
- **Ne spaljujte punjive baterije čak i ako su ozbiljno oštećene ili ako su potpuno istrošene.** Baterija će eksplodirati u vatri. Toksična isparenja i materijali se stvaraju pri sagorevanju litijum-jonskih punjivih baterija.
- **Ako sadržaj baterije dođe u dodir sa kožom, pogodeno područje odmah isperite blagim sapunom i vodom.** Ako tečnost iz baterije dopre u oči, vodom ispirajte otvoreno oko 15 minuta ili dok iritacija ne prestane. Ako je potrebna medicinska nega: elektrolit baterije predstavlja mešavinu tečnosti organskih karbonata i litijumovih soli.
- **Sadržaji otvorenih baterijskih ćelija mogu izazvati iritaciju respiratornih organa.** Obezbedite svež vazduh. Ako simptomi i dalje postoje, potražite medicinsku pomoć.



UPOZORENJE: Opasnost od opekotina. Tečnost baterije se može zapaliti ako se izloži varnicama ili plamenu.



UPOZORENJE: Nikad ne pokušavajte da otvorite punjivu bateriju. Ako je kućište punjive baterije napuklo ili oštećeno, ne stavljajte je u punjač. Ne gnječite, ne bacajte i ne oštećujte punjivu bateriju. Ne koristite punjivu bateriju ili punjač ako su bili izloženi udarcu, ako su pali, prevrnuli se ili oštećeni na drugi način (npr. probušeni ekserom, udareni čekićem, nagaženi). Može doći do električnog udara. Oštećene punjive baterije treba vratiti u servisni centar radi recikliranja.



UPOZORENJE: Opasnost od požara. Nemojte skladištiti ili nositi baterije tako da metalni predmeti mogu doći u kontakt sa izloženim terminalima baterije. Na primer, ne postavljajte baterije u kecelje, džepove, kutije alata, kutije sa opremom proizvoda, fiokke, itd. gde postoje ekseri, zavrtnji, ključevi itd.



OPREZ: Ako se ne koristi, alat stavite na stranu na stabilnu površinu gde neće izazvati saplitanje odnosno gde ne postoji opasnost od pada. Neki alati sa velikim punjivim baterijama mogu stajati uspravno na punjivu bateriju, ali se mogu lako prevrnuti.

Transport



UPOZORENJE: Opasnost od požara. Transport baterija može prouzrokovati požar ako terminali baterije nenamerno dođu u dodir sa sprovodnim materijalima. Prilikom transporta baterija uverite se da su terminali baterije zaštićeni i dobro izolovani od materijala koji može doći u dodir sa njim i prouzrokovati kratak spoj.

STANLEY FATMAX baterije su uskladene sa svim primenljivim propisima transporta kao što je propisano prema industriji i zakonskim standardima, u što spadaju UN preporuke o transportu opasnih dobara, Propisi za opasna dobra Internacionalnog udruženja vazdušnog transporta (IATA), Internacionalni pomorski propisi za opasna dobra (IMDG) i Evropski sporazum u vezi međunarodnog transporta opasnih dobara putevima (ADR).

Litijum-jonske ćelije i baterija su testirane u skladu sa poglavljem 38.3 iz uputstva za testiranje i kriterijumi UN preporuka za transport opasnih dobara.

U većini slučajeva, STANLEY FATMAX baterija biće prihvaćena zbog klasifikacije kao kompletno regulisan opasan materijal klase 9. U načelu, samo isporuke koje sadrže litijum-jonske baterije sa energetsom klasifikacijom većom od 100 vati na čas (Wh) zahtevaju da budu isporučene kao kompletno regulisana klasa 9. Sve litijum jonske baterije imaju vrednost vat časova označenu na pakovanju. Pored toga, zbog kompleksnosti propisa, STANLEY FATMAX preporučuje vazдушnu isporuku samih litijum-jonskih baterija bez obzira na vat časove. Isporuke alata sa baterijama (kombinovani setovi) se mogu vazdušno transportovati ukoliko vat čas baterije nije veći od 100 Wh.

Bez obzira da li je transport razmotren kao prihvaćen ili kompletno regulisan, na prevozniku je da bude upoznat sa najnovijim propisima za pakovanje, etiketiranje/označavanje i zahteve za dokumentaciju.

Informacije u ovom poglavlju ovog uputstva su obezbeđene iskreno i smatraju se kao precizne u vreme kreiranja ovog dokumenta. Međutim, ne daje se nikakva garancija, bilo eksplicitno ili podrazumevano. Kupac ima odgovornost da osigura svoje delatnosti u skladu sa primenjivim propisima.

Preporuke za skladištenje

1. Najbolje mesto za skladištenje je suvo i hladno mesto zaštićeno od direktne sunčeve svetlosti i preterane toplote ili hladnoće. Za optimalne performanse i vek trajanja baterije, punjive baterije čuvajte na sobnoj temperaturi kada se ne koriste.
2. Za dugoročno skladištenje preporučuje se skladištenje kompletno napunjene baterije na hladnom, suvom mestu izvan punjača radi optimalnih rezultata.

NAPOMENA: Ne smete skladištiti bateriju koja je potpuno ispražnjena. Neophodno je napuniti bateriju pre upotrebe.

Oznake na punjaču i punjivoj bateriji

Pored piktograma koji su korišćeni u ovom priručniku, nalepnice na punjaču i punjivoj bateriji mogu pokazivati sledeće piktograme:



Pre upotrebe pročitajte uputstvo za upotrebu.



Vidi **Tehnički podaci** za vreme punjenja.



Ne dodirujte predmetima koji su elektroprovodni.



Ne punite oštećene baterije.



Ne izlažite vodi.



Neispravne kablove odmah zamenite.



Punite samo između 4 °C i 40 °C.



Samo za upotrebu u zatvorenom prostoru.



Punjive baterije zbrinite na ekološki način.

LI-ION



Punite STANLEY FATMAX baterije samo sa STANLEY FATMAX punjačima.

Punjenje baterija koje nisu STANLEY FATMAX baterije sa STANLEY FATMAX punjačima može dovesti do njihovog eksploziranja i ostalih opasnih situacija.



Ne sagorevajte punjive baterije.

Tip baterije

SFMCBLB76 radi na punjive baterije od 54 volti.

Sledeće baterije se mogu koristiti: SFMCB6025, SFMCB605, SFMCB6075 Pogledajte Tehnički podaci za više informacija.

Sadržaj pakovanja

Ovo pakovanje sadrži:

1 Kućište motora duvača

1 Cev duvača

1 Uputstvo za upotrebu

- *Proverite da li postoje transportna oštećenja na alatu, njegovim delovima ili priboru.*

- *Pre rada sa ovim alatom treba pažljivo pročitati i razumeti ovo uputstvo.*

Oznake na alatu

Na alatu se nalaze sledeći piktogrami:



Pre upotrebe pročitajte uputstvo za upotrebu.



Nosite zaštitu za sluh.



Nosite zaštitu za oči.



Ne izlažite alat kiši ili visokoj vlažnosti i ne ostavljajte ga vani kada pada kiša.



Isključite alat. Pre obavljanja bilo kakvih radova na održavanju alata uklonite bateriju iz alata.



Držite osobe i životinje najmanje 6 m udaljeno od radnog područja.



Udaljite posmatrača.





Direktiva 2000/14/EC garantovana zvučna snaga.

Pozicija datumske šifre (sl. A)

Datumska šifra 9, koja sadrži i godinu proizvodnje, odštampana je na kućištu.

Primer:

2019 XX XX
Godina proizvodnje

Opis (sl. A)



UPOZORENJE: Nikad ne modifikujte električni alat ili njegove delove.
Može doći do oštećenja ili telesne povrede.

- 1 Okidač sa regulatorom brzine
- 2 Ručica tempomata
- 3 Ručica
- 4 Baterija
- 5 Dugme za oslobađanje baterije
- 6 Gornja cev
- 7 Donja cev

Namena

Vaš duvač je dizajniran za profesionalne aplikacije duvanja.

NE koristite u uslovima vlage ili u prisustvu zapaljivih tečnosti ili gasova.

NE dozvoljavajte deci da se približavaju alatu.

Nadzor je obavezan ako sa ovim alatom radi neiskusno lice.

- **Mala deca i nemoćni.** Ovaj uređaj nije predviđen za korišćenje od strane male dece ili nemoćnih lica bez nadzora.
- Ovaj proizvod nije namenjen da ga koriste lica (uključujući i decu) sa ograničenim fizičkim, senzoričkim ili mentalnim sposobnostima, ili neobučene ili neiskusne osobe, osim ako su pod nadzorom ili su dobile uputstva o upotrebi uređaja od osobe koja je zadužena za njihovu bezbednost. Deca se uvek moraju nadzirati kako ne bi ostala sama sa proizvodom.

MONTAŽA I PODEŠAVANJA



UPOZORENJE: Radi smanjenja opasnosti od povreda, isključite uređaj i odspojite punjivu bateriju pre bilo kakvih podešavanja ili uklanjanja/postavljanja priključaka ili pribora. Slučajno pokretanje može dovesti do povrede.



UPOZORENJE: Koristite samo STANLEY FATMAX punjive baterije i punjače.

Stavljanje i vađenje punjive baterije iz alata (sl. B)

NAPOMENA: Pobrinite se da je punjiva baterija 4 potpuno napunjena.

Da stavite punjivu bateriju u alat

1. Poravnajte bateriju 4 sa šinama unutar alata (sl. B).
2. Ugurajte bateriju u alatu dok se ne utvrdi čvrsto i osigurajte da ste čuli kako se završava u mestu.

Da izvadite punjivu bateriju iz alata

1. Pritisnite taster za oslobađanje 5 i jako povucite punjivu bateriju iz drške alata (sl. B).
2. Punjivu bateriju stavite u punjač onako kako je opisano u ovom priručniku u odeljku o punjaču.

Punjive baterije sa pokazivačem napona (sl. B)

STANLEY FATMAX punjive baterije imaju pokazivač napona koji se sastoji od tri LED sijalice, koje označavaju nivo preostalog napona u bateriji.

Pritisnite i držite pritisnutim taster pokazivača napona 8 za aktiviranje pokazivača napona. Uključuje se kombinacija triju LED lampica označavajući time nivo preostalog napona. Ako je nivo napona ispod upotrebljive granice, onda se pokazivač napona ne uključuje i potrebno je dopuniti bateriju.

NAPOMENA: Pokazivač napona je samo indikacija preostalog napona u punjivoj bateriji. On ne ukazuje na funkcionalnost alata i predmet je odstupanju zasnovano prema komponentama proizvoda, temperaturi i primeni krajnjeg korisnika.

Montaža (sl. C)



OPREZ: Uverite se da je prekidač za deblokiranje u završenom položaju da biste sprečili aktiviranje duvača i da je baterija uklonjena pre pričvršćivanja ili odvajanja sklopa cevi. Pre upotrebe sklop cevi mora da bude sklopljen na kućištu.

ZA SKLAPANJE CEVI DUVAČA

1. Poravnajte gornju cev 6 sa duvačem, a donju cev 7 sa gornjom cevi kao što je prikazano na slici C.
2. Čvrsto gurnite gornju cev na duvaču, sve dok se brava ne uklopi i dok se ne čuje zvučni klik.
3. Zatim čvrsto gurnite donju cev u gornju, sve dok se brava ne zabravi i dok se ne čuje zvučni klik.
4. Povucite cevi da biste bili sigurni da su bezbedno na mestu.

NAPOMENA: Za skidanje bilo koje cevi utaknite odvijać u otvor za otključavanje na bočnoj strani kućišta. Podignite unutra jezičak i izvucite cev vani.

RAD

Uputstvo za upotrebu



UPOZORENJE: Uvek vodite računa o bezbednosnim merama i primenljivim propisima.



UPOZORENJE: Radi smanjenja opasnosti od povreda, isključite uređaj i odspojite punjivu bateriju pre bilo kakvih podešavanja ili uklanjanja/postavljanja priključaka ili pribora. Slučajno pokretanje može dovesti do povrede.

Pravilan položaj ruke (sl. A, D)



UPOZORENJE: Radi smanjenja opasnosti od ozbiljnih telesnih povreda, primenjujte pravilan položaj ruke kao što je pokazano na slici.



UPOZORENJE: Radi smanjenja opasnosti od ozbiljnih telesnih povreda, **UVEK** sigurno držite alat i budite pripravnici za iznenadnu reakciju.

Držite ručicu  jednom rukom, kao na slici D.



Uključivanje (sl. A)



OPREZ: Nemojte usmeravati izduvni deo prema sebi ili prisutnim licima.



OPREZ: Uvek nosite zaštitne naočare. Nosite masku sa filterom ako je prašnjavo. Preporučuje se korišćenje rukavica, dugih pantalona i čvrste obuće. Držite dugu kosu i labavu odeću udaljeno od otvora i pokretnih delova.

1. Za uključivanje duvača pritisnite okidač sa regulatorom brzine .
2. Otpustite okidač za isključivanje duvača.
 - Da biste zaključali ventilator u uključenom stanju, povucite ručicu tempomata . Duvač radi većim brzinama kako se ručica dalje pomera. Ručica tempomata se takođe može povući unazad da bi se duvač pokrenuo bez potrebe da se prethodno pritisne okidač sa regulatorom brzine.
 - Da biste isključili duvač kada koristite ručicu za zaključavanje brzine, gurnite ručicu prema prednjoj strani duvača.
 - Držite duvač jednom rukom kao što je prikazano u slici D i pomerajte ga od jedne strane ka drugoj tako da se cev sklop nalazi nekoliko centimetara iznad površine. Polako koračajte napred i držite akumuliranu gomilu otpada ispred sebe.

ODRŽAVANJE

Vaš STANLEY FATMAX električni alat je dizajniran za rad u dužem vremenskom periodu sa minimalnim zahtevima u pogledu održavanja. Kontinuirani zadovoljavajući rad zavisi od pravilnog održavanja alata i redovnog čišćenja.



UPOZORENJE: Radi smanjenja opasnosti od povreda, isključite uređaj i odspojite punjivu bateriju pre bilo kakvih podešavanja ili uklanjanja/postavljanja priključaka ili pribora. Slučajno pokretanje može dovesti do povrede.

Punjač i punjiva baterija se ne mogu servisirati.



Podmazivanje

Vaš električni alat ne zahteva dodatno podmazivanje.



Čišćenje



UPOZORENJE: Suvim vazduhom izduvajte prašinu iz glavnog kućišta i iz ventilacionih otvora zavisno od sakupljanja prašine. Nosite odobrenu zaštitu za oči i odobrenu zaštitu od prašine pri obavljanju ovog postupka.



UPOZORENJE: Nikad ne koristite rastvarače ili druga agresivna hemijska sredstva za čišćenje nemetalnih delova alata. Te hemikalije mogu da oslabe materijale koji se koriste za nemetalne delove.

Koristite samo krpu koja je navlažena vodom i blagu sapunicu.

Nikad nemojte dozvoliti da voda proдре u alat; nikad ne uranjajte bilo koji deo alata u tečnost.

Opciona dodatna oprema i pribor



UPOZORENJE: S obzirom da dodatna oprema i pribor, osim onih koje nudi STANLEY FATMAX, nisu bili testirani sa ovim proizvodom, korišćenje takvih pribora i dodatne opreme sa ovim alatom bi moglo biti opasno.

Da bi se smanjila opasnost od povreda, sa ovim proizvodom treba koristiti samo pribor i dodatnu opremu koje je preporučio STANLEY FATMAX.

Za više informacija o prikladnim priborima obratite se vašem distributeru.

Zaštita životne sredine



Odvojeno sakupljanje. Proizvodi i baterije označene ovim simbolom ne smeju da budu odloženi sa otpadom iz domaćinstva.

Proizvodi i baterije sadrže materijale koji se mogu reciklirati, smanjujući time potražnju za sirovinama. Reciklirajte električne proizvode i baterije u skladu sa lokalnim propisima. Više informacija možete naći na www.2helpU.com.

Punjiva baterija

Ova dugotrajna punjiva baterija mora da se napuni ako ne proizvodi dovoljnu snagu pri obavljanju poslova koje ste ranije obavljali s lakoćom.

Na kraju njenog radnog veka treba je odložiti vodeći računa o našoj životnoj sredini:

- Potpuno ispraznite bateriju, a zatim je uklonite iz alata.
- Li-jonske ćelije se mogu reciklirati. Odnosite ih vašem distributeru ili u lokalnu stanicu za reciklažu. Sakupljene punjive baterije će biti pravilno reciklirane ili odložene.

Garancija

Garancija od 1 godine

Svi STANLEY FATMAX električni alati uključuju standardno garanciju od 1 godine. U slučaju da vaš električni alat postane neispravan zbog greške u materijalima ili izradi u periodu od 1 godine od datuma kupovine, STANLEY garantuje da će besplatno zameniti neispravne delove ili – zavisno od našeg nahodjenja – zameniti artikal besplatno.

Garancija od 3 godine

Registruje vaš STANLEY FATMAX električni alat u roku od 4 nedelja od kupovine i steknite pravo na dodatne 2 godine garancije.

Posle registracije vašeg električnog alata, a u slučaju vaš električni alat postane neispravan zbog greške u materijalima ili izradi, STANLEY garantuje da će besplatno zameniti neispravne delove ili - zavisno od našeg nahodjenja - zameniti artikal besplatno.

РАЧНА ДУВАЛКА SFMCBLB76

Ви честитаме!

Избравте алатка од STANLEY FATMAX. Годишните на искуство, темелниот развој на производи и иновативноста го прават STANLEY FATMAX еден од најдоверливите партнери на корисниците на професионални електрични алатки.

Технички податоци

Батериите и полначите се продаваат одвоено (SFMCBLB76)

SFMCBLB76		
Напон	V_{DC}	54
Обединето Кралство и Ирска	V_{DC}	54
Тип		1
Излезна моќност	W	1000
Стапка на проток	Кубна стапка на минута	550
Брзина на воздух	Km/Hr	177
Тежина (без батерискиот пакет)	kg	2,8

Вредност на бучава и вредност на вибрации (векторска сума по три оски) според EN50636-2-100:

L_{PA} (ниво на звучен притисок на емисија)	dB(A)	89,0
L_{WA} (ниво на звучна моќност)	dB(A)	101,5
K (отстапување за дадено ниво на звук)	dB(A)	1,0

Вредност на емисија на вибрации a_h =	m/s^2	<2,5
Отстапување K =	m/s^2	1,5

Нивото на емисија на вибрации дадено во оваа табела е измерено во склад со стандардизираниот тест даден во EN50636 и може да се употребува за споредување на една алатка со друга. Може да се употребува за прелиминарна проценка на изложеност на вибрации.



ПРЕДУПРЕДУВАЊЕ: Декларираното ниво на емисија на вибрации е за главните режими на работа на алатката. Меѓутоа, ако алатката се користи за различни апликации, со различни додатоци или слабо се одржува, емисијата на вибрации може да се разликува. Ова може значително да го зголеми нивото на изложеност на вибрации во текот на целокупниот период на работа.

Процентата на нивото на изложеност на вибрации исто така треба да го земе во предвид времето кога алатката е исклучена или кога е вклучена но со неа не се извршува работа.

Ова може значително да го намали нивото на изложеност на вибрации во текот на целокупниот период на работа.

За да се заштити работникот од последиците на вибрации, треба да се препознаат дополнителни мерки за безбедност како што се: одржување на алатката и додатоците, затоплување на рацете, организација на работните задачи.

Батерија Кат#	Излезен напон	Ah	Полнач SFMCB6012
SFMCB6025	54	2,5	X
SFMCB605	54	5	X
SFMCB6075	54	7,5	X

ЕС-Декларација за сообразност Директива за машини



Рачна Дувалка SFMCBLB76

STANLEY FATMAX декларира дека производителите опишани под **Технички податоци** се во склад со: 2006/42/EK, EN60335-1:2012+A11:2014; EN50636-2-100:2014. 2000/14/EK, Анекс V DEKRA Certification B.V., Meander 1051 / P.O. Box 5185 6825 MJ ARNHEN / 6802 ED ARNHEM, Холандија

Идентификациски број на известен орган: 0344

L_{PA} (измерено ниво на звучен притисок) 89,0 dB(A); отстапување (K) = 1,0 dB (A)

L_{WA} (гарантирана звучна моќност) 103 dB(A)

Овие производи исто така се во склад со Директивата 2014/30/EU и 2011/65/EU. За повеќе информации, ве молиме да стапете во контакт со STANLEY FATMAX преку

следнава адреса или да погледнете од другата страна на упатството.

Долу потпишаниот е одговорен за составување на техничките податоци и ја дава оваа декларација во име STANLEY FATMAX.



A. P. Smith

Технички директор

STANLEY FATMAX Европа, Egide Walschaertsstraat 14-18,
2800 Mechelen, Белгија

10.11.2019



ПРЕДУПРЕДУВАЊЕ: За да го намалите ризикот од пожар, прочитајте го упатството за употреба.

Дефиниции: Насоки за безбедна употреба

Долунаведените дефиниции го опишуваат нивото на сериозност на секој сигнален збор. Ве молиме да го прочитате упатството и да обрнете внимание на овие симболи.



ОПАСНОСТ: Означува ситуација на непосредна опасност која, доколку не се избегне, ќе предизвика **смрт или сериозна повреда**.



ПРЕДУПРЕДУВАЊЕ: Означува ситуација на потенцијална опасност која, доколку не се избегне, **би можела да предизвика смрт или сериозна повреда**.



ПРЕТпазливост: Означува ситуација на потенцијална опасност која, доколку не се избегне, **може да предизвика помала или средна повреда**.

ИЗВЕСТУВАЊЕ: Означува начин на работење кој не е поврзан со повреда на ракувачот и кој, доколку не се избегне, **може да предизвика оштетување на имот**.



Означува ризик од електричен удар.



Означува ризик од пожар.

ОПШТИ БЕЗБЕДНОСНИ ПРЕДУПРЕДУВАЊА ЗА УРЕДОТ



ПРЕДУПРЕДУВАЊЕ: Кога се употребуваат електрични/безжични уреди, мора да се почитуваат основните мерки на безбедност, вклучувајќи ги и следните, за да се намали ризикот од пожар, електричен удар, лични повреди и материјална штета.

- Прочитајте го целото упатство за употреба пред да го користите уредот, запознајте се со контролите и соодветната употреба на уредот.

- Намената е опишана во ова упатство за употреба. Употребата на која било помошна опрема или додаток или извршувањето на кои било работи со овој апарат освен оние препорачани во ова упатство за употреба може да предизвика ризик од повреда на ракувачот.

Терминот „уред“ во сите долу наведени мерки за безбедност се однесува на вашиот електричен уред што работи на струја (преку кабел) или на електричен уред што работи на батерии (безжичен).

СОЧУВАЈТЕ ГИ СИТЕ ПРЕДУПРЕДУВАЊА ЗА БЕЗБЕДНОСТ И УПАТСТВА ЗА ИДНО ПРЕГЛЕДУВАЊЕ.

Употреба на вашиот уредот

- Секогаш внимавајте кога го користите апаратот.
- Одржувајте го работното место чисто и добро осветлено. Пренатрупани и темни места се причина за незгоди.
- Употребувајте го уредот само при дневна светлост или при добро вештачко осветлување.
- Немојте да го употребувате вашиот уред во експлозивни окружувања, какви што постојат кога има присуство на запалливи течности, гасови или честички.
- Никогаш не им дозволувајте на деца или на луѓе кои што не се запознаени со упатствата да го користат уредот, локалните правила можеби имаат утврдено старосна граница за ракување со уредот.
- Не им дозволувајте на деца или животни да се приближат до работното место или да го допираат уредот или кабелот за напојување.
- Држете ги децата, набљудувачите и животните понастрана додека работите со уредот. Одвлекување на вниманието може да предизвика да изгубите контрола.
- Овој уред не смее да се употребува како играчка.
- Не потопувајте го апаратот во вода.
- Не го отворајте куќиштето. Внатре нема делови што може да ги поправа корисникот.

Лична безбедност

- Бидете претпазливи, внимавајте што правите и користете логика кога работите со уредот. Не употребувајте уред кога сте уморни или кога сте под влијание на дрога, алкохол или лекови. Еден момент на невнимание за време на работење со уред може да доведе до сериозна лична повреда.
- Кога е потребно, користете опрема за лична заштита. Заштитната опрема, како што се штитници за очи, маски против прав, нелизгачки сигурносни обувки, шлемови или штитници за слухот, ќе го намали бројот на повреди кога се употребува за соодветни работни услови.

- Спречете ненамерно вклучување на алатката. Обезбедете прекинувачот да биде во исклучена положба пред да го приклучите уредот на струја или на батериски пакет, или пред да го подигнете или пренесувате уредот. Пренесувањето на уреди со прст на прекинувачот или приклучување на извор на струја на вклучени уреди може да доведе до незгоди.
- Не посегajte предалеку. Цврсто стојте на земјата и имајте рамнотежа во секое време. Ова овозможува подобра контрола над уредот во неочекувани ситуации.
- Облечете се соодветно. Не носете широка облека или накит. Држете ги косата, облеката и ракавиците настрана од подвижните делови. Широката облека, накитот или долгата коса може да бидат фатени во подвижните делови.
- Не го злоупотребувајте кабелот. Никогаш не го употребувајте кабелот за носење, влечење или исклучување на уредот. Држете го кабелот настрана од топлина, масло, остри рабови или подвижни делови. Оштетените или заплетканите кабли го зголемуваат ризикот од електричен удар.
- Кога работите со уред надвор, употребувајте продолжен кабел кој е соодветен за надворешна употреба. Употребата на кабел што е соодветен за надворешна употреба го намалува ризикот од електричен удар.
- Ако работењето со уред во влажна средина не може да се избегне, употребувајте заштитна диференцијална (FID) склопка. Употребата на заштитна диференцијална (FID) склопка го намалува ризикот од електричен удар.

Употреба и грижа за уредот

- Пред употреба, проверете дали апаратот е оштетен или има неисправни делови. Проверете дали има скршени делови, оштетување на прекинувачите или било каква друга состојба што би можела да влијае на неговото работење.
- Не го употребувајте уредот доколку прекинувачот не го вклучува и исклучува. Секој уред што не може да се контролира преку прекинувачот е опасен и мора да биде поправен.
- Исклучете го приклучокот од изворот на струја или од батерискиот пакет за уредот пред да правите подесувања, менувате додатоци или пред да го одложите уредот.
Таквите превентивни безбедносни мерки го намалуваат ризикот за случајно вклучување на уредот.
- Кога е можно, одржувајте ги алатките за сечење остри и чисти. Правилно одржуваните алатки за сечење со остри рабови за сечење имаат помала шанса да се заглават и полесно се управуваат.
- Не користете го апаратот ако некој дел е оштетен или дефектен.
- Обезбедете оштетените или неисправните делови да бидат поправени или заменети од страна на овластен сервисер.
- Никогаш не се обидувајте да отстраните или замените било кој дел, освен оние назначени во ова упатство.

Безбедност од електричен удар

- Приклучокот на уредот мора да се совпаѓа со штекерот. Никогаш не го преправајте приклучокот. Не употребувајте адаптерски приклучоци со заземјени уреди. Непреправените приклучоци и соодветните приклучици ќе го намалат ризикот од електричен удар.
- Не ги изложувајте уредите на дожд или влажност. Наелегувањето на вода во уредот го зголемува ризикот од електричен удар.

После употреба

- Кога не се употребува, уредот треба да се одложи на суво, добро проветрено место, надвор од досег на деца.
- Децата не треба да имаат пристап до складираните апарати.
- Кога уредот е одложен или се превезува со возило, треба да се стави во багажникот или да се прицврсти за да се спречи негово поместување како резултат на ненадејни промени на брзината или правецот.

Употреба и одржување на батериски алатки

- Полнете само со полнач кој е определен од страна на произведувачот.
Полнач што одговара на еден тип на батериски пакет може да доведе до ризик кога се употребува со друг батериски пакет.
- Користете електрични алати само со специфични назначени батерии. Употребата на било какви други батериски пакети може да доведе до ризик од повреда или пожар.
- Кога батерискиот пакет не се употребува, држете го настрана од други метални предмети како што се: спојници за хартија, парички, клучеви, шајки, завртки или други мали метални предмети кои можат да направат спој помеѓу двата батериски терминали. Правењето на краток спој помеѓу батериските терминали може да предизвика изгореници или пожар.
- Течност може да биде исфрлена од батеријата поради неправилна употреба; не ја допирајте. Доколку случајно дојде до допир, исплакнете со вода. Доколку течноста дојде во допир со очите, побарајте и медицинска помош. Течноста исфрлена од батеријата може да предизвика иритација или изгореници.

Сервис

- *Вашите уреди треба да ги сервисира квалификувано лице кое користи само идентични резервни делови. Вака ќе бидете сигурни дека се одржува безбедноста на уредот.*

Дополнителни упатства за безбедност за дувалки

Намената е опишана во ова упатство за употреба. Употребата на која било помошна опрема или додаток, или извршувањето на кои било работи со оваа алатка освен оние препорачани во ова упатство за употреба, може да предизвика ризик од повреда на ракувачот или оштетување на имот.

- *За да ги заштитите вашите стапала и нозе додека ракувате со уредот, секогаш носете професионални обуки и долги панталони.*
- *Секогаш исклучувајте го вашиот производ, дозволете му на вентилаторот да запре и отстранете го кабелот од штекер кога:*
 - Кабелот за напојување е оштетен или заплеткан.
 - Го оставате вашиот уред без надзор.
 - Го проверувате, подесувате, чистите или работите на вашиот производ.
 - Ако уредот почне прекумерно да се тресе.
- *Не го приближувајте влезниот или излезнаот отвор на чистачот до очите или ушите додека работите. Никогаш не ги дувајте остатоците кон присутните лица.*
- *Не го користете на дожд и не го оставајте на отворено додека врне.*
- *Не поминувајте низ макадамски патеки или патишта додека вашиот производ е вклучен во режим на дување. Одете, никогаш немојте да трчате.*
- *Не го спуштајте вашиот уред врз песок додека е вклучен.*
- *Секогаш бидете сигурни во вашата подлога, особено на удолница. Не посегайте предалеку и постојано одржувајте рамнотежа.*
- *Немојте да ставате ништо во отворите. Никогаш не го употребувајте ако отворите се блокирани - чистете го од влакна, пердуви, прав и се друго што може да го намали протокот на воздух.*



ПРЕДУПРЕДУВАЊЕ: Секогаш користете го вашиот производ на начинот што е опишан во ова упатство. Вашиот производ е наменет за употреба во исправена положба и може да доведе до повреда ако се користи во друга положба. Никогаш не го вклучувајте производот ако е легнат странично или наопаку.

- *Ракувачот или корисникот е одговорен за несреќите и опасностите што им се случуваат на другите луѓе или на нивниот имот.*

- *Не го пренесувајте уредот со држење на кабелот.*
- *Секогаш насочувајте го кабелот наназад, настрана од уредот.*



ПРЕДУПРЕДУВАЊЕ: Ако некој кабел се оштети при употреба, веднаш исклучете го од штекер. Немојте да го допирате кабелот пред да го исклучите од штекер.

- *Не употребувајте растворувачи или течности за чистење при чистењето на вашиот производ. Употребете тапа стругалка за да ја отстраните тревата и нечистотијата.*
- *Резервни вентилатори се достапни кај сервисерите на STANLEY FATMAX. Употребувајте само резервни делови и додатоци препорачани од страна на STANLEY FATMAX.*
- *Одржувајте ги сите завртки, винтови и навртки добро затегнати за да се осигурате дека уредот е безбеден за користење.*

Безбедност на други лица

Овој уред треба да се употребува само со единицата за напојување што е обезбедена со уредот

- *Овој уред не е наменет за употреба од страна на лица (вклучувајќи и деца) со намалени физички, сетилни или ментални способности, или кои немаат искуство и знаење, освен ако не им се пружени надзор или упатства за употреба на уредот од страна на лице кое е одговорно за нивната безбедност.*
- *Треба да се надгледуваат децата за да се осигура дека не си играат со уредот.*

Останати ризици

Кога се употребува алатката може да се јават дополнителни преостанати ризици што не се вклучени во предупредувањата. Овие ризици може да се појават поради неправилна употреба, долготрајна употреба и др.

Дури и ако се применат соодветните правила за безбедност и се воведат безбедносна опрема, одредени останати ризици не може да се избегнат. Тоа се:

- *Повреди предизвикани поради допир на вртечки или подвижни делови.*
- *Повреди при менување на делови, сечила или додатоци.*
- *Повреди предизвикани поради долготрајна употреба на алатката. Кога користите алатка подолг период, обезбедете да правите повремени паузи.*
- *Оштетување на слухот.*
- *Здравствените опасности предизвикани од дишење на прав произведен од употребата на Вашата алатка (на пример: обработка на дрво, особено даб, бука и иверица.)*

Безбедност од електричен удар

Електромоторот е наменет само за работа со определен напон.

Секогаш проверувајте дали напонот од батерискиот пакет одговара на напонот што е деклариран на плочката. Исто така осигурајте напонот на вашиот полнач да се совпаѓа со напонот од приклучницата за струја.



Вашиот STANLEY FATMAX полнач е двојно изолиран во склад со EN60335; затоа не е потребна жица за заземјување.

Доколку електричниот кабел е оштетен, мора да биде заменет со специјално подготвен кабел што е достапен преку мрежата на сервиси на STANLEY FATMAX.

Замена на приклучокот за струја (само за Велика Британија и Ирска)

Доколку треба да се монтира нов приклучок за струја:

- *Внимателно ослободете се од стариот приклучок.*
- *Поверзете го кафеавиот кабел со терминалот што е под напон во приклучокот.*
- *Поверзете го синиот кабел со неутралниот терминал.*



ПРЕДУПРЕДУВАЊЕ: Ништо не смее да се поврзува на терминалот за заземјување.

Следете ги упатствата за монтирање и обезбедете квалитетни приклучоци.

Препорачан осигурувач: 3 A.

Употреба на продолжен кабел

Продолжен кабел не треба да се употребува освен ако не е апсолутно потребен. Употребувајте продолжен кабел со проверен квалитет што одговара на струјниот приклучок на вашиот полнач (погледнете во делот **Технички податоци**). Минималниот попречен пресек на проводникот е 1 mm²; максималната должина е 30 m. Секогаш целосно одмотајте го кабелот кога употребувате продолжен кабел од макара.

СОЧУВАЈТЕ ГИ ОВИЕ УПАТСТВА

Полначи

STANLEY FATMAX полначите немаат потреба од никакво подесување и направени се да бидат што е можно поедноставни за употреба.

Важни упатства за безбедност за сите полначи на батерии

СОЧУВАЈТЕ ГИ ОВИЕ УПАТСТВА: Овој прирачник содржи важни безбедносни и оперативни упатства за компатибилни полначи за батерии (видете во Технички податоци).

- *Пред да го употребите полначот, прочитајте ги сите упатства и ознаки за безбедност на полначот, батерискиот пакет и на производот со кој се употребува батерискиот пакет.*



ПРЕДУПРЕДУВАЊЕ: Опасност од електричен удар. Не дозволувајте било каква течност да навлезе во полначот. Тоа може да доведе до електричен удар.



ПРЕДУПРЕДУВАЊЕ: Препорачуваме употреба на заштитна диференцијална (FID) склопка со рејтинг на диференцијална струја од 30mA или помалку.



ПРЕТПАЗЛИВОСТ: Опасност од изгореници. За да го намалите ризикот од повреди, полнете само полниви батерии произведени од STANLEY FATMAX.

Другите видови на батерии можат да пукнат, предизвикувајќи повреда на ракувачот и оштетување.



ПРЕТПАЗЛИВОСТ: Треба да се надгледуваат децата за да се осигура дека не си играат со уредот.

ИЗВЕСТУВАЊЕ: Под одредени околности, кога полначот е приклучен на довод на струја, страно тело може да предизвика краток спој помеѓу изложените контакти за полнење во полначот. Страните тела што спроведуваат електрична струја како што се челична волна, алуминиумска фолија, било какво насобирање на метални честички или други страни тела мора да се држат подалеку од отворите на полначот. Секогаш исклучувајте го полначот од извор на струја кога нема батериски пакет во отворот. Исклучете го полначот од штекер пред да започнете да го чистите

- **НЕМОЈТЕ да се обидувае да го полните батерискиот пакет со било кои други полначи освен оние споменати во ова упатство.** Полначот и батерискиот пакет се специјално направени да работат заедно.
- **Овие полначи не се наменети за било каква друга употреба освен за полнење на полниви батерии произведени од STANLEY FATMAX.** Каква било друга употреба може да доведе до ризик од пожар или електричен удар.
- **Не го изложувајте полначот на дожд или снег.**
- **Повлечете за приклучокот а не за кабелот кога го исклучувате полначот од приклучницата за струја.** Ова ќе го намали ризикот од оштетување на електричниот приклучок и на кабелот.
- **Обезбедете дека кабелот е лоциран за да не газите врз него, да не се сонпувате од него или на некоако друг начин да му нанесувате потрес или штета.**
- **Не употребувајте продолжен кабел доколку тоа не е апсолутно потребно.** Употребата на несоодветен продолжен кабел може да доведе до ризик од пожар или електричен удар.

- **Не поставувајте било какви предмети врз полначот и не го поставувајте полначот врз мека површина која може да ги блокира отворите за вентилација и да доведе до претерано внатрешно загревање.**
Поставувајте го полначот настрана од какви било извори на топлина. Полначот се вентилира преку отворите на горната и долната страна од куќиштето.
- **Не употребувајте полнач со оштетен кабел или приклучок** — обезбедете тие веднаш да бидат заменети.
- **Не употребувајте полнач доколку тој претрпел силен удар, или бил испуштен или оштетен на каков било друг начин.** Однесете го во овластен сервисен центар.
- **Не го расклопувајте полначот; однесете го во овластен сервисен центар кога ќе биде потребен сервис или поправка.** Неправилното склопување може да доведе до ризик од електричен удар или пожар.
- **Во случај на оштетување на струјниот кабел, истиот мора веднаш да биде заменет од страна на производителот или од негов сервисер или слично квалификувано лице за да се спречи опасна ситуација.**
- **Исклучете го полначот од довод на струја пред да започнете со било какво чистење.** Ова ќе го намали ризикот од електричен удар. Отстранувањето на батерискиот пакет нема да го намали овој ризик.
- **НИКОГАШ не се обидувајте да споите два полначи заедно.**
- **Полначот е направен да работи со стандарден домашен напон од 230 V. Немојте да се обидувате да го употребувате со било кој друг напон.** Ова не важи за транспортниот полнач.

Полнење на батерија (Скица В)

1. Вклучете го полначот во соодветна приклучница за струја пред да го вметнете батерискиот пакет.
2. Вметнете го батерискиот пакет **7** во полначот, притоа осигурувајќи се дека батеријата е целосно наместена во полначот. Црвеното светло (што означува полнење) постојано ќе трепка, означувајќи дека процесот на полнење е започнат.
3. Завршетокот на полнењето ќе биде означен со тоа што црвеното светло ќе остане да свети непрекинато. Во тој момент, батерискиот пакет е целосно наполнет и може да се употребува или може да се остави да стои во полначот.
За да го отстраните батерискиот пакет од полначот, притиснете го копчето за ослободување на батерија **8** на батерискиот пакет.

НАПОМЕНА: За да се осигураат максимални перформанси и времетраење на литиум-јонските батериски пакети, целосно наполнете го батерискиот пакет пред првата употреба.

Дејство на полначот

Погледнете ги долунаведените индикатори за да ја видите состојбата на наполнетост на батерискиот пакет.

Индикатори за наполнетост		
	Се полни	— — — —
	Целосно наполнета	—————
	Застој поради топла или ладна батерија*	— — — —————

* Црвената светилка ќе продолжи да трепка, но жолт индикатор ќе свети за време на овој процес. Откако батерискиот пакет ќе постигне соодветна температура, жолтиот индикатор ќе се исклучи и полначот ќе продолжи со полнењето.

Компатибилниот(те) полнач(и) нема да полни(ат) дефектен батериски пакет.

Полначот ќе го покаже дефектниот батериски пакет со тоа што нема да се вклучи сијаличката или со трепкање на сијаличката како при проблем со пакетот или полначот.

НАПОМЕНА: Ова исто така може да значи и проблем со полначот.

Ако полначот укаже на проблем, однесете го полначот и батерискиот пакет на тестирање во овластен сервисен центар.

Застој поради топла или ладна батерија

Кога полначот ќе препознае батерија која е премногу топла или премногу ладна, тој автоматски влегува во режим на застој поради топла или ладна батерија и ќе го прекине полнењето се додека батеријата не достигне соодветна температура. Полначот тогаш автоматски ќе се префрли во режим за полнење на батерискиот пакет. Оваа можност осигурува максимален век на траење на батерискиот пакет.

Ладен батериски пакет ќе се полни побавно од топол батериски пакет. Батерискиот пакет ќе се полни со побавно темпо низ целиот циклус на полнење и нема да постигне максимална брзина на полнење дури и ако батерискиот пакет се загрее.

Монтирање на сид

Овие полначи се дизајнирани да можат да се монтираат на сид или да стојат исправено на маса или на работна површина. Ако го монтирате на сид, поставете го полначот во близина на штекер и подалеку од раб или други препреки кои би можеле да го отежнат протокот на воздух. Употребете го задниот дел на полначот како пример за местоположбата на заврските за монтирање

на сид. Монтирајте го полначот со употреба на завртки за гипскартон (се продаваат одвоено) на должина од најмалку 25,4 mm со дијаметар на глава на завртка од 7–9 mm, зашрафена во дрво за оптимална длабочина со која се остава завртката изложена околу 5,5 mm. Порамнете ги отворите на задниот дел од полначот со изложените завртки и целосно вметнете ги во отворите.

Упатства за чистење на полнач



ПРЕДУПРЕДУВАЊЕ: Опасност од електричен удар. Исклучете го полначот од приклучница за наизменична струја пред да започнете со чистење. Правата и маста може да се отстранат од надворешноста на полначот со употреба на крпа или мека не-метална четка. Немојте да користите вода или било какви раствори за чистење. Никогаш не дозволувајте било каква течност да навлезе во алатката; никогаш не потопувајте кој било дел од алатката во течност.

Батериски пакети

Важни упатства за безбедност за сите батериски пакети

Кога порачувате замена на батериски пакет, задолжително дадете информации за каталожниот број и напонот. Батерискиот пакет не е целосно наполнет кога ќе го извадите од пакувањето. Пред да ги употребите батерискиот пакет и полначот, прочитајте ги долу наведените упатства за безбедност. Потоа следете ги опишаните постапки.

ПРОЧИТАЈТЕ ГИ СИТЕ УПАТСТВА

- **Немојте да полните или користите батерии во експлозивни окружувања, какви што постојат кога има присуство на запаливи течности, гасови или честички.** Вметнувањето или отстранувањето на батеријата од полначот можат да ги запалат овие честички или испарувања.
- **Никогаш не ја ставајте батеријата во полначот на сила. Не ја модифицирајте батеријата на било кој начин за да ја собере во несоодветен полнач бидејќи батеријата може да пукне и да му нанесе сериозна повреда на ракувачот.**
- Полнете ги батериските пакети само во STANLEY FATMAX полначи.
- **НЕМОЈТЕ** да ги прскате или да ги потопувате во вода или во други течности.
- **Немојте да ги одлагате или користите алатката и батерискиот пакет на места каде што температурата може да достигне или надмине 40 °C (104 °F) (како што се шупи или метални градби во лето).**

- **Немојте да го согорувате батерискиот пакет дури и ако е тешко оштетен или целосно истрошен.** Батерискиот пакет може да експлодира во оган. Настануваат отровни испарувања и материјали кога се согоруваат литиум-јонски батериски пакети.
- **Доколку содржината на батеријата дојде во допир со кожа, веднаш измијте го местото со благ сапун и вода.** Доколку течноста од батеријата влезе во око, плакнете со вода преку отвореното око во траење од 15 минути или додека не престане дразбата. Доколку е потребна медицинска помош, електролитот на батеријата се состои од мешавина од течни органски карбонати и соли на литиум.
- **Содржината на отворената батерија може да предизвика надрзнување на дишните патишта.** Овозможете пристап на свеж воздух. Доколку симптомите продолжат, побарајте медицинска помош.



ПРЕДУПРЕДУВАЊЕ: Опасност од изгореници. Течноста од батеријата може да стане запалива доколку биде изложена на искра или оган.



ПРЕДУПРЕДУВАЊЕ: Никогаш не се обидувајте да го отворите батерискиот пакет поради било која причина. Доколку батерискиот пакет напукне или се оштети, немојте да го вметнувате во полначот. Немојте да го гмечите, испуштате или оштетувате батерискиот пакет. Немојте да користите батериски пакет или полнач што силно е ударен, испуштен, прегазен или оштетен на било кој начин (нпр. прободен со хефт муниција, удрен со чекан или нагазен). Тоа може да доведе до електричен удар. Оштетените батериски пакети треба да се вратат во сервисен центар заради рециклирање.



ПРЕДУПРЕДУВАЊЕ: Опасност од пожар. Не го одложувајте или пренесувајте батерискиот пакет така што метални предмети можат да се допираат до изложените батериски терминали. На пример, не го ставајте батерискиот пакет во престилки, џебови, кутии за алат, кутии за прибор, фиоки итн. во кои има лабави клинци, завртки, клучеви итн.



ПРЕТПАЗЛИВОСТ: Кога не ја користите, поставете ја алатката странично врз стабилна површина каде што нема да предизвикува опасност од соопнување или пад. Некои алатки со големи батериски пакети може да стојат исправено на батерискиот пакет, но може лесно да бидат превртени.

Транспорт



ПРЕДУПРЕДУВАЊЕ: Опасност од пожар.

Пренесувањето на батерии може да предизвика пожар ако терминалите на батериите дојдат во допир со спроводливи материјали. Кога пренесувате батерии, обезбедете дека терминалите на батериите се заштитени и добро изолирани од материјали кои што можат да дојдат во допир со нив и да предизвикаат краток спој.

STANLEY FATMAX батериите се во склад со сите тековни прописи за транспорт како што е утврдено со индустриските и законските стандарди кои ги опфаќаат Препораките за транспорт на опасни стоки на ОН; Прописите за опасни стоки на Меѓународната асоцијација за воздушен транспорт (IATA), Прописите за поморски меѓународен транспорт на опасни стоки (IMDG) и Европскиот договор за меѓународен пренос на опасни стоки по копнен пат (ADR).

Литиум-јонските ќелии и батерии се тестирани според параграф 38.3 од прирачникот за тестови и критериуми при Препораките за транспорт на опасни стоки на ОН. Во повеќето случаи, транспортот на STANLEY FATMAX батериски пакет ќе биде изземен при класифицирање како целосно регулиран опасен материјал од 9-та класа. Обично само пратките кои содржат литиум-јонска батерија со енергетски рејтинг поголем од 100 ват-часови (Wh) ќе треба да бидат испратени како целосно регулиран опасен материјал од 9-та класа. Процентата за ват-часови е означена на пакетот кај сите литиум-јонски батерии. Исто така, поради комплексноста на регулативите, STANLEY FATMAX не препорачува авионско пренесување на сами литиум-јонски батериски пакети без оглед на нивниот енергетски рејтинг. Пратки со алатки со батерии (комбинирани прибори) може да се испраќаат како исклучителни пратки ако енергетскиот рејтинг на батерискиот пакет не е поголем од 100 Whr.

Без оглед на тоа дали пратката се смета како изземена или како целосно регулирана, одговорност на шпедитерот е да се запознае со најновите регулативи за условите за пакување, етикетирање/означување и документација. Информациите обезбедени во овој дел на прирачникот се обезбедени со најдобра намера и се смета дека биле точни во моментот кога овој документ бил подготвен. Сепак, не е дадена или укажана никаква гаранција. Одговорност на купувачот е да се осигура дека нивните активности се во согласност со тековните прописи.

Препораки за складирање

1. Најдобро место за одлагање е на ладно и суво, настрана од директна сончева светлост и преголема топлина или студ. За оптимално работење и век на траење, одлагајте ги батериските пакети на собна температура кога не се употребуваат.

2. За долгорочно складирање, се препорачува да се складира целосно наполнет батериски пакет на ладно и суво место, надвор од полначот за оптимални резултати.

НАПОМЕНА: Батериските пакети не треба да се складираат ако се целосно испразнети. Батерискиот пакет ќе треба да биде наполнет пред употреба.

Ознаки на полначот и на батерискиот пакет

Во прилог на скиците што се употребени во ова упатство за употреба, на етикетите на полначот и на батерискиот пакет може да се прикажани следните скици:



Прочитајте го упатството за употреба пред употреба.



Погледнете го времето на полнењето во делот **Технички податоци**.



Не го чепкајте полначот со шилести предмети што спроведуваат електрична струја.



Не полнете оштетени батериски пакети.



Не ја изложувајте батеријата на вода.



Обезбедете неисправните кабли веднаш да бидат заменети.



Полнете само на температури меѓу 4 °C и 40 °C.



Само за внатрешна употреба.



Ослободете се од батерискиот пакет водејќи грижа за животната средина.

LI-ION



Полнете ги STANLEY FATMAX батериските пакети само во STANLEY FATMAX полначи. Полнењето на батериски пакети кои што не се назначени од страна на STANLEY FATMAX со STANLEY FATMAX полнач може да доведе до нивно експлодирање или до други опасни ситуации.



Не согорувајте го батерискиот пакет.

Тип на батерија

Моделот SFMCBLB76 работи со батериски пакет од 54 волти. Можат да се употребат следните батериски пакети: SFMCB6025, SFMCB605, SFMCB6075 Погледнете во Технички Податоци за повеќе информации.

Содржина на кутијата

Кутијата содржи:

- 1 Кукиште на мотор на дувалка
- 1 Цевка на дувалка
- 1 Упатство за употреба
- Проверете да не се оштетила алатката, деловите или додатоците при транспортот.
- Детално прочитајте го и разберете го ова упатство пред да започнете со работа.

Ознаки на алатката

Следните слики се наоѓаат на алатката:



Прочитајте го упатството за употреба пред употреба.



Носете штитници за ушите.



Носете штитници за очите.



Не ја изложувајте алатката на дожд или висока влажност и немојте да ја оставате на отворено додека врне.



Исклучете ја алатката. Пред вршење на било какво одржување, отстранете ја батеријата од алатката.



Држете ги луѓето и животните на растојание од најмалку 6 метри од местото на работа.



Држете ги присутните лица подалеку.



Директива 2000/14/ЕК за загарантирана звучна моќност.

Место за шифрата на датумот (Скица А)

Шифрата на датумот 9, која ја содржи и годината на производството, е отпечатена на кукиштето.

На пример:

2019 XX XX

Година на производство

Опис (Скица А)



ПРЕДУПРЕДУВАЊЕ: Никогаш немојте да ја преправате електричната алатка или било кој нејзин дел.

Тоа може да доведе до оштетување или повреда.

- 1 Прекинувач за менување на брзина
- 2 Рачка за контрола на темпомат
- 3 Рачка
- 4 Батерија
- 5 Копче за отпуштање на батеријата
- 6 Горна цевка
- 7 Долна цевка

Наменета употреба

Вашата дувалка е наменета за професионално чистење и дување.

НЕ ја употребувајте во влажни услови или во присуство на запалливи течности или гасови.

НЕ им дозволувајте на деца да дојдат во допир со алатката.

Потребен е надзор кога неискусни ракувачи ја употребуваат оваа алатка.

- **Мали деца и физички слаби лица.** Овој уред не е наменет за употреба од страна на мали деца или физички слаби лица без надзор.
- Овој производ не е наменет за употреба од страна на лица (вклучувајќи и деца) кои што патат од намалени физички, сетилни или психички можности или на лица со недоволно искуство и/или со желба да научат освен ако не се под надзор на личноста која е одговорна за нивната безбедност. Деца никогаш не треба да се остават сами со овој производ.

СКЛОПУВАЊЕ И ПОДЕСУВАЊЕ



ПРЕДУПРЕДУВАЊЕ: За да го намалите ризикот од сериозни повреди, исклучете ја алатката и извадете го батерискиот пакет пред да вршите подесувања или пред да монтирате и отстранувате додатоците.

Случајно активирање на алатката може да предизвика повреда.



ПРЕДУПРЕДУВАЊЕ: Користете само STANLEY FATMAX батериски пакети и полначи.

Вметнување и отстранување на батерискиот пакет од алатката (Скица В)

НАПОМЕНА: Обезбедете вашиот батериски пакет 4 да биде целосно наполнет.

Инсталирање на батерискиот пакет во алатката

1. Порамнете го батерискиот пакет 4 со пругите во алатката (Скица В).
2. Лизнете го во алатката додека батерискиот пакет не се зацврсти во алатката и обезбедете се да чуete како клика и се фиксира на своето место.

Отстранување на батерискиот пакет од алатката

1. Притиснете го копчето за отпуштање **5** и цврсто повлечете го батерискиот пакет од рачката на алатката (Скица В).
2. Вметнете го батерискиот пакет во полначот, како што е опишано во одделот за полнач од ова упатство.

Мерач на наполнетост на батериски пакети (Скица В)

Некои STANLEY FATMAX батериски пакети вклучуваат мерач на наполнетост кој што се состои од три зелени LED светилки кои што го укажуваат нивото на напон на батерискиот пакет.

За да го вклучите мерачот на наполнетост, притиснете и држете го копчето на мерачот на наполнетост **8**. Комбинација од трите зелени LED светилки ќе засвети и ќе го означи останатото ниво на напон. Кога нивото на напон на батеријата е под границата на употребливост, мерачот на наполнетост нема да засвети и батеријата ќе треба да се наполни.

НАПОМЕНА: Мерачот на наполнетост е само индикатор на преостанатиот напон во батерискиот пакет. Тој не укажува на функционалноста на алатката и тој може да покажува различни вредности зависно од компонентите на производот, температурата и примената.

Склопување (Скица С)



ПРЕТПАЗЛИВОСТ: *Обезбедете дека безбедносниот прекинувач е во заклучена положба за да спречи движење на прекинувачот-чкрпало и дека батеријата е извадена пред да го прикачувате или отстранувате составот на цевката. Составот на цевката мора да се приклучи на куќиштето пред употреба.*

ЗА ДА ГИ СКЛОПИТЕ ДОЛНИТЕ ЦЕВКИ

1. Порамнете ја горната цевка **6** со дувалката и долната цевка **7** со горната цевка како што е прикажано на скица С.
2. Цврсто турнете ја горната цевка на дувалката, додека не се заклучи бравата и не се слушне звучен клик.
3. Потоа цврсто турнете ја долната цевка во горната цевка, додека не се заклучи бравата и не се слушне звучен клик.
4. Повлечете ги цевките за да обезбедите дека се добро фиксирани.
НАПОМЕНА: За да отстраните било која од цевките, вметнете шрафцигер во отворот за отклучување на куќиштето. Кренете го јазичето внатре и извлечете ја цевката.

УПОТРЕБА

Упатства за употреба



ПРЕДУПРЕДУВАЊЕ: Секогаш работете во склад со упатствата за безбедна употреба и соодветните правила.



ПРЕДУПРЕДУВАЊЕ: *За да го намалите ризикот од сериозни повреди, исклучете ја алатката и извадете го батерискиот пакет пред да вршите подесувања или пред да монтирате и отстранувате додатоците. Случајно активирање на алатката може да предизвика повреда.*

Правилна положба на рацете (Скици А, D)



ПРЕДУПРЕДУВАЊЕ: *За да го намалите ризикот од сериозни повреди, користете ја правилната положба на рацете како што е прикажано.*



ПРЕДУПРЕДУВАЊЕ: *За да го намалите ризикот од сериозни лични повреди, **СЕКОГАШ** држете цврсто очекувајќи ненадејна реакција.*

Држете ја рачката **3** со една рака како што е прикажано на скица F.

Вклучување (Скица А)



ПРЕТПАЗЛИВОСТ: *Не го насочувајте млазот на единицата кон себе или кон присутните лица.*



ПРЕТПАЗЛИВОСТ: Секогаш носете заштитни очила. Носете маска со филтер ако дејството е прашливо. Се препорачува употреба на ракавици, долги панталони и соодветни обувки. Држете ја долгата коса и широката облека подалеку од отворите и подвижните делови.

1. За вклучување на дувалката, притиснете го прекинувачот за променлива брзина **1**.
2. Ослободете го прекинувачот за да ја исклучите дувалката.
 - За да го заклучите вентилаторот, повлечете ја назад рачката за контрола на темпоматот **2**. Дувалката работи со поголеми брзини како што рачката се поместува понатаму. Дршката за задржување на брзина исто така може и да се повлече наназад за да ја вклучи дувалката без да има потреба да се притиска прекинувачот-чкрпало за променлива брзина.
 - За да ја исклучите дувалката кога ја користите рачката за заклучување на брзината, турнете ја рачката кон предниот дел на дувалката.
 - Држете ја дувалката со една рака како што е прикажано на скица D и пројдете со склопот на цевката хоризонтално од крај до крај неколку сантиметри над тврдата површина. Полека напредувајте, притоа водејќи го купот отпаден материјал пред вас.

ОДРЖУВАЊЕ

Вашата STANLEY FATMAX електрична алатка е направена да работи долго време со минимално одржување. Постојаното работење на задоволително ниво зависи од правилната грижа за алатката и редовното чистење.



ПРЕДУПРЕДУВАЊЕ: За да го намалите ризикот од сериозни повреди, исклучете ја алатката и извадете го батерискиот пакет пред да вршите подесувања или пред да монтирате и отстранувате додатоците. Случајно активирање на алатката може да предизвика повреда.

Полначот и батерискиот пакет не се поправаат.



Подмачкување

На вашата електрична алатка не е потребно дополнително подмачкување.



Чистење



ПРЕДУПРЕДУВАЊЕ: Издувајте ги нечистотијата и права од главното кукиште со сув воздух кога нечистотијата ќе се собере околу отворите за влез на воздух. Носете квалитетна заштита за очите и маска против прав кога ја извршувате оваа работа.



ПРЕДУПРЕДУВАЊЕ: Никогаш не употребувајте растворувачи или други силни хемикалии за чистење на не-металните делови од алатката. Овие хемикалии можат да ги ослабнат материјалите што се употребени за изработка на овие делови.

Употребувајте крпа што е навлажнета само со вода и благ сапун. Никогаш не дозволувајте било каква течност да навлезе во алатката; никогаш не потопувајте кој било дел од алатката во течност.

Изборни додатоци



ПРЕДУПРЕДУВАЊЕ: Бидејќи додатоци освен оние кои се во понудата на STANLEY FATMAX не се тестирани со овој производ, употребата на таквите додатоци со оваа алатка може да биде опасно.

За да го намалите ризикот од повреди, со овој производ употребувајте само додатоци препорачани од страна STANLEY FATMAX.

Прашајте го продавачот за дополнителни информации во врска со употребата на соодветните додатоци.

Заштита на животната средина



Одвоено собирање. Производите и батериите означени со овој симбол не смеат да се фрлаат со обичниот домашен отпад.

Производите и батериите содржат материјали коишто можат да бидат обновени или рециклирани, притоа намалувајќи ја побарувачката за сировини. Ве молиме рециклирајте ги електричните производи и батерии според локалните одредби. Повеќе информации се достапни на www.2helpU.com.

Обновлив батериски пакет

Овој долготраен батериски пакет мора да се дополнува кога ќе нема да може да обезбеди доволно сила за работи кои претходно биле лесно извршувани.

На крајот на неговиот употребен век, ослободете се од батерискиот пакет водејќи грижа за животната средина:

- Целосно истрошете го батерискиот пакет, а потоа извадете го од алатката.
- Литиум-јонските батерии се рециклираат. Однесете ги кај вашиот продавач или во локална станица за рециклирање. Собраните батериски пакети ќе бидат рециклирани или соодветно отстранети.

Гаранција

1 Годишна гаранција

Сите STANLEY FATMAX електрични алатки стандардно вклучуваат 1 годишна гаранција. Доколку вашата електрична алатка во малку веројатен случај стане неисправен поради некавалитетен материјал или изработка во рок од 1 година од датумот на купувањето, STANLEY гарантира дека бесплатно ќе ги замени расипаните делови или, по своја проценка, бесплатно ќе го замени уредот бесплатно.

3 Годишна гаранција

Регистрирајте ја вашата STANLEY FATMAX електрична алатка во рок од 4 недели од купувањето и квалификувајте се за дополнителна 2 годишна гаранција.

Откако ја регистриравте вашата електрична алатка, во неверојатен случај таа да стане неисправна поради неисправни материјали или изработка, STANLEY гарантира бесплатно заменување или поправка на сите неисправни делови, или - според наше дискреционо право - бесплатна замена на производот.





