

DEWALT®

XR®



www.DEWALT.com

DCV584L

Dansk (<i>oversat fra original brugsvejledning</i>)	4
Deutsch (<i>übersetzt von den originalanweisungen</i>)	15
English (original instructions)	28
Español (<i>traducido de las instrucciones originales</i>)	39
Français (<i>traduction de la notice d'instructions originale</i>)	51
Italiano (<i>tradotto dalle istruzioni originali</i>)	63
Nederlands (<i>vertaald vanuit de originele instructies</i>)	75
Norsk (<i>oversatt fra de originale instruksjonene</i>)	87
Português (<i>traduzido das instruções originais</i>)	97
Suomi (<i>käännetty alkuperäisestä käyttöohjeesta</i>)	109
Svenska (<i>översatt från de ursprungliga instruktionerna</i>)	119
Türkçe (<i>orijinal talimatlardan çevrilmiştir</i>)	130
Ελληνικά (<i>μετάφραση από τις πρωτότυπες οδηγίες</i>)	141

Fig. A

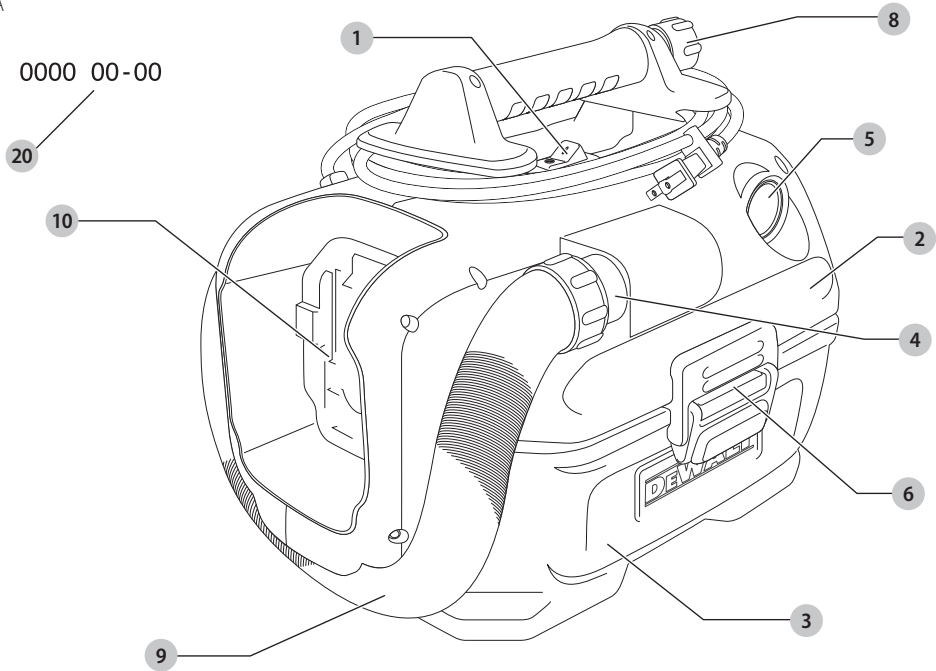

Fig. B

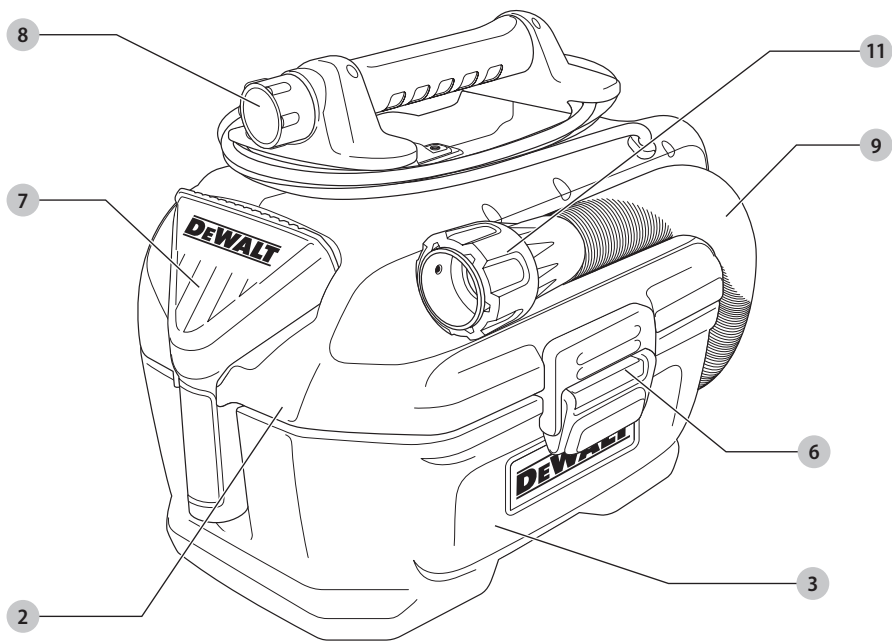

Fig. C

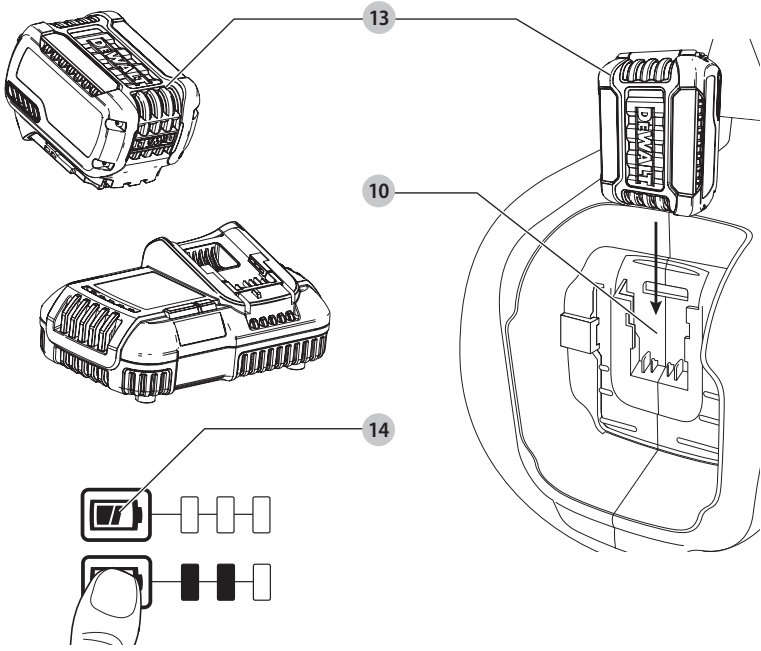

Fig. D

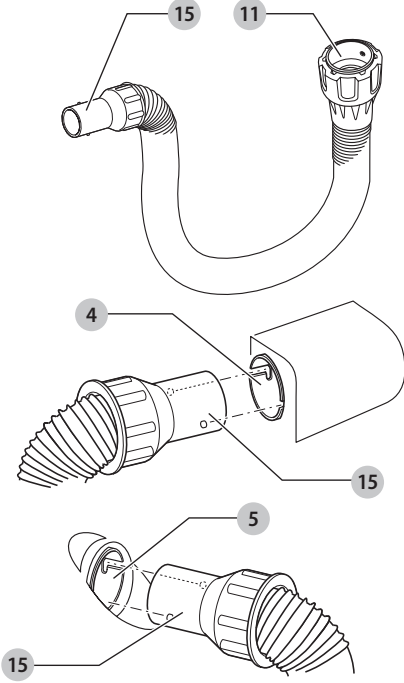

Fig. E

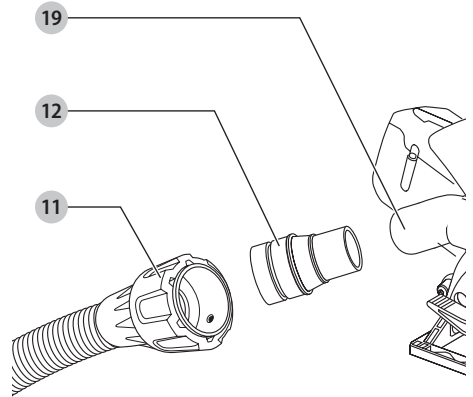

Fig. F

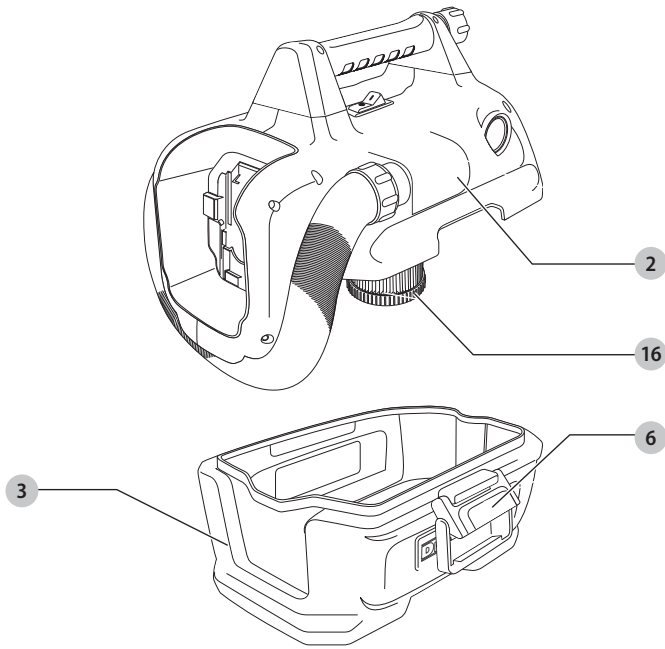
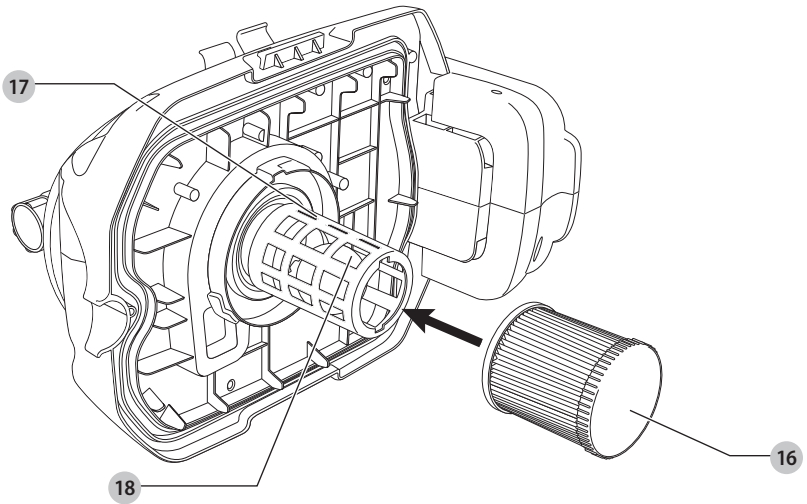

Fig. G



VÅD/TØR STØVSUGER MED LEDNINGER/UDEN LEDNINGER

DCV584L

Tillykke!

Du har valgt et DEWALT-værktøj. Mange års erfaring, ihærdig produktudvikling og innovation gør DEWALT én af de mest pålidelige partnere for professionelle brugere af elværktøj.

Tekniske Data

	DCV584L	
Type	2/12	
Strømkilde	AC / DC	
Lysnetts strømstyrke	V _{AC}	230
Batterispænding	V _{DC}	18
Strøm	W	300
Tankvolumen	L	7,5
Maks. luftstrøm	l/s	15,9
Negativt tryk (per EN60335-2-69)	mbar	70
Beskyttelsesklasse	IPX4	
Diameter på slangens mundstykke	mm	32
Vægt (uden batteripakke)	kg	4,8

Støjværdier og/eller vibrationsværdier (triax vector sum) i henhold til EN60335:

L _{PA} (emissions lydtrykniveau)	dB(A)	76
L _{WA} (lydtrykniveau)	dB(A)	87
K (usikkerhed for det angivne lydniveau)	dB(A)	3
Vibrationsemissionsværdi a _h =		
	m/s ²	0,6
Usikkerhed K =		
	m/s ²	1,5

Vibrations- og/eller støjemissionsniveauet, der er angivet i dette vejledningsark, er målt i overensstemmelse med en standardiseret test, der er angivet i EN60335-2-69 og kan anvendes til at sammenligne et værktøj med et andet. Det kan anvendes til en foreløbig eksponeringsvurdering.



ADVARSEL: Det angivne vibrations- og/eller støjemissionsniveau repræsenterer værktøjets hovedanvendelsesområder. Hvis værktøjet anvendes til andre formål, med andet tilbehør eller vedligeholdes dårligt, kan vibrations- og/eller støjemissionen imidlertid variere. Det kan markant forøge eksponeringsniveauet over den samlede arbejdsperiode.

Et estimat af eksponeringsniveauet for vibration og/eller støj bør også tage højde for de gange, hvor der slukkes for værktøjet, eller når det kører, men ikke bruges til arbejde. Det kan markant mindske eksponeringsniveauet over den samlede arbejdsperiode.

Identificér yderligere sikkerhedsforanstaltninger for at beskytte operatøren mod vibrationens og/eller støjens effekter, som f.eks.: vedligehold værktøjet og tilbehør, hold hænderne varme (relevant ved vibration), organisering af arbejdsmønstre.

EF-Konformitetserklæring

Maskindirektiv



Våd/Tør Støvsuger Med Ledninger/Uden Ledninger DCV584L

DEWALT erklærer, at produkterne beskrevet under **Tekniske data** er udformet i overensstemmelse med:

2006/42/EF, EN60335-1:2012 + AC:2014 + A11:2014 + A13:2017 + A1:2019 + A14:2019 + A2:2019, EN60335-2-69:2012.

Disse produkter opfylder også Direktiv 2014/30/EU og 2011/65/EU. For yderligere oplysninger, kontakt venligst DEWALT på følgende adresse eller se på bagsiden af vejledningen.

Undertegnede er ansvarlig for kompilering af den tekniske fil og udsteder denne erklæring på vegne af DEWALT.

Markus Rompel
Vicedirektør for Ingeniørarbejde, PTE-Europa
DEWALT, Richard-Klinger-Strasse 11,
D-65510, Idstein, Tyskland
05.08.2022



ADVARSEL: Læs instruktionsvejledningen for at reducere risikoen for personskader.

Definitioner: sikkerhedsretningslinjer

Nedenstående definitioner beskriver sikkerhedsniveauet for hvert enkelt signalord. Læs vejledningen og vær opmærksom på disse symboler.



FARE: Angiver en umiddelbart farlig situation, der medmindre den undgås, **vil** resultere i **død eller alvorlig personskade**.



ADVARSEL: Angiver en potentielt farlig situation, der medmindre den undgås, **kanne** resultere i **død eller alvorlig personskade**.



FORSIGTIG: Angiver en potentielt farlig situation, der medmindre den undgås, **kan** resultere i **mindre eller moderat personskade**.

BEMÆRK: Angiver en handling, der **ikke er forbundet med personskade**, men som **kan** resultere i **produktskade**.



Angiver risiko for elektrisk stød.



Angiver brandfare.

Batterier				Opladere/opladningstider (minutter)***										
Kat #	V _{DC}	Ah	Vægt (kg)	DCB104	DCB107	DCB112/ DCB1102	DCB113	DCB115/ DCB1104	DCB116	DCB117	DCB118	DCB132	DCB119	
DCB546	18/54	6,0/2,0	1,08	60	270	170	140	90	80	40	60	90	X	
DCB547/G	18/54	9,0/3,0	1,46	75*	420	270	220	135*	110*	60	75*	135*	X	
DCB548	18/54	12,0/4,0	1,46	120	540	350	300	180	150	80	120	180	X	
DCB181	18	1,5	0,35	22	70	45	35	22	22	22	22	22	45	
DCB182	18	4,0	0,61	60/40**	185	120	100	60	60/45**	60/40**	60/40**	60	120	
DCB183/B/G	18	2,0	0,40	30	90	60	50	30	30	30	30	30	60	
DCB184/B/G	18	5,0	0,62	75/50**	240	150	120	75	75/60**	75/50**	75/50**	75	150	
DCB185	18	1,3	0,35	22	60	40	30	22	22	22	22	22	40	
DCB187	18	3,0	0,54	45	140	90	70	45	45	45	45	45	90	
DCB189	18	4,0	0,54	60	185	120	100	60	60	60	60	60	120	
DCBP034/G	18	1,7	0,32	27	82	50	40	27	27	27	27	27	50	
DCBP518/G	18	5,0	0,75	75	240	150	120	75	60	50	50	75	150	

*Datakode 201811475B eller senere

**Datakode 201536 eller senere

***Matrix for batteriopladingstider er kun vejledende; opladningstider varierer alt efter batteriets temperatur og tilstand.

Generelle sikkerhedsadvarsler



ADVARSEL: Læs alle sikkerhedsadvarsler og alle instruktioner. Manglende overholdelse af advarsler og instruktioner kan medføre elektrisk stød, brand og/eller alvorlig personskade.

GEM ALLE ADVARSLER OG INSTRUKTIONER TIL SENERE BRUG

LÆS OG FØLG ALLE INSTRUKTIONER FØR ANVENDELSE AF DETTE APPARAT.



ADVARSEL: Operatører skal være tilstrækkeligt instrueret i anvendelse af disse apparater.



ADVARSEL: Forsøg ikke at modificere eller reparere apparatet.



ADVARSEL: Sådan reduceres risikoen for elektrisk chok. Udsæt det ikke for regn. Opbevar indendørs.

- Du bedes informere dig om de gældende regler/love vedrørende håndtering af farligt stov i dit land.
- Før brug skal operatører informeres, instrueres og oplæres i brugen af apparatet og de materialer, der skal bruges inklusive den sikre metode til at fjerne og bortskaffe indsamlet materiale.
- Dette produkt er ikke beregnet til anvendelse af personer (inklusive børn) med fysisk, sensorisk eller psykisk funktionsnedsættelse; mangel på erfaringer, viden eller færdigheder, medmindre de er under opsyn af en person, der er ansvarlig for deres sikkerhed. Børn må aldrig efterlades alene med dette produkt.
- Operatørerne skal overholde alle de sikkerhedsregulativer, som gælder for det bearbejdede materiale.
- Forlad ikke apparatet, når det er tilsluttet til en strømkilde. Træk stikket ud når det ikke er i brug, og før der udføres service på det.

- Tillad ikke at apparatet bruges som legetøj. Udvis stor opmærksomhed, når apparatet bruges af eller tæt ved børn.
- Brug KUN dette apparat som beskrevet i betjeningsvejledningen. Brug kun tilbehør anbefalet af DeWALT.
- Brug ikke dette apparat, hvis ledningen eller stikket er beskadiget. Hvis apparatet ikke virker korrekt, eller hvis det har været tabt, ødelagt, efterladt udendørs eller har været tabt i vand, returnér det til et servicecenter.
- Træk eller bær ikke dette apparat ved hjælp af ledningen, brug ej heller ledningen som håndtag, lukke en dør på ledningen eller trække ledningen rundt om skarpe hjørner eller kanter. Kør ikke apparatet hen over ledningen. Hold ledningen på afstand af opvarmede overflader.
- Slå ikke strømmen fra dette apparat ved at trække i ledningen. Du slår strømmen fra ved at trække stikket ud ikke ledningen.
- Rør ikke ved stikket, batteripakken eller apparatet med våde hænder.
- Stik ikke nogen genstande ind i åbningerne på apparatet. Anvend aldrig apparatet med blokerede åbninger; hold det fri for støv, bomuldshår, hår og alt, som kan nedsætte luftstrømmen.
- Hold dit hår, løst tøj, fingre og alle dele af kroppen på afstand af åbninger og bevægelige dele.
- Slå altid alle styresystemer fra, før du tager stikket ud af produktet eller tager batteripakken ud.
- Vær ekstra forsigtig ved rengøring på trapper.
- Brug ikke apparatet til at opsamle brændbare eller letantændelige væsker som fx benzin eller bruge det i områder, hvor der findes brændbare eller letantændelige væsker.
- Der kan opstå statiske chok i tørre områder, hvor den relative luftfugtighed er lav. Dette sker kun midlertidigt og påvirker ikke anvendelsen af vakuum.

- Du kan undgå selvantændelse ved at tømme tankindholdet efter hver brug.

Ekstra sikkerhedsregler

- Saml aldrig noget op som brænder eller ryger som fx cigaretter, tændstikker eller varm aske.
- Dette værktøj er stænkikkert ifølge beskyttelsesklasse IPX4. Nedsænk ikke værktøjet i vand!
- Må ikke anvendes til støvsugning af brændbare eksplosive materialer som fx kul, korn eller andet findelt brandbart materiale.
- For støvsuglere er det nødvendigt at sørge for en tilstrækkelig luftudskiftningshastighed i rummet, hvis udsugningsluften føres tilbage til rummet. Henvielse til nationale bestemmelser er nødvendig.
- Må ikke anvendes til støvsugning af farlige, giftige eller kræftfremkaldende stoffer som fx asbest eller pesticid.
- Opsaml aldrig eksplosive væsker (fx benzin, diesel, fyringsolie, malingsfortyndere osv.), syrer eller opløsningsmidler.
- Støvsug aldrig uden filtre undtagen.
- Noget træ indeholder konserveringsmidler, som kan være giftige. Vær ekstra forsigtig med at undgå indånding og hudkontakt, når du arbejder med disse materialer. Rådfør dig med og følg alle sikkerhedsoplysninger fra din materialeleverandør.
- Brug ikke støvsugerens som en trappestige.
- Anbring ikke tunge genstande på støvsugerens.

Yderligere sikkerhedsadvarsler

- Undgå utilsigtet start. Kontroller, at afbryderkontakten står på slukket, inden apparatet samles op eller bæres.** Bæres apparatet, mens fingrene er på kontakten, eller tilsluttes det, mens kontakten står på tændt, kan der nemt ske en ulykke.
- Tag batteriet ud af apparatet inden indstilling, tilbehørsudskiftning eller opbevaring af apparatet.** Disse sikkerhedsforanstaltninger reducerer risikoen for utilsigtet start af apparatet.
- Genoplad kun værktøjet ved brug af den oplader, der er angivet af producenten.** En oplader, der passer til en type batteripakke, kan udgøre en risiko for brand, når den bruges til en anden type.
- Brug kun apparatet sammen med batteripakker, der er anbefalet af DEWALT.** Brugen af andre batteripakker kan medføre personske og brand.
- Når batteripakken ikke er i brug, hold den på afstand af andre metalgenstande som fx papirclips, mønter, nøgler, søm, skruer eller andre små metalgenstande, som kan frembringe en kortslutning fra en pol til en anden.** Kortslutning af batteriet kan forårsage forbrændinger eller brand.
- Under grove forhold kan væske sive ud fra batteriet; undgå kontakt. Hvis der opstår kontakt ved et uheld, skyl med vand. Hvis væske kommer ind i øjnene, søg omgående lægehjælp.** Væske, der siver ud fra batteriet, kan fremkalde irritationer eller forbrændinger.
- Anvend ikke en batteripakke eller et apparat, der er beskadiget eller ændret.** Beskadigede eller ændrede

batterier kan udvise uforudsigelig adfærd og resultere i brand, eksplosion eller risiko for skader.

- H) Udsæt ikke en batteripakke eller et apparat for ild eller meget varme temperaturer.** Udsættelse for ild eller temperaturer over 266 °F (130 °C) kan medføre en eksplosion.
 - Følg alle opladningsinstruktionerne og oplad ikke batteripakken eller værktøjet uden for det temperaturområde, der er anført i instruktionerne.** Forkert opladning eller opladning ved temperaturer uden for det specificerede område kan beskadige batteriet og øge risikoen for brand.
 - Brug ikke støvsugerens, hvis der blæses støv ud af ventilationsåbningerne. Sluk for støvsugerens og kontroller, om filteret er monteret korrekt, eller om det er defekt.** Defekte filtre skal straks udskiftes.
 - Få altid service udført af kvalificerede fagfolk med originale reservedele.** Dermed opretholdes produktets sikkerhed.

Ekstra sikkerhedsinformationer



ADVARSEL: Modificér aldrig elektrisk værktøj eller dele på det. Det kan medføre materielle skader eller kvæstelser.



ADVARSEL: Nogle støvtyper skabt af elektrisk slibning, savning, boring og andre byggeaktiviteter indeholder kemikalier kendt for at forårsage kræft, fosterskader eller andre reproduktive skader. Nogle eksempler på disse kemikalier er:

- bly fra blybaserede malinger,
- krystallinsk silica fra mursten og cement og andre murværksprodukter og
- arsenik og krom fra kemisk behandlet tømmer.

Din risiko for disse udsættelser varierer afhængigt af, hvor tit du foretager denne type arbejde. Sådan nedsætter du risikoen for udsættelse for disse kemikalier: arbejd i et godt ventileret område, og arbejd med godkendt sikkerhedsudstyr, såsom de støvmasker, der er specielt designet til at bortfiltrere mikroskopiske partikler.

- **Bær beskyttelsesdragt og vask udsatte områder med sæbe og vand.** Hvis du lader støv trænge ind i din mund, næse, øjne eller bliver liggende på din hud, kan fremme optagelse af skadelige kemikalier. Ret partikler væk fra ansigtet og kroppen.
- **Luftaftræk dækker ofte over bevægelige dele og bør undgås.** Løst tøj, smykker eller langt hår kan blive fanget af de bevægelige dele.



FORSIGTIG: Når det ikke er i brug, læg værktøjet på siden på en stabil overflade, hvor det ikke vil vælte eller falde ned. Nogle værktøjer med store batteripakker vil stå lodret på batteripakken, men kan let væltes.

Restrisici

På trods af overholdelsen af de relevante sikkerhedsregler og brug af sikkerhedsudstyr kan visse restrisici ikke undgås. Disse omfatter:

- Risiko for klemning eller knusning af fingre.
- Risiko for indånding af røg ved arbejde med klæbestoffer.
- Risiko for indånding af sundhedsfarligt støv.

Opladere

DeWALT opladere kræver ingen justering og er designet til at være så brugervenlige som muligt.

Elektrisk sikkerhed

Den elektriske motor er konstrueret til bare én spænding. Kontrollér altid, at batteripakken svarer til spændingen på mærkepladen. Kontrollér også, at spændingen på din oplader svarer til din el-netspænding.



Din DeWALT-oplader er dobbeltisoleret i overensstemmelse med EN60335. Derfor kræves der ingen jordledning.

Hvis forsyningsledningen er beskadiget, må den kun udskiftes af DeWALT eller en autoriseret serviceorganisation.

Brug af forlængerledning

Der bør ikke benyttes en forlængerledning, medmindre det er absolut nødvendigt. Brug en godkendt forlængerledning, der er egnet til strømforsyningen til din oplader (se **Tekniske data**). Den minimale lederstørrelse er 1 mm²; den maksimale længde er 30 m.

Ved brug af en kabeltromle skal kablet altid ruller helt ud.

Vigtig sikkerhedsvejledning for alle batteriopladere

GEM DISSE INSTRUKTIONER: Denne vejledning indeholder vigtige sikkerheds- og driftsinstruktioner for kompatible batteriopladere se **Tekniske data**.

- Før du bruger opladeren, læs alle instruktioner og de sikkerhedsmæssige afmærkninger på opladeren, batteripakken og produktet.



ADVARSEL: Risiko for chok. Lad ikke nogen flydende væsker komme ind i opladeren. Det kan resultere i et elektrisk chok.



ADVARSEL: Vi anbefaler brug af en reststrømsanordning med en reststrømskapacitet på 30mA eller mindre.



FORSIGTIG: Risiko for brand. For at reducere risikoen for kvæstelser, oplad kun DeWALT genopladelige batterier. Andre batterityper kan eksplodere og forårsage personskader.



FORSIGTIG: Børn skal overvåges for at sikre, at de ikke leger med udstyret.

BEMÆRK: Under bestemte forhold, når opladeren er tilsluttet til strømforsyningen, kan blotlagte opladerkontakter blive kortsluttet af fremmede materialer. Fremmede materialer af en ledende art som for eksempel, men ikke begrænset til ståluld, aluminiumsfolie eller anden koncentration af metalliske partikler skal holdes på afstand af opladerens huller. Tag altid stikket til opladeren ud fra kontakten, når der ikke er indsat en batteripakke. Tag stikket til opladeren ud før forsøg på at rengøre den.

- **Forsøg ALDRIG at oplade batteripakken med andre opladere end dem, der er omtalt i denne manual.** Opladeren og batteripakken er specielt designet til at arbejde sammen.

- **Disse opladere er ikke beregnet til anden brug end opladning af DeWALT genopladelige batterier.** Al anden brug kan medføre risiko for brand, elektrisk chok eller livsfarlige elektriske stød.
- **Udsæt ikke opladeren for regn eller sne.**
- **Træk i stikket i stedet for ledningen, når opladeren frakobles.** Dette vil reducere risikoen for beskadigelse af elstikket og ledningen.
- **Sørg for at ledningen er placeret, så den ikke bliver trådt på, snublet over eller på anden måde bliver genstand for skader eller belastning.**
- **Anvend kun en forlængerledning, når det er absolut nødvendigt.** Anvendelse af en ukorrekt forlængerledning kan resultere i risiko for brand, elektrisk chok eller livsfarlige elektriske stød.
- **Anbring ikke noget oven på opladeren eller anbring opladeren på et blødt underlag, der kan blokere ventilationshullerne og medføre for megen intern varme.** Anbring opladeren på afstand af alle varmekilder. Opladeren ventileres gennem huller i toppen og bunden af huset.
- **Brug ikke opladeren, hvis ledningen eller stikket er beskadiget**—få dem omgående udskiftet.
- **Brug ikke opladeren, hvis den har fået et hårdt slag, er blevet tabt eller blevet beskadiget på anden vis.** Tag den med til et autoriseret værksted.
- **Demontér ikke opladeren, tag den med til et autoriseret værksted, når service eller reparation er påkrævet.** Ukorrekt genmontering kan medføre risiko for elektrisk chok, livsfarlige elektriske stød eller brand.
- Hvis ledningen beskadiges, skal den omgående udskiftes af producenten, hans forhandler eller lignende kvalificeret person for at forebygge enhver risiko.
- **Tag stikket til opladeren ud af kontakten før forsøg på nogen form for rengøring.** Dette vil reducere risikoen for elektrisk chok. Fjernelse af batteripakken vil ikke reducere denne risiko.
- Forsøg **ALDRIG** at tilslutte 2 opladere til hinanden.
- **Opladeren er designet til at køre på standard 230V husholdningsstrøm. Forsøg ikke at bruge den med en anden strømstyrke.** Dette gælder ikke for opladere til køretøjer.







Opladning af et batteri (Fig. C)

1. Tilslut opladeren til en passende stikkontakt før batteripakken sættes i.
2. Indsæt batteripakken **13** i opladeren og kontrollér, at pakken sidder godt fast i opladeren. Det røde (opladnings) lys vil blinke hele tiden og angive, at opladningsprocessen er startet.
3. Når opladningen er færdig, vil det blive angivet af den røde lampe, som vil lyse konstant på ON. Batteripakken er fuldt opladet og kan nu anvendes eller kan efterlades i opladeren. Skub batteriets udløserknop på batteripakken for at udtage batteripakken.

BEMÆRK: For at sikre maksimal ydeevne og levetid for Li-Ion batteripakker skal batteripakken lades helt op, før den anvendes første gang.

Betjening af oplader

Se indikatorerne nedenfor for batteripakkens opladestatus.

Ladeindikatorer	
 oplader	
 fuldt opladet	
 forsinkelse ved varmt/koldt batteri*	

*Det røde lys vil fortsætte med at blinke, men et gult indikatorlys vil blive tændt under denne handling. Når batteriet har opnået en passende temperatur, vil det gule lys blive slukket, og opladeren vil genoptage opladningsproceduren.

Kompatible oplader(e) vil ikke oplade en defekt batteripakke. Opladeren vil angive defekt batteri ved at nægte at lyse.

BEMÆRK: Dette kan også betyde et problem med opladeren. Hvis opladeren angiver et problem, tag opladeren og batteripakken med hen til et autoriseret servicecenter for at blive kontrolleret.

Varm/kold pakkeforsinkelse

Når opladeren sporer et batteri, der er for varmt eller for koldt, starter den automatisk en varm/kold pakkeforsinkelse og indstiller opladningen, indtil batteriet har nået en passende temperatur. Opladeren skifter derefter automatisk til pakkeopladningsfunktion. Denne funktion sikrer maksimal batterilevetid.

En kold batteripakke vil oplade med en langsommere hastighed end en varm batteripakke. Batteripakken vil oplade ved den lavere hastighed gennem hele opladningscyklussen og vil ikke vende tilbage til maksimal opladningshastighed, selvom batteriet varmer.

DCB118 opladeren er udstyret med en intern blæser designet til at nedkøle batteripakken. Blæseren tændes automatisk, når batteripakken trænger til at blive afkølet. Brug aldrig opladeren, hvis blæseren ikke virker korrekt, eller hvis blæseråbningerne er blokerede. Tillad ikke at fremmedlegemer trænger ind i opladeren.

Elektronisk beskyttelsessystem

XR Li-Ion værktøjerne er designet med et elektronisk beskyttelsessystem, der vil beskytte batteriet imod overbelastning, overopvarmning eller dyb afladning. Værktøjet vil automatisk slå fra, hvis det elektroniske beskyttelsessystem aktiveres. Hvis dette sker, anbring Li-ion batteriet på opladeren, indtil det er helt opladet.

Vægmontering

Disse opladere er designet til montering på en væg, eller til at stå oprejst på et bord eller en arbejdsflade. Hvis vægmontering anbringer opladeren inden for rækkevidde af en stikkontakt og på afstand af et hjørne eller andre forhindringer, der kan hindre luftstrømmen. Brug bagsiden af opladeren som skabelon for placering af monteringskruerne på væggen. Monter opladeren

sikkert ved hjælp af gipskruer (købes separat) mindst 25,4 mm langemod en skruenhoveddiameter på 7–9 mm, skrues ind i træ til en optimal dybde, der efterlader ca. 5,5 mm af skruen blotlagt. Ret hullerne på bagsiden af opladeren ind efter de blotlagte skrue og skru dem helt ind i hullerne.

Instruktioner om rengøring af opladeren

⚠ ADVARSEL: Risiko for chok. Tag stikket til opladeren ud af kontakten før rengøring. Snavs og fedt kan fjernes fra det ydersiden af opladeren med en klud eller en blød ikke-metallisk børste. Brug ikke vand eller andre rengøringsmidler. Lad aldrig væske trænge ind i værktøjet, og nedsænk aldrig nogen del af værktøjet i en væske.

Batteripakke

Vigtig sikkerhedsvejledning for alle batteripakker

Sørg for at oplyse katalognummer og spænding ved bestilling af nye batteripakker.

Batteripakken er ikke fuldt opladet ved levering. Læs nedenstående sikkerhedsvejledning, før batteripakke og oplader tages i brug. Følg derefter den beskrevne opladningsprocedure.

LÆS ALLE INSTRUKTIONER

- **Oplad ikke eller brug batteriet i en eksplosionsfarlig atmosfære, som f.eks. ved tilstedeværelsen af brændbare væsker, gasser eller støv.** Isætning eller udtagning af batteriet fra opladeren kan antænde støv eller dampe.
- **Tving aldrig batteripakken ind i opladeren. Foretag ikke nogen ændringer på batteripakken, så den kan passe ind i en ikke kompatibel oplader, da batteripakken kan blive sprængt og kan medføre personskader.**
- Oplad kun batteripakker i DEWALT opladere.
- **Sprøjt IKKE** på den eller nedsænk den i vand eller andre væsker.
- **Opbevar eller brug ikke værktøjet og batteripakken på steder, hvor temperaturen falder til under 4 °C (34 °F) (som f.eks. skure udenfor eller metalbygninger om vinteren) eller når eller overstiger 40 °C (104 °F) (som f.eks. skure udenfor eller metalbygninger om sommeren).**
- **Brænd ikke batteripakken, selv hvis den er svært beskadiget eller helt opslidt.** Batteripakken kan eksplodere i åben ild. Der dannes giftige dampe og stoffer ved forbrænding af lithium-ion-batteripakker.
- **Hvis batteriets indhold kommer i kontakt med huden, skal området omgående vaskes med mild sæbe og vand.** Hvis batterivæske kommer i øjnene, lad vand løbe over det åbne øje i 15 minutter, eller indtil irritationen ophører. Hvis det er nødvendigt at søge lægehjælp, består batterielektrolytten af en blanding af flydende organiske karbonater og lithiumsalte.
- **Indholdet af åbnede battericeller kan forårsage luftvejsirritation.** Sørg for frisk luft. Søg lægehjælp, hvis symptomerne vedvarer.

⚠ ADVARSEL: Fare for forbrændinger. Batterivæske kan være brændbar, hvis den udsættes for gnister eller åben ild.

! **ADVARSEL:** Forsøg aldrig at åbne batteripakken. Hvis batteripakken er revnet eller beskadiget, indsæt den ikke i opladeren. Undgå at mase, tabe eller beskadige batteripakken. Anvend ikke en batteripakke eller oplader, der har fået et hårdt slag, er blevet tabt, kørt over eller blevet beskadiget på anden vis (f.eks. stukket med en nål, slået med en hammer, trådt på). Det kan medføre elektriske chok eller livsfarlige elektriske stød. Beskadigede batteripakker skal returneres til forhandleren for genanvendelse.

! **ADVARSEL: Brandfare. Opbevar eller bær aldrig batteripakker, så metalgenstande kan komme i kontakt med udsatte batteriklemmer.** Anbring for eksempel ikke batteripakker i forklæder, lommer, værktøjskasser, produktkasser, skuffer osv. med løse søm, skruer, nøgler osv.

! **FORSIGTIG: Når det ikke er i brug, læg værktøjet på siden på en stabil overflade, hvor det ikke vil vælte eller falde ned.** Nogle værktøjer med store batteripakker vil stå lodret på batteripakken, men kan let væltes.

Transport

! **ADVARSEL: Brandfare.** Transport af batterier kan muligvis forårsage brand, hvis batteripolerne uforvarende kommer i kontakt med ledende materialer. Ved transport af batterier sørg for, at batteriets poler er beskyttet og godt isoleret fra materialer, der kan komme i kontakt med dem og forårsage en kortslutning.

BEMÆRK: Lithium-ion-batterier bør ikke lægges i indchecket bagage.

DEWALT batterier opfylder alle gældende skibsfartsregler som foreskrevet af industrien og juridiske standarder, som omfatter FN's anbefalinger om transport af farligt gods, den internationale lufttransportforening (IATA), farligt gods regulativer, de internationale maritime farligt gods (IMDG) regler og den europæiske konvention om international transport af farligt gods ad landevejen (ADR). Lithium-ion-celler og batterier er blevet testet i henhold til afsnit 38,3 i FN's anbefalinger om tests og kriterier for transport af farligt gods.

I de fleste tilfælde vil afsendelsen af en DEWALT batteripakke være undtaget fra at blive klassificeret som et fuldt reguleret klasse 9 farligt materiale. Generelt vil det kun være forsendelser, der indeholder et litium-ion batteri med en energivurdering på over 100 watt timer (wt), der skal sendes som fuldt reguleret klasse 9. Alle litium-ion batterier har en watt time vurdering markeret på pakningen. Desuden på grund af regulativers kompleksiteter, anbefaler DEWALT, at man ikke sender litium-ion-batteripakker med luftfragt uanset watt time vurdering. Forsendelser af værktøj med batterier (combo sæt) kan som eneste undtagelse sendes med luftfragt, hvis batteripakkens watt time vurdering ikke er højere end 100 watt timer.

Uanset om en forsendelse anses for at være undtaget eller fuldt reguleret, er det speditøernes ansvar at rådføre sig med de seneste regler for emballerings-, mærknings- og dokumentationskrav.

Oplysningerne i dette afsnit i vejledningen er givet i god tro og menes at være korrekte på det tidspunkt, hvor dokumentet

blev oprettet. Men der gives ingen garanti, udtrykt eller underforstået. Det er købers ansvar at sikre, at vedkommendes aktiviteter er i overensstemmelse med de gældende regulativer.

Transport af FLEXVOLT™ batteri

DEWALT FLEXVOLT™ batteri har to funktioner: **Anvendelse** og **transport**.

Anvendelsesfunktion: Når FLEXVOLT™ batteriet står alene eller er i et DEWALT 18V produkt, vil den fungere som et 18V batteri. Når FLEXVOLT™ batteriet er i et 54V eller et 108V (to 54V batterier) produkt, vil det fungere som et 54V batteri.

Transportfunktion: Når dækslet er fastgjort til FLEXVOLT™ batteriet, er batteriet i transportfunktion. Behold dækslet til forsendelse.

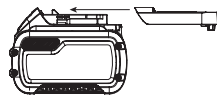

Under transportfunktionen er cellestrengene elektrisk afbrudt inde i pakken, og det resulterer i 3 batterier med en lavere watt time (Wh) ydelse i forhold til 1 batteri med en højere watt timeydelse. Denne øgede mængde på 3 batterier med den lavere watt

Eksempel på mærkning af anvendelses- og transportlabel



timeydelse kan fritage pakken fra visse forsendelsesforordninger, der er batterier med højere watt timer. Eksempelvis kan transport Wh ydelsen angive 3 x 36 Wh, hvilket betyder 3 batterier hver på 36 watt timer. Anvendelses Wh ydelsen kan angive 108 watt timer (forudsat 1 batteri).

Anbefalet opbevaring

1. Det bedste opbevaringssted er køligt og tørt, hvor den ikke udsættes for direkte sollys og ekstrem varme eller kulde. For optimal batteriydelse og -liv skal du opbevare batteripakker ved stuetemperatur, når de ikke er i brug.
2. For langtid opbevaring anbefales det at opbevare en fuldt opladet batteripakke et køligt, tørt sted uden for opladeren for optimale resultater.

BEMÆRK: Batteripakker bør ikke opbevares helt tomt for opladning. Batteripakken skal genoplades før brug.

Mærkater på oplader og batteripakke

Udover de piktogrammer, der anvendes i denne vejledning, kan mærkater på opladeren og batteripakken vise de følgende piktogrammer:



Læs brugsvejledningen før brug.



Se **Tekniske data** vedrørende opladningstid.



Berør aldrig kontaktfalder med størmøfrende genstande.



Beskadigede batteripakker må ikke oplades.



Må ikke udsættes for vand.



Defekte ledninger skal udskiftes omgående.



Oplad kun mellem 4 °C og 40 °C.



Kun til indendørs brug.



Tag hensyn til miljøet ved bortskaffelse af batteripakken.

LI-ION



Oplad kun DEWALT batteripakker med de specielle DEWALT opladere. Opladning af andre typer batteripakker end de specielle DEWALT batterier med en DEWALT oplader, kan få dem til at sprænges eller føre til andre farlige situationer.



Destruér ikke batteripakken.



ANVENDELSE (uden transportdæksel). Eksempel: Wh ydelsen angiver 108 Wh (1 batteri med 108 watt timer).



TRANSPORT (med indbygget transportdæksel). Eksempel: Wh ydelsen angiver 3 x 36 Wh (3 batterier på 36 watt timer).

Batteritype

DCV584L kører på en 18V XR eller 18V/54V FLEXVOLT™ XR batteripakke.

Disse batteripakker kan bruges: DCB181, DCB182, DCB183, DCB183B, DCB183G, DCB184, DCB184B, DCB184G, DCB185, DCB187, DCB189, DCBP034, DCB546, DCB547, DCB548. Se

Tekniske data for flere informationer.

Pakkens indhold

Pakken indeholder:

- 1 Støvsuger
- 1 Støvsugerslange
- 1 Bredde på mundstykke
- 1 Revneværktøj
- 1 Støvopsamlingsadapter
- 1 Filter
- 1 Betjeningsvejledning
- *Kontrollér for eventuelle skader på apparatet, dele og tilbehør, der kan være opstået under transport.*
- *Tag dig tid til at læse denne vejledning omhyggeligt inden betjeningen.*

Mærkninger på støvsugeren

Følgende piktogrammer er vist på apparatet:



Læs betjeningsvejledningen før brug.



ADVARSEL: Dette apparat indeholder skadeligt støv. Tømning og vedligeholdelse, herunder fjernelse af støvposen, må kun udføres af uddannet personale iført passende beskyttelsesudstyr. Tænd ikke før hele filtersystemet er blevet installeret.



Klasse L støvopsamlerne er egnede til at udtrække tørt, ikke-brændbart støv med med grænseværdier for arbejdsområdet på > 1 mg/m³.



Batterier må bruges med støvsugeren, se afsnittet "Batteritype"

Datakodeposition (Fig. A)

Datokoden **20**, der også inkluderer produktionsåret, er trykt på huset.

Eksempel:

2022 XX XX
Produktionsår

Beskrivelse (Fig. A, B, E)



ADVARSEL: Modificér aldrig støvsugeren eller nogle dele heraf. Det kan medføre materiale- eller personskade.

- 1 Tænd/sluk-kontakt
- 2 Strømhoved
- 3 Tank
- 4 Støvsugerindgang
- 5 Blæseudgang
- 6 Smæklås
- 7 Bredde på mundstykke
- 8 Revneværktøj
- 9 Slange
- 10 Batteriåbning
- 11 Luftselsekonnector
- 12 Støvopsamlingsadapter (Fig. E)

Tilsigtet anvendelse

Din DCV584L industristøvsuger og støvsuger til mobil drift uden ledning/med ledning til optagelse af våde stoffer eller alle typer af tørt, ikke-brændbart støv op til støvklasse L med grænseværdier for erhvervsmæssig eksponering, der er højere end 1 mg/m³.

Dette apparat kan også anvendes som en blæser til at fjerne efterladenskaber fra arbejdspladsen og til at tørre fugtige

overflader. Til arbejde via hovedledningsnettet (med ledning) eller på batteri (uden ledning) kan dette apparat bruges såvel indendørs som udendørs.

BRUG IKKE blæseren til fjernelse af farligt støv.

LAD IKKE børn komme i kontakt med dette apparat.

Overvågning er påkrævet, når uerfarne brugere anvender dette apparat.

BRUG IKKE støvsopsamleren til brændbart støv.

BRUG IKKE støvsopsamleren i eksplosive atmosfærer.

MÅ IKKE anvendes under våde forhold eller i nærheden af brændbare væsker eller gasser.

BEMÆRK: Dette apparat er velegnet til kommerciel anvendelse, fx på hoteller, skoler, hospitaler, fabrikker, butikker, kontorer, udlejningsfirmaer og på byggepladser.

SAMLING OG JUSTERINGER



ADVARSEL: For at reducere risikoen for personskade skal du slukke for produktet og afbryde det fra strømkilden, inden der foretages justeringer, eller der fjernes/monteres tilbehør eller ekstraudstyr. Start ved et uheld kan medføre skader.



ADVARSEL: Brug kun DEWALT batteripakker og opladere.

Indsætning og udtagning af batteripakke fra apparatet (Fig. C)

BEMÆRK: For de bedste resultater kontrollér at batteripakken er fuldt opladet før brug.

Sådan indsættes batteripakken

- Ret batteripakken **13** ind efter skinnerne i støvsugerens batteriåbning **10**.
- Skub pakken ind i batteriåbningen, indtil batteripakken sidder godt fast i batteriåbningen og kontrollér, at den ikke river sig løs.

Sådan udtages batteripakken

- Tryk på udløsningsknappen og træk batteripakken ud fra åbningen.
- Isæt batteripakken i opladeren som beskrevet i opladerafsnittet i denne vejledning.

Batteripakker til brændstofmåler (Fig. C)

Nogle DEWALT batteripakker indeholder en brændstofmåler, som består af tre grønne LED lys, som angiver niveauet for den resterende opladning i batteripakken.

Du aktiverer brændstofmåleren ved at trykke på og holde brændstofmålerknappen **14** nede. En kombination af de tre grønne LED lys vil lyse og angive niveauet for den resterende opladning. Når niveauet for opladning i batteriet ligger under den brugbare grænse, lyser brændstofmåleren ikke, og batteriet skal genoplades.

BEMÆRK: Brændstofmåleren giver kun en indikation af den opladning, der resterer i batteripakken. Den angiver ikke værktøjets funktionalitet og er underlagt variation baseret på produktkomponenter, temperatur og slutbrugeranvendelse.

Tilslutning af slangen (Fig. D)

Støvsugerfunktion

- Indsæt tilslutningsstykket **15** i støvsugerindgangen **4**.
- Drej tilslutningsstykket med uret for at fastgøre slangen.
- Tilslut det passende tilbehør til slangens mundstykke **11**.

Blæsefunktion



ADVARSEL: BRUG IKKE blæseren til fjernelse af farligt støv.

- Indsæt tilslutningsstykket **15** i støvsugeruddgangen **5**.
- Drej tilslutningsstykket med uret for at fastgøre slangen.
- Tilslut det passende tilbehør til slangens mundstykke **11**.

BETJENING

Brugsvejledning



ADVARSEL: Overhold altid sikkerhedsvejledningen og de gældende regler.



ADVARSEL: For at reducere risikoen for personskade skal du slukke for produktet og afbryde det fra strømkilden, inden der foretages justeringer, eller der fjernes/monteres tilbehør eller ekstraudstyr. Start ved et uheld kan medføre skader.

Tænde og slukke (Fig. A)

Du tænder for apparatet ved at indstille tænd/sluk-kontakten **1** på position I.

Du slukker for apparatet ved at indstille tænd/sluk-kontakten **1** på position O.

Strømkilde

Denne støvsuger kører enten via hovedledningsnettet eller på batteri. Støvsugeren kan skifte automatisk mellem vekselstrøm (hovedledningsnettet) og jævnstrøm (batteri).

Strøm fra hovedledningsnettet

- Rul strømkablet helt ud.
 - Sæt kontakten i stikket, før du tænder for apparatet.
- Sluk altid for støvsugeren, når arbejdet er udført, og inden stikket tages ud.
 - Rul strømkablet sammen, når støvsugeren ikke bruges.

Batteristrøm

- Rul strømkablet sammen.
- Isæt en batteripakke **13**.
- Sørg for at batteripakken er anbragt korrekt.

BEMÆRK: Strømkablets strømkilde er udelukkende designet til at forsyne støvsugeren med strøm og oplade en installeret batteripakke..

Støvsugning (Fig. A, D–F)

- Tøm og rengør tanken **3** før brug.
- Tilslut det rillede tilslutningsstykke **15** til støvsugerindgangen **4**.
- Vælg det passende tilbehør.

BEMÆRK: Vi anbefaler, at du ikke blander tørre og våde substanser. Når du skifter mellem substanser, så tøm og rengør først tanken.

Støvsamler (Fig. E)

I støvsugerfunktionen kan din DEWALT støvsuger også fungere som en støvsamler til opgaver, der producerer støv eller efterladenskaber.

Din DEWALT støvsuger er udstyret med DEWALT luftsusetilslutningsystem. Dette system giver mulighed for en hurtig, sikker tilslutning mellem sugeslange 9 og elværktøjet 19. Luftsusekonnektoren 11 tilsluttes direkte til DEWALT compatible værktøjer eller gennem brug af den vedlagte luftsuseadapter 12.

BEMÆRK: Hvis du bruger en adapter, kontrollér at den er ordentligt fastgjort til værktøjets kontakt, før du følger trinene nedenfor.

1. Kontrollér at kraven på luftsusekonnektoren står i ulåst position. Ret kærvene på kraven og luftsusekonnektoren ind som vist for ulåste og låste positioner.
2. Skub luftsusekonnektoren på adapterens konnektorpunkt.
3. Drej kraven til den låste position.

BEMÆRK: Kuglelejerne inde i kraven låses ind i kærven og fastgør tilslutningen. Elværktøjet er nu sluttet korrekt til støvsamleren.

Vådt/tørt filter (Fig. F)



ADVARSEL: Sørg altid for at støvfilteret 16 er på plads, når du arbejder.



ADVARSEL: Anvend altid apparatet i oprejst position. Vip ikke apparatet, så du undgår, at væsker opsamlet i tanken løber ind i motorhuset.



ADVARSEL: Hvis der løber skum eller væske ud af maskinen, afbryd den omgående.



FORSIGTIG: Rengør jævnligt enheden til begrænsning af vandniveauet og undersøg den for tegn på beskadigelse.

Slukningsfunktion

Hvis du ved en fejltagelse kommer til at bruge apparatet uden et støvfilter, vil en slukningsfunktion blive aktiveret, når væskniveauet i tanken har opnået maksimum. En flydeventil vil blokere indsugningsåbningen og derefter stoppe indsugningen, og motorhastigheden forøges.

Blæsning (Fig. A)



ADVARSEL: Støvsug aldrig farligt støv!

1. Tøm og rengør tanken 3, før den bruges til blæsning.
2. Tilslut slangen 9 til blæseudgangen 5.
3. Vælg det passende tilbehør.

Sådan tømmes tanken (Fig. F)

Tanken skal tømmes, når sugekraften nedsættes væsentligt.

1. Udløs smæklåsene 6 og fjern strømhovedet 2 fra tanken 3.

2. Tøm indholdet i tanken i en affaldsbeholder i overensstemmelse med alle nuværende forordninger om bortskaffelse af sådant affald.
3. Rengør filteret 16 som beskrevet nedenfor under **Rengøring**.
4. Geninstaller strømhovedet på tanken og fastgør smæklåsene.

Rengøring (Fig. F, G)



ADVARSEL: For at reducere risikoen for personskade skal du slukke for produktet og afbryde det fra strømkilden og tage batteripakken ud, inden der foretages justeringer, eller der fjernes/monteres tilbehør eller ekstraudstyr. Start ved et uheld kan medføre skader.

Rengøring af huset

Rengør jævnligt huset med en blød klud.

Rengøring af tanken

Tanken bør rengøres hver gang, den har været i brug, eller når du skifter substanser under brug.

1. Tøm tanken 3.
2. Rengør tanken ved hjælp af en mild sæbe og en fugtig klud.
3. Tør omhyggeligt tanken af med en blød klud.

Rensning af vådt/tørt filter (Fig. G)

Det våde/tørre filter skal rengøres hver gang, det har været i brug.

Hvis filteret er beskadiget eller ikke virker korrekt, skal det udskiftes.

1. Fjern det våde/tørre filter 16 ved at dreje det mod uret og tag det ud af indsugningsåbningen 17.
2. Ryst overskudsstøv af ved at banke filteret let i en affaldsbeholder.
3. Afhængigt af tilstanden rengør den udvendige side af filteret under lunkent løbende vand.
4. Fastgør igen filteret ved at placere det over indsugningsåbningen og dreje det med uret.



ADVARSEL:

- Vask ikke indersiden af filteret.
- Lad filteret tørre helt igennem, hvis indersiden bliver våd.
- Brug ikke en børste til at rengøre filteret.
- Brug aldrig komprimeret luft eller en børste til at rense filteret, ellers kan filtermembranen blive beskadiget, og dette kan medføre, at der kommer støv ind i filteret.

Rengøring af filteret til indsugningsåbningen (Fig. G)

Filteret til indsugningsåbningen skal rengøres, hvis du har brugt apparatet uden støvfilter.

1. I det du holder flydeventilen 18 tilbage, fjerner du filteret fra indsugningsåbningen 17.
2. Rengør filteret under lunkent rindende vand.
3. Tør filteret før du sætter det på plads.
4. Rengør flydeventilen 18 med en fugtig klud.

Fejlfinding

Hvis dit apparat ikke fungerer korrekt, følg nedenstående instruktioner. Hvis dette ikke løser problemet, kontakt dit serviceværksted.

Problem	Løsning
Motoren kører ikke	Kontroller ledningen, stik og stikkontakt eller batterikontakt, batteriets opladningstilstand Kontrollér at værktøjets on/off-kontakt står i ON position I.
Sugekapaciteten falder	Fjern blokeringer i sugemundstykket, sugerør, sugeslange eller filterets flydeventil. Kontrollér at filtrene er korrekt installeret. Rengør eller udskift filtrene. Tøm beholderen, se Tømning af tank under Betjening.
Støvsugeren stopper	Termisk overbelastning er blevet udløst: 1. Slå støvsugeren fra og frakobl den fra strømkilden. 2. Tøm om nødvendigt beholderen. 3. Lad enheden køle af. 4. Sæt ledningen i en passende stikkontakt eller batteriet i batteriåbningen og drej værktøjets on/off-kontakt til ON position I for at teste. Hvis støvsugeren ikke vil genstarte, kontakt din forhandler eller den nærmeste autoriserede DEWALT reparatør i DEWALT kataloget eller kontakt dit DEWALT kontor på den adresse, der er angivet i denne vejledning
Der kommer støv ud under støvsugning	Kontrollér at filtrene er korrekt installeret og kontroller støvtanken. Kontrollér at filtret ikke er beskadiget; udskift det om nødvendigt. Kontrollér at filterpakningerne er på plads og er sikrede. Hvis der kommer mere støv ud under støvsugning, kontakt din forhandler eller den nærmeste autoriserede DEWALT reparatør i DEWALT-kataloget eller kontakt dit DEWALT kontor på den adresse, der er angivet i denne brugsvejledning.

Hvis slukningsfunktionen aktiveres

1. Slå omgående værktøjet fra.
2. Fjern tanken som beskrevet ovenfor.
3. Rengør filteret til indsugningsåbningen som beskrevet i **Rengøring af filteret til indsugningsåbningen**.
4. Husk at sætte støvfilteret på plads, før du genoptager arbejdet.

VEDLIGEHOLDELSE

Dit DEWALT apparat er designet til at fungere i lang tid med minimal vedligeholdelse. Vedvarende tilfredstillende funktion er afhængig af, om værktøjet plejes korrekt og rengøres regelmæssigt.



ADVARSEL: For at mindske risikoen for kvæstelser, skal apparatet slukkes og strømforsyningen til apparatet afbrydes før montering og afmontering af tilbehør, før justering eller ændring af konfiguration eller ved udførelse af reparationer. Start ved et uheld kan medføre skader.



ADVARSEL: Når brugeren skal udføre service, skal maskinen skilles ad, rengøres og vedligeholdes, så vidt det er praktisk muligt, uden at forårsage risiko for det personale og andre, som står for vedligeholdelsen. Egnede forholdsregler omfatter dekontaminering før demontering, mulighed for lokal filtreret punktudsugning, hvor maskinen demonteres, rengøring af vedligeholdelsesområdet og passende personlig beskyttelse.

- Producenten eller en uddannet person skal udføre en teknisk inspektion mindst én gang årligt, fx bestående af inspektion af filtre for skader, maskinens lufttæthed og korrekt funktion af styremekanismen.
- Ved udførelse af service eller reparationer skal alle forurenede genstande, som ikke kan rengøres tilfredsstillende, bortskaffes, sådanne genstande skal bortskaffes i uigennemtrængelige poser i overensstemmelse med alle gældende bekendtgørelser for bortskaffelse af sådant affald.
- For støvsamlere er det nødvendigt at sørge for en tilstrækkelig luftudskiftningshastighed L i rummet, hvis udsugningsluften føres tilbage til rummet. **(BEMÆRK:** Henvielse til nationale bestemmelser er nødvendig.

Der kan ikke udføres service på opladeren eller batteripakken.



Smøring

Denne støvsuger skal ikke smøres yderligere.



Rengøring



ADVARSEL: Rengøring med trykluft er ikke tilladt for støv klasse L støvsugere. Bær godkendte beskyttelsesbriller og godkendt støvmaske ved udførelse af denne procedure.



ADVARSEL: Brug aldrig opløsningsmidler eller andre kraftige kemikalier til at rengøre værktøjets ikke-metalliske dele. Disse kemikalier kan svække de materialer, der anvendes i disse dele. Brug en klud, der kun er fugtet med vand og mild sæbe. Lad aldrig væske trække ind i værktøjet, og nedsænk aldrig dele af værktøjet i en væske.

Opbevaring



FORSIGTIG: *Utilsigtet skade forårsaget af defekte eller lækkende batterier!*

- Opbevar altid dit produkt med udtagede batterier!
- Opbevar værktøjet og batterierne på et sted, der er så køligt og tørt som muligt.
- Følg oplysningerne i afsnittet Batteripakker – **Transport i denne vejledning.**
- Opbevar værktøjet og batterierne et sted, hvor børn eller uautoriserede personer ikke har adgang til dem.
- Se værktøjet og batterierne efter for skader inden brug efter længere tids opbevaring.

Transport



FORSIGTIG: *Utilsigtet start under transport!*

- Transporter altid dine produkter med udtagede batterier!
- Transporter værktøjet og batterierne pakket individuelt.
- Følg oplysningerne i afsnittet Batteripakker – **Transport i denne vejledning.**
- Se værktøjet og batterierne efter for skader inden brug efter transport.

Valgfrit tilbehør



ADVARSEL: *Eftersom andet tilbehør, end det, der tilbydes af DeWALT, ikke er afprøvet med dette produkt, kan det være farligt at bruge sådant tilbehør med dette værktøj. For at reducere risikoen for kvæstelser, må dette produkt kun anvendes med tilbehør, som anbefales af DeWALT.*

Udskiftningsfilter (DCV5801 H) fås som tilbehør mod ekstra betaling.

Kontakt forhandleren for yderligere oplysninger om korrekt tilbehør.

Miljøbeskyttelse



Separate Sammlung. Produkte und Batterien, die mit diesem Symbol gekennzeichnet sind, dürfen nicht im normalen Hausmüll entsorgt werden.

■ Produkte und Batterien enthalten Materialien, die zurückgewonnen oder recycelt werden können, um den Bedarf an Rohstoffen zu reduzieren. Bitte recyceln Sie elektrische Produkte und Batterien gemäß den lokalen Bestimmungen. Weitere Informationen erhalten Sie unter **www.2helpU.com**.

Genopladelig batteripakke

Dette batteri har en lang levetid, men skal udskiftes, når det ikke afgiver tilstrækkelig effekt ved opgaver, der før var lette at udføre. Ved afslutningen af batteriets rimelige levetid bortskaffes det på en miljøsikker måde:

- Sørg for, at batteripakken er helt afladet og tag den derpå ud af værktøjet. Kør batteripakken helt ned, og fjern den derefter fra støvsugeren.
- Litium-ion-celler er genanvendelige. Tag dem med til din forhandler eller til den lokale genbrugsplads. De indsamlede batteripakker vil blive genanvendt eller korrekt bortskaffet.

NASS-/TROCKENSAUGER MIT/OHNE KABEL

DCV584L

Herzlichen Glückwunsch!

Sie haben sich für ein Gerät von DEWALT entschieden. Langjährige Erfahrung, sorgfältige Produktentwicklung und Innovation machen DEWALT zu einem zuverlässigen Partner für professionelle Anwender von Staubsaugern.

Technische Daten

		DCV584L
Typ		2/12
Spannungsquelle	Wechselstrom / Gleichstrom	
Netzspannung	V _{WS}	230
Batteriespannung	V _{GS}	18
Leistungsaufnahme	W	300
Tankvolumen	L	7,5
Max. Luftstrom	l/s	15,9
Negativer Druck (gemäß EN60335-2-69)	mbar	70
Schutzklasse		IPX4
Schlauchdüsendurchmesser	mm	32
Gewicht (ohne Akku)	kg	4,8

Lärmwerte und/oder Vibrationswerte (Triax-Vektorsumme) gemäß EN60335.

L _{PA} (Emissions-Schalldruckpegel)	dB(A)	76
L _{WA} (Schallleistungspegel)	dB(A)	87
K (Unsicherheit für den angegebenen Schallpegel)	dB(A)	3

Vibrationsemissionswert a _h =	m/s ²	0,6
Messungsgenauigkeit K =	m/s ²	1,5

Der in diesem Informationsblatt angegebene Vibrations- und/oder Lärmwert wurde gemäß einem standardisierten Test laut EN60335-2-69 gemessen und kann für einen Vergleich zwischen zwei Geräten verwendet werden. Er kann zu einer vorläufigen Einschätzung der Exposition verwendet werden.

! WARNUNG: Der angegebene Vibrations- und/oder Lärmwert bezieht sich auf die Hauptanwendung des Gerätes. Wenn das Gerät jedoch für andere Anwendungen, mit anderem Zubehör oder schlecht gewartet eingesetzt wird, kann der Vibrations- und/oder Lärmwert verschieden sein. Dies kann den Expositionsgrad über die Gesamtbetriebszeit erheblich erhöhen.

Eine Schätzung der Vibrations- und/oder Lärmbelastung sollte auch berücksichtigen, wie oft das Gerät ausgeschaltet wird oder über welche Zeit es zwar läuft, aber nicht wirklich in Betrieb ist. Dies kann die Exposition über die Gesamtbetriebszeit erheblich mindern.

Identifizieren Sie zusätzliche Sicherheitsmaßnahmen, um den Bediener vor den Vibrations- und/oder Lärmauswirkungen zu schützen, wie: Pflege des

Werkzeugs und Zubehörs, Hände warm halten (wichtig in Bezug auf Vibrationsauswirkungen), Organisation von Arbeitsmustern.

EG-Konformitätserklärung

Maschinenrichtlinie



Nass-/Trockensauger Mit/Ohne Kabel DCV584L

DEWALT erklärt hiermit, dass diese unter **Technische Daten** beschriebenen Produkte die folgenden Vorschriften erfüllen: 2006/42/EG, EN60335-1:2012 + AC:2014 + A11:2014 + A13:2017 + A1:2019 + A14:2019 + A2:2019, EN60335-2-69:2012. Diese Produkte erfüllen auch die Richtlinie 2014/30/EU und 2011/65/EU. Für weitere Informationen wenden Sie sich bitte an DEWALT unter der folgenden Adresse oder schauen Sie auf der Rückseite dieser Betriebsanleitung nach.

Der Unterzeichnete ist verantwortlich für die Zusammenstellung des technischen Dossiers und gibt diese Erklärung im Namen von DEWALT ab.

Markus Rompel
Vizepräsident of Engineering, PTE-Europa
DEWALT, Richard-Klinger-Straße 11
D-65510 Idstein, Deutschland
05.08.2022



WARNUNG: Zur Reduzierung der Verletzungsgefahr bitte die Bedienungsanleitung lesen.

Definitionen: Sicherheitsrichtlinien

Im Folgenden wird die Relevanz der einzelnen Warnhinweise erklärt. Bitte lesen Sie das Handbuch und achten Sie auf diese Symbole.



GEFAHR: Weist auf eine unmittelbar drohende gefährliche Situation hin, die, sofern nicht vermieden, **zu tödlichen oder schweren Verletzungen führt**.



WARNUNG: Weist auf eine möglicherweise gefährliche Situation hin, die, sofern nicht vermieden, **zu tödlichen oder schweren Verletzungen führen kann**.



VORSICHT: Weist auf eine möglicherweise gefährliche Situation hin, die, sofern nicht vermieden, **u. U. zu leichten oder mittelschweren Verletzungen führen kann**.

HINWEIS: Weist auf ein Verhalten hin, das **nichts mit Verletzungen zu tun hat, aber, wenn es nicht vermieden wird, zu Sachschäden führen kann**.



Weist auf ein Stromschlagrisiko hin.

Akkus				Ladegeräte/Ladedauer (Minuten)***									
Kat #	V _{GS}	Ah	Gewicht (kg)	DCB104	DCB107	DCB112/ DCB1102	DCB113	DCB115/ DCB1104	DCB116	DCB117	DCB118	DCB132	DCB119
DCB546	18/54	6,0/2,0	1,08	60	270	170	140	90	80	40	60	90	X
DCB547/G	18/54	9,0/3,0	1,46	75*	420	270	220	135*	110*	60	75*	135*	X
DCB548	18/54	12,0/4,0	1,46	120	540	350	300	180	150	80	120	180	X
DCB181	18	1,5	0,35	22	70	45	35	22	22	22	22	22	45
DCB182	18	4,0	0,61	60/40**	185	120	100	60	60/45**	60/40**	60/40**	60	120
DCB183/B/G	18	2,0	0,40	30	90	60	50	30	30	30	30	30	60
DCB184/B/G	18	5,0	0,62	75/50**	240	150	120	75	75/60**	75/50**	75/50**	75	150
DCB185	18	1,3	0,35	22	60	40	30	22	22	22	22	22	40
DCB187	18	3,0	0,54	45	140	90	70	45	45	45	45	45	90
DCB189	18	4,0	0,54	60	185	120	100	60	60	60	60	60	120
DCBP034/G	18	1,7	0,32	27	82	50	40	27	27	27	27	27	50
DCBP518/G	18	5,0	0,75	75	240	150	120	75	60	50	50	75	150

*Datumscode 201811475B oder höher

**Datumscode 201536 oder höher

***Die Matrix mit den Akkuladezeiten dient nur zu Referenzzwecken; die tatsächliche Ladedauer hängt von der Temperatur und dem Zustand der Akkus ab.



Weist auf eine Brandgefahr hin.

Allgemeine Sicherheitswarnhinweise



WARNUNG: Lesen Sie alle Sicherheitswarnhinweise und alle Anweisungen. Das Nichtbeachten von Warnhinweisen und Anweisungen kann zu elektrischem Schlag, Brand und/oder schweren Verletzungen führen.

BEWAHREN SIE ALLE WARNHINWEISE UND ANWEISUNGEN ZUM SPÄTEREN NACHSCHLAGEN AUF

LESEN UND BEACHTEN SIE ALLE ANWEISUNGEN, BEVOR SIE DIESES GERÄT VERWENDEN



WARNUNG: Bediener müssen ausreichend über den Gebrauch dieser Geräte geschult sein.



WARNUNG: Versuchen Sie nicht, das Gerät selbst zu modifizieren oder zu reparieren.



WARNUNG: Dadurch wird das Risiko eines Stromschlags reduziert. Nicht Regen aussetzen. Nicht im Freien lagern.

- Bitte informieren Sie sich über die in Ihrem Land geltenden Vorschriften/Gesetze zum Umgang mit gefährlichen Stäuben.
- Vor der Verwendung müssen die Bediener Informationen, Anweisungen und Schulung in Bezug auf die Verwendung des Geräts und die Substanzen, für die es zu verwenden ist, erhalten; dies schließt die sichere Sammlung und Entsorgung der aufgenommenen Materialien ein.
- Dieses Gerät darf nicht von Personen (einschließlich Kindern) mit eingeschränkten physischen, sensorischen oder mentalen Fähigkeiten oder ohne ausreichende Erfahrung oder Kenntnisse verwendet werden, außer wenn diese Personen von einer Person, die für ihre Sicherheit verantwortlich ist, bei der Verwendung des Geräts beaufsichtigt werden. Lassen Sie nicht zu, dass Kinder mit diesem Produkt allein gelassen werden.

- Die Bediener müssen jegliche Sicherheitsbestimmungen in Bezug auf die Materialien, mit denen umgegangen wird, beachten.
- Das Gerät nicht unbeaufsichtigt lassen, solange es an eine Stromquelle angeschlossen ist. Netzstecker abziehen und Akku entfernen, wenn das Gerät nicht verwendet wird, sowie vor jeglichen Instandsetzungsarbeiten.
- Das Gerät darf nicht als Spielzeug verwendet werden. Wenn das Gerät durch oder in der Nähe von Kindern verwendet wird, besondere Vorsicht walten lassen.
- Das Gerät NUR wie im Handbuch beschrieben verwenden. Nur von DEWALT empfohlene Anbauteile verwenden.
- Das Gerät nicht verwenden, wenn Netzstecker oder Netzkabel beschädigt sind. Wenn das Gerät nicht richtig arbeitet oder wenn es fallen gelassen, beschädigt, im Freien gelassen oder in Wasser getaucht wurde, ist es einem Kundendienstzentrum zu übergeben.
- Ziehen oder tragen Sie dieses Gerät nicht am Netzkabel, verwenden Sie das Netzkabel nicht als Griff, klemmen Sie das Netzkabel nicht in einem Türspalt ein und ziehen Sie es nicht über scharfe Kanten. Fahren Sie nicht mit dem Gerät über das Netzkabel. Halten Sie das Netzkabel von beheizten Flächen entfernt.
- Ziehen Sie nicht den Netzstecker ab, indem Sie am Netzkabel ziehen. Fassen Sie zum Abziehen am Netzstecker an, nicht am Netzkabel.
- Fassen Sie den Netzstecker, den Akku oder das Gerät nicht mit feuchten Händen an.
- Legen Sie keine Gegenstände in die Öffnungen des Gerätes. Verwenden Sie das Gerät nicht, wenn Öffnungen blockiert sind; entfernen Sie Staub, Flusen, Haare und alles, was den Luftstrom behindern kann.
- Halten Sie Haare, locker sitzende Kleidung, Finger und alle Körperteile von Öffnungen und beweglichen Teilen entfernt.

- Schalten Sie alle Kontrollelemente ab, bevor Sie den Netzstecker des Geräts ziehen oder den Akku entfernen.
- Lassen Sie beim Reinigen von Treppen besondere Vorsicht walten.
- Verwenden Sie das Gerät niemals, um entzündliche oder brennbare Flüssigkeiten, z. B. Benzin, aufzusaugen, und nicht in Bereichen, wo solche Stoffe vorhanden sein können.
- In trockenen Bereichen oder bei niedriger Luftfeuchtigkeit sind Entladungen statischer Elektrizität möglich. Diese treten nur vorübergehend auf und beeinträchtigen die Verwendung des Staubsaugers nicht.
- Entleeren Sie den Tankinhalt nach jeder Verwendung, um spontane Entzündungen zu vermeiden.

Zusätzliche Sicherheitshinweise

- Saugen Sie keine brennenden oder rauchenden Gegenstände wie z. B. Zigaretten oder Streichhölzer sowie keine heiße Asche auf.
- Dieses Gerät ist gemäß Schutzklasse IPX4 rundum spritzwassergeschützt. Tauchen Sie das Gerät niemals in Wasser ein!
- Nicht zum Aufsaugen brennbarer und explosiver Materialien verwenden, wie z. B. Kohle, Getreide, oder andere fein verteilte brennbare Materialien.
- Für Staubabsaugungen ist es erforderlich, eine ausreichende Luftaustauschrate L im Raum sicherzustellen, wenn die Abluft in den Raum zurückgeleitet wird. Hierzu sind nationale Richtlinien einzuhalten.
- Nicht zum Aufsaugen gefährlicher, giftiger oder krebserregender Materialien wie Asbest oder Pestizide verwenden.
- Niemals explosive Flüssigkeiten (z. B. Benzin, Dieseldieselkraftstoff, Heizöl, Farbverdünner usw.), Säuren oder Lösungsmittel aufsaugen.
- Den Staubsauger nicht ohne eingebaute Filter verwenden.
- Einige Holzarten enthalten Konservierungsstoffe, die giftig sein können. Vermeiden Sie beim Umgang mit solchen Materialien das Einatmen von Stäuben und den Hautkontakt. Beschaffen Sie Sicherheitsinformationen vom Lieferanten dieser Materialien und befolgen Sie diese.
- Verwenden Sie den Staubsauger nicht als Trittstufe.
- Legen Sie keine schweren Gegenstände auf den Staubsauger.

Zusätzliche Sicherheitshinweise

- Vermeiden Sie eine unbeabsichtigte Inbetriebnahme. Vergewissern Sie sich, dass das Gerät ausgeschaltet ist, bevor Sie es hochheben oder tragen.** Durch das Tragen des Geräts mit dem Finger am Schalter oder durch das Anschließen eines eingeschalteten Geräts werden Unfälle provoziert.
- Trennen Sie den Akku vom Gerät, bevor Sie Einstellungen vornehmen, Zubehörteile wechseln oder das Gerät lagern.** Diese Vorsichtsmaßnahmen verhindern den unbeabsichtigten Start des Geräts.
- Laden Sie die Akkus nur in Ladegeräten auf, die vom Hersteller angegeben wurden.** Für ein Ladegerät,

das nur für eine bestimmte Akkuart geeignet ist, besteht Brandgefahr, wenn es mit anderen Akkus verwendet wird.

- Verwenden Sie nur die für das Gerät empfohlenen DEWALT-Akkus.** Die Verwendung anderer Akkus kann zu Verletzungen oder Bränden führen.
- Halten Sie den nicht benutzten Akku fern von Büroklammern, Münzen, Schlüsseln, Nägeln, Schrauben oder anderen kleinen Metallgegenständen, die eine Überbrückung der Kontakte verursachen könnten.** Durch den dadurch entstehenden Kurzschluss kann der Akku in Brand geraten.
- Bei falscher Anwendung kann Flüssigkeit aus dem Akku austreten. Vermeiden Sie den Kontakt damit. Bei unbeabsichtigtem Kontakt mit Wasser abspülen. Gelangt die Flüssigkeit in die Augen, ziehen Sie außerdem ärztliche Hilfe hinzu.** Austretende Akkuflüssigkeit kann zu Hautreizungen oder Verbrennungen führen.
- Verwenden Sie kein Akkupack oder Gerät, das beschädigt ist oder modifizierte wurde.** Beschädigte oder modifizierte Akkus können unvorhersehbare Reaktionen auslösen und zu Bränden, Explosionen oder Verletzungen führen.
- Setzen Sie das Akkupack oder Gerät keinem Feuer oder übermäßig hohen Temperaturen aus.** Die Belastung durch Feuer oder Temperaturen über 266 °F (130 °C) kann zur Explosion führen.
- Befolgen Sie alle Ladeanweisungen und laden Sie das Akkupack oder Gerät nicht außerhalb des in den Anweisungen festgelegten Temperaturbereichs auf.** Ein unsachgemäßer Ladevorgang oder Temperaturen außerhalb des festgelegten Bereichs können den Akku schädigen und die Brandgefahr erhöhen.
- Verwenden Sie den Staubsauger nicht, wenn aus den Lüftungsschlitzen Staub geblasen wird. Schalten Sie den Staubsauger aus und prüfen Sie, ob der Filter richtig eingesetzt wurde oder defekt ist.** Defekte Filter müssen sofort ausgetauscht werden.
- Lassen Sie das Gerät nur von qualifiziertem Fachpersonal und nur mit Originalersatzteilen reparieren.** So wird gewährleistet, dass die Sicherheit des Geräts erhalten bleibt.

Zusätzliche Sicherheitsinformationen



WARNUNG: Nehmen Sie niemals Änderungen am Elektrowerkzeug oder dessen Teilen vor. Dies könnte zu Schäden oder Verletzungen führen.



WARNUNG: Einige Stäube, die durch Maschinenschleifen, Sägen, Schleifen, Bohren oder durch andere Bautätigkeiten entstehen, enthalten Chemikalien, die dafür bekannt sind, Krebs, Fehlgeburten oder andere reproduktive Schäden zu verursachen. Diese Chemikalien sind zum Beispiel:

- Blei aus auf Blei basierenden Farben,
- Kristalline Kieselerde von Ziegelsteinen und Zement oder anderem Mauerwerk, und
- Arsen oder Chrom von chemisch behandeltem Bauholz.

Ihr Risiko in Bezug auf diese Stoffe variiert und hängt davon ab, wie oft Sie diese Art von Arbeit machen. Um

die Belastung durch diese Chemikalien zu minimieren, sollten Sie: In einem gut belüfteten Bereich arbeiten und genehmigte Schutzausrüstung verwenden. So zum Beispiel Staubschutzmasken, die speziell für das Ausfiltern von mikroskopischen Partikeln konstruiert wurden.

- **Tragen Sie Schutzkleidung und waschen Sie betroffene Stellen mit Seife und Wasser.** Wenn Staub in den Mund oder die Augen gelangt oder auf der Haut bleibt, können schädliche Chemikalien absorbiert werden. Lenken Sie Staubpartikel von Gesicht und Körper weg.
- **Luftöffnungen decken häufig bewegliche Teile ab und sollten freigehalten werden.** Lose sitzende Kleidung, Schmuck oder lange Haare können sich in den beweglichen Teilen verfangen.



VORSICHT: Wenn es nicht in Gebrauch ist, legen Sie das Werkzeug auf eine stabile Oberfläche, wo es kein Stolpern oder Stürze verursachen kann. Bestimmte Werkzeuge mit großen Akkus stehen aufrecht auf dem Akku und können leicht umgeworfen werden.

Restrisiken

Trotz Beachtung der geltenden Sicherheitsvorschriften und des Einsatzes von Schutzvorrichtungen können bestimmte Risiken nicht vermieden werden. Diese sind:

- Gefahr, Finger einzuklemmen oder zu quetschen.
- Bei der Arbeit mit Klebstoffen Gefahr des Einatmens von Dämpfen.
- Gefahr durch das Einatmen von gesundheitsschädlichem Staub.

Ladegeräte

An DeWALT-Ladegeräten müssen keine Einstellungen vorgenommen werden, und sie wurden für eine möglichst einfache Bedienung konzipiert.

Elektrische Sicherheit

Der Elektromotor wurde für eine einzige Spannung konstruiert. Überprüfen Sie immer, ob die Spannung des Akkus der Spannung auf dem Typenschild entspricht. Stellen Sie auch sicher, dass die Spannung Ihres Ladegeräts der Netzspannung entspricht.



Ihr DeWALT Ladegerät ist gemäß EN60335 doppelt isoliert. Es muss deshalb nicht geerdet werden.

Wenn das Netzkabel beschädigt ist, darf es nur von DeWALT oder einer autorisierten Kundendienststelle ausgetauscht werden.



Bei Ersatz des Netzkabels achten Sie auf Verwendung des Schweizer Netzsteckers.

Typ 11 für Klasse II (Doppelsolierung) – Geräte

Typ 12 für Klasse I (Schutzleiter) – Geräte



Ortsveränderliche Geräte, die im Freien verwendet werden, müssen über einen Fehlerstromschutzschalter angeschlossen werden.

Verwendung eines Verlängerungskabels

Ein Verlängerungskabel sollte nur verwendet werden, wenn es absolut notwendig ist. Verwenden Sie ein zugelassenes Verlängerungskabel, das für die Leistungsaufnahme Ihres Ladegerätes geeignet ist (siehe **Technische Daten**). Der Mindestquerschnitt der Leitungen beträgt 1 mm² und die Höchstlänge beträgt 30 m.

Wenn Sie eine Kabeltrommel verwenden, wickeln Sie das Kabel vollständig ab.

Wichtige Sicherheitshinweise für alle Akku-Ladegeräte

BEWAHREN SIE DIESE ANWEISUNGEN AUF: Dieses Handbuch enthält wichtige Sicherheits- und Betriebsanweisungen für kompatible Ladegeräte (siehe **Technische Daten**).

- Lesen Sie vor der Verwendung des Ladegeräts alle Anweisungen und Warnhinweise auf dem Ladegerät und dem Akku.



WARNUNG: Stromschlaggefahr. Keine Flüssigkeiten in das Ladegerät gelangen lassen. Dies kann einen elektrischen Schlag zur Folge haben.



WARNUNG: Wir empfehlen die Verwendung einer Fehlerstromschutzeinrichtung mit einem Nennfehlerstrom von maximal 30mA.



VORSICHT: Verbrennungsgefahr. Zur Reduzierung der Verletzungsgefahr sollten nur Akkus von DeWALT verwendet werden. Andere Akkutypen können bersten und Verletzungen und Sachschäden verursachen.



VORSICHT: Lassen Sie nicht zu, dass Kinder mit dem Werkzeug spielen.

HINWEIS: Wenn das Ladegerät in die Steckdose gesteckt wird, können die Ladekontakte im Ladegerät unter bestimmten Bedingungen durch Fremdmaterial kurzgeschlossen werden. Leitfähige Fremdmaterialien, z.B. unter anderem Stahlwolle, Alufolie oder angesammelte Metallpartikel, sollten von Hohlräumen des Ladegeräts ferngehalten werden. Ziehen Sie den Netzstecker des Ladegerätes immer aus der Steckdose, wenn kein Akku in der Vertiefung steckt. Ziehen Sie den Netzstecker des Ladegerätes vor dem Reinigen aus der Steckdose.

- **Der Akku darf NIEMALS in einem anderen Ladegerät, außer dem in diesem Handbuch beschriebenen, aufgeladen werden.** Das Ladegerät und der Akku wurden speziell zur gemeinsamen Verwendung konzipiert.
- **Diese Ladegeräte sind ausschließlich für das Laden von DeWALT Akkus bestimmt.** Eine anderweitige Verwendung kann zu Brand führen oder gefährliche oder tödliche Verletzungen durch Elektroschock verursachen.
- **Setzen Sie das Ladegerät weder Regen noch Schnee aus.**
- **Ziehen Sie immer am Stecker und nicht am Kabel, um das Ladegerät von der Stromquelle zu trennen.** Dadurch wird das Risiko einer Beschädigung von Stecker und Kabel reduziert.

- **Verlegen Sie das Netzkabel so, dass niemand darauf treten oder darüber stolpern kann, und dass es keinen sonstigen schädlichen Einflüssen oder Belastungen ausgesetzt wird.**
- **Ein Verlängerungskabel sollte nur dann verwendet werden, wenn es absolut notwendig ist.** Ein ungeeignetes Verlängerungskabel kann zu Brand führen oder gefährliche oder tödliche Verletzungen durch Elektroschock verursachen.
- **Stellen Sie keine Gegenstände auf das Ladegerät bzw. stellen Sie das Ladegerät nicht auf eine weiche Oberfläche.** Dadurch könnten die Lüftungsschlitze blockiert und das Gerät überhitzt werden. Stellen Sie das Ladegerät von Hitzequellen entfernt auf. Das Ladegerät ist oben und unten am Gehäuse mit Lüftungsschlitzen versehen.
- **Betreiben Sie das Ladegerät nicht mit einem beschädigten Netzkabel oder Netzstecker**—beschädigte Teile sind unverzüglich auszuwechseln.
- **Benutzen Sie das Ladegerät nicht, wenn es einen harten Stoß erlitten hat, fallen gelassen oder anderweitig beschädigt wurde.** Bringen Sie es zu einer autorisierten Kundendienststelle.
- **Das Ladegerät darf nicht zerlegt werden. Bringen Sie es zu einer autorisierten Kundendienststelle, wenn es gewartet oder repariert werden muss.** Ein unsachgemäßer Zusammenbau kann gefährliche oder tödliche Verletzungen durch Elektroschock verursachen oder zu Brand führen.
- Zur Vermeidung von Gefahren muss ein beschädigtes Netzkabel unverzüglich vom Hersteller, einer Kundendienststelle oder einer anderen qualifizierten Person ausgetauscht werden.
- **Ziehen Sie den Netzstecker des Ladegerätes vor dem Reinigen aus der Steckdose. Dadurch wird das Risiko eines Stromschlags reduziert.** Durch alleiniges Herausnehmen des Akkus wird dieses Risiko nicht reduziert.
- Versuchen Sie **NIEMALS** 2 Ladegeräte miteinander zu verbinden.
- **Das Ladegerät wurde für den Betrieb mit standardmäßigem 230V Netzstrom konzipiert. Es darf mit keiner anderen Spannung verwendet werden.** Dies gilt nicht für das Fahrzeugladegerät.

Laden des Akkus (Abb. [Fig.] C)

1. Stecken Sie das Ladegerät in eine geeignete Steckdose, bevor Sie das Akkupack einsetzen.
2. Legen Sie das Akkupack **13** in das Ladegerät ein und vergewissern Sie sich, dass es vollständig eingerastet ist. Die rote Leuchte (Aufladen) blinkt wiederholt und zeigt dadurch an, dass der Ladevorgang begonnen wurde.
3. Der Abschluss des Ladevorgangs wird dadurch angezeigt, dass das rote Licht dauerhaft leuchtet. Der Akku ist vollständig aufgeladen und kann jetzt verwendet oder in der Ladestation gelassen werden. Um das Akkupack aus dem Ladegerät zu entnehmen, drücken Sie den Akku-Löseknopf am Akkupack.

HINWEIS: Um die maximale Leistung und Lebensdauer der Li-Ionen-Akkus zu gewährleisten, laden Sie das Akkupack vor der ersten Verwendung vollständig auf.

Bedienung des Ladegeräts

Siehe Anzeigen unten zum Ladezustand der Akkus.

Anzeigen am Ladegerät		
	Wird geladen	
	Vollständig aufgeladen	
	Verzögerung heißer/kalter Akku*	

*Die rote Leuchte blinkt in der Zeit weiter, aber eine gelbe Anzeige leuchtet bei diesem Vorgang dauerhaft. Sobald der Akku eine angemessene Temperatur erreicht hat, geht die gelbe Leuchte aus und das Ladegerät nimmt den Ladevorgang wieder auf.

Diese/s kompatible/n Ladegerät/e lädt keine defekten Akkus auf. Das Ladegerät zeigt einen defekten Akku an, indem es nicht leuchtet.

HINWEIS: Dies kann auch auf ein Problem mit dem Ladegerät hinweisen.

Wenn das Ladegerät auf ein Problem hinweist, bringen Sie es zusammen mit dem Akku zur Überprüfung zu einer autorisierten Servicestelle.

Verzögerung heißer/kalter Akku

Wenn das Ladegerät erkennt, dass ein Akku zu heiß oder zu kalt ist, startet es automatisch eine „Verzögerung heißer/kalter Akku“, bis der Akku eine angemessene Temperatur erreicht hat. Das Ladegerät schaltet dann automatisch in den Lademodus. Diese Funktion gewährleistet eine maximale Lebensdauer des Akkus.

Ein kalter Akku wird mit einer geringeren Geschwindigkeit als ein warmer Akku geladen. Der Akku wird während des gesamten Ladevorgangs mit der geringeren Geschwindigkeit geladen, die sich auch nicht erhöht, wenn der Akku wärmer wird.

Das Ladegerät DCB118 ist mit einem internen Gebläse ausgestattet, um das Akkupack zu kühlen. Das Gebläse wird automatisch eingeschaltet, wenn das Akkupack gekühlt werden muss. Benutzen Sie das Ladegerät nicht, wenn das Gebläse nicht ordnungsgemäß funktioniert oder die Lüftungsschlitze blockiert sind. Verhindern Sie, dass Fremdkörper in das Ladegerät eintreten können.

Elektronisches Schutzsystem

XR Li-Ionen-Werkzeuge sind mit einem elektronischen Schutzsystem ausgestattet, das den Akku vor Überladung, Überhitzung und vollständiger Entladung schützt.

Das Werkzeug wird automatisch ausgeschaltet, sobald sich das elektronische Schutzsystem einschaltet. Wenn dies geschieht, setzen Sie das Lithium-Ionen-Akku in das Ladegerät, bis es vollständig aufgeladen ist.

Wandmontage

Diese Ladegeräte sind so konzipiert, dass sie an der Wand oder aufrecht auf einem Tisch oder einer Arbeitsoberfläche montiert

werden. Positionieren Sie das Ladegerät bei Wandmontage in Reichweite einer Steckdose und abseits von Kanten oder anderen Hindernissen, die den Luftstrom beeinträchtigen könnten. Nutzen Sie die Rückseite des Ladegeräts als Schablone für die Position der Montageschrauben an der Wand. Montieren Sie das Ladegerät mit Schnellbauschrauben (separat erhältlich), die mindestens 25,4 mm lang sind und einen Schraubenkopfdurchmesser von 7-9 mm haben. Diese müssen in optimaler Tiefe in das Holz geschraubt werden, sodass ca. 5,5 mm der Schraube frei liegen. Richten Sie die Schlitzte auf der Rückseite des Ladegeräts mit den frei liegenden Schrauben aus, und führen Sie diese vollständig in die Schlitzte ein.

Anweisungen zur Reinigung des Ladegeräts



WARNUNG: Stromschlaggefahr. Trennen Sie das Gerät vor der Reinigung von der Steckdose. Schmutz und Fett können mit einem Tuch oder einer weichen, nicht-metallischen Bürste vom Äußeren des Ladegeräts entfernt werden. Keinesfalls Wasser oder irgendwelche Reinigungslösungen verwenden. Achten Sie darauf, dass niemals Flüssigkeiten in das Gerät eindringen. Tauchen Sie niemals irgendein Teil des Gerätes in eine Flüssigkeit.

Akkus

Wichtige Sicherheitsanweisungen für alle Akkus

Achten Sie beim Bestellen von Ersatzakkus darauf, dass Sie die Katalognummer und die Spannung angeben.

Wenn Sie den Akku aus dem Karton auspacken, ist er nicht vollständig geladen. Lesen Sie die unten aufgeführten Sicherheitsanweisungen, bevor Sie den Akku und das Ladegerät verwenden. Befolgen Sie anschließend den beschriebenen Ladevorgang.

LESEN SIE SÄMTLICHE ANWEISUNGEN

- **Betreiben Sie das Elektrowerkzeug nicht in explosionsgefährdeten Umgebungen, in denen sich z. B. brennbare Flüssigkeiten, Gase oder Staub befinden.** Beim Einsetzen und Herausnehmen des Akkus aus dem Ladegerät können sich Staub oder Dämpfe entzünden.
- **Setzen Sie das Akku niemals mit Gewalt in das Ladegerät ein. Führen Sie niemals Änderungen am Akku durch, damit es in ein anderes Ladegerät passt, da das Akku reißen kann, was zu schweren Verletzungen führen kann.**
- *Laden Sie die Akkus nur in Ladegeräten von DEWALT auf.*
- **Das Ladegerät KEINEN Spritzern aussetzen und NICHT in Wasser oder andere Flüssigkeiten eintauchen.**
- **Lagern oder verwenden Sie das Werkzeug und Akkupack niemals in Bereichen, in denen die Temperatur unter 4 °C (34 °F) fällt (z. B. Scheunen oder Metallgebäude im Winter) oder 40 °C (104 °F) erreicht oder übersteigt (z. B. Scheunen oder Metallgebäude im Sommer).**
- **Den Akku nicht verbrennen, auch wenn er stark beschädigt oder vollkommen verschlissen ist. Der Akku kann im Feuer explodieren. Beim Verbrennen eines Lithiumionen-Akkus entstehen giftige Dämpfe und Stoffe.**

- **Wenn der Akkuinhalt mit der Haut in Kontakt kommt, waschen Sie die Stelle sofort mit einer milden Seife und Wasser.** Die Akkufflüssigkeit in die Augen gelangt, spülen Sie das offene Auge für 15 Minuten, oder bis die Reizung nachlässt, mit Wasser. Falls Sie sich in ärztliche Behandlung begeben müssen: Das Akkuelektrolyt besteht aus einer Mischung von organischen Karbonaten und Lithiumsalzen.
- **Der Inhalt einer geöffneten Akkuzelle kann Atemwegreizungen verursachen.** Sorgen Sie für Frischluft. Wenn die Symptome anhalten, begeben Sie sich in ärztliche Behandlung.



WARNUNG: Verbrennungsgefahr. Die Akkufflüssigkeit kann brennbar sein, wenn sie Funken oder einer Flamme ausgesetzt ist.



WARNUNG: Versuchen Sie niemals und unter keinen Umständen, den Akku zu öffnen. Wenn das Akkugehäuse Risse oder Beschädigungen aufweist, darf es nicht in das Ladegerät gelegt werden. Den Akku nicht quetschen, fallen lassen oder beschädigen. Verwenden Sie niemals einen Akku oder ein Ladegerät, wenn sie einen harten Schlag erlitten haben, fallen gelassen, überfahren oder sonst wie beschädigt wurden (z. B. wenn sie mit einem Nagel durchlöchert wurden, mit einem Hammer darauf geschlagen oder getreten wurde). Ein Stromunfall oder ein tödlicher Stromschlag könnte entstehen. Beschädigte Akkus sollten zum Recycling zur Kundendienststelle zurückgebracht werden.



WARNUNG: Feuergefahr. Akku nicht so aufbewahren oder transportieren, dass metallische Gegenstände die offenen Pole berühren können. Platzieren Sie das Akkupack beispielsweise nicht in Schürzen, Taschen, Werkzeugkästen, Produktverpackungen, Schubladen, usw. mit losen Nägeln, Schrauben, Schlüsseln, usw.



VORSICHT: Wenn das Werkzeug nicht in Gebrauch ist, muss es seitlich auf eine stabile Fläche gelegt werden, wo es kein Stolperisiko darstellt und es nicht herunterfallen kann. Bestimmte Werkzeuge mit großen Akkus stehen aufrecht auf dem Akku und können leicht umgeworfen werden.

Transport



WARNUNG: Feuergefahr. Beim Transport von Akkus können Brände entstehen, wenn die Batterieanschlüsse unbeabsichtigt Kontakt mit leitfähigen Materialien bekommen. Stellen Sie beim Transportieren von Akkus sicher, dass die Batterieanschlüsse geschützt und gut isoliert sind, damit sie nicht in Kontakt mit Materialien kommen können, durch die ein Kurzschluss entstehen kann.

HINWEIS: Lithium-Ionen-Akkus sollten nicht in aufgegebenem Reisegepäck transportiert werden.

DEWALT Akkus erfüllen alle geltenden Transportvorschriften, so wie sie von den Industrie- und Rechtsnormen vorgeschrieben werden, einschließlich der UN-Empfehlungen für die Beförderung gefährlicher Güter; der Vorschriften über die

Beförderung gefährlicher Güter der International Air Transport Association (IATA), der International Maritime Dangerous Goods (IMDG) Regulations und der Regelungen des europäischen Übereinkommens über die internationale Beförderung gefährlicher Güter auf der Straße (ADR). Lithium-Ionen-Zellen und -Akkus wurden gemäß Abschnitt 38,3 der „Empfehlungen der Vereinten Nationen zur Beförderung gefährlicher Stoffe, Testhandbuch und Kriterien“ getestet.

In den meisten Fällen ist zu erwarten, dass der Versand eines DEWALT-Akkus von der Klassifizierung als Gefahrstoff der voll regulierten Klasse 9 ausgenommen wird. In der Regel müssen nur Sendungen, die einen Lithium-Ionen-Akku mit einer Energiekennzahl von mehr als 100 Wattstunden (Wh) enthalten, als voll regulierte Klasse 9 verschickt werden. Bei allen Lithium-Ionen-Akkus ist die Wattstunden-Bewertung auf der Packung angegeben. Außerdem empfiehlt DEWALT den alleinigen Luftversand von Lithium-Ionen-Akkus aufgrund der komplexen Regulierungen generell nicht, und zwar unabhängig von der Wattstunden-Bewertung. Lieferungen von Werkzeugen mit Batterien (Combo-Kits) können als Ausnahme per Luftfracht versandt werden, wenn die Wattstunden-Bewertung des Akkus nicht mehr als 100 Wh beträgt.

Unabhängig davon, ob ein Transport als ausgenommen oder vollständig reguliert gilt, liegt es in der Verantwortung des Versenders, sich über die aktuellen Vorschriften in Bezug auf die Anforderungen für Verpackung, Etikettierung/Kennzeichnung und Dokumentation zu informieren.

Die Informationen in diesem Abschnitt des Handbuchs werden in gutem Glauben zur Verfügung gestellt und es wird davon ausgegangen, dass sie zum Zeitpunkt der Erstellung des Dokuments genau sind. Jedoch wird keine Garantie, weder ausdrücklich noch implizit, gegeben. Es liegt in der Verantwortung des Kunden sicherzustellen, dass seine Tätigkeiten den geltenden Vorschriften entsprechen.

Transport des FLEXVOLT™-Akkus

Der DEWALT FLEXVOLT™-Akku hat zwei Betriebsarten:

Anwendung und Transport.

Anwendungsmodus: Wenn der FLEXVOLT™-Akku unabhängig steht oder sich in einem DEWALT 18 V-Produkt befindet, funktioniert er als 18 V-Akku. Wenn sich der FLEXVOLT™-Akku in einem 54 V oder 108 V-Produkt (zwei 54 V-Akkus) befindet, funktioniert er als 54 V-Akku.

Transportmodus: Wenn die Abdeckkappe am FLEXVOLT™-Akku angebracht ist, befindet sich der Akku im Transportmodus. Bewahren Sie die Kappe für den Versand auf.

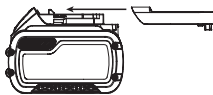

Im Transportmodus werden Zellensegmente im Akkupack elektrisch voneinander getrennt, sodass 3 Akkus mit einer geringeren Wattstundenzahl (Wh) entstehen, statt 1 Akku mit einer größeren Wattstundenzahl. Diese höhere Anzahl von 3 Akkus mit einer niedrigeren Wattstundenzahl kann das Akkupack bei bestimmten Transportvorschriften außen vor lassen, die bei anderen Akkus mit höherer Wattstundenzahl gelten können.

Zum Beispiel kann für den Transport Wh-Wert

3 x 36 Wh angegeben

sein, das bedeutet 3

Akkus mit je 36 Wh. Der

Verwendung Wh-Wert kann 108 Wh sein (d.h. 1 Akku).

Anwendungsbeispiele für use- und transport-kennzeichnungen



Empfehlungen für die Lagerung

1. Ein idealer Lagerplatz ist kühl und trocken und nicht direktem Sonnenlicht sowie übermäßiger Hitze oder Kälte ausgesetzt. Für eine optimale Akkuleistung und Lebensdauer lagern Sie die Akkus bei Raumtemperatur, wenn sie nicht verwendet werden.
2. Bei längerer Aufbewahrung sollte ein vollständig aufgeladener Akku an einem kühlen, trockenen Ort und außerhalb des Ladegeräts aufbewahrt werden, um optimale Ergebnisse zu erhalten.

HINWEIS: Akkus sollten nicht vollständig entladen aufbewahrt werden. Der Akku muss vor der Verwendung aufgeladen werden.

Schilder am Ladegerät und Akku

Neben den Piktogrammen in dieser Anleitung können sich auf dem Ladegerät und dem Akku folgende Piktogramme befinden:



Vor der Verwendung die Betriebsanleitung lesen.



Die Ladezeit ist den **Technischen Daten** zu entnehmen.



Nicht mit elektrisch leitenden Gegenständen berühren.



Beschädigte Akkus nicht aufladen.



Das Gerät keiner Nässe aussetzen.



Beschädigte Kabel sofort austauschen.



Nur zwischen 4 °C und 40 °C aufladen.



Nur in Innenräumen verwenden.



Akku umweltgerecht entsorgen.

LI-ION



Laden Sie DEWALT-Akkus nur mit den dazu bestimmten DEWALT-Ladegeräten auf. Werden andere Akkus als die dazu bestimmten DEWALT-Akkus mit einem DEWALT-Ladegerät aufgeladen, können diese platzen oder andere gefährliche Situationen verursachen.



Den Akku nicht verbrennen.



VERWENDUNG (ohne Transportkappe). Beispiel: Der Wh-Wert lautet 108 Wh (1 Akku mit 108 Wh).



TRANSPORT (mit angebrachter Transportkappe). Beispiel: Der Wh-Wert lautet 3 x 36 Wh (3 Akkus mit 36 Wh).

Akkutyp

Für das DCV584L muss ein 18V XR oder 18V/54V FLEXVOLT™ XR Akku verwendet werden.

Diese Akkus können verwendet werden: DCB181, DCB182, DCB183, DCB183B, DCB183G, DCB184, DCB184B, DCB184G, DCB185, DCB187, DCB189, DCBP034, DCB546, DCB547, DCB548. Weitere Angaben sind den **Technischen Daten** zu entnehmen.

Packungsinhalt

Die Packung enthält:

- 1 Staubsauger
- 1 Saugschlauch
- 1 Breite Düse
- 1 Fugendüse
- 1 Spanabsauganschluss
- 1 Filter
- 1 Betriebsanleitung
- Prüfen Sie das Gerät, die Teile oder Zubehörteile auf Beschädigungen, die beim Transport entstanden sein könnten.
- Nehmen Sie sich Zeit, die Betriebsanleitung vor Inbetriebnahme sorgfältig zu lesen.

Markierungen am Staubsauger

Die folgenden Bildzeichen sind am Gerät sichtbar angebracht:



Vor der Verwendung die Betriebsanleitung lesen.



WARNUNG: Dieses Gerät enthält gefährlichen Staub. Die Entleerung und Wartung, einschließlich der Entnahme des Staubbeutels, darf nur durch geschultes Personal durchgeführt werden, das geeignete Schutzausrüstung trägt. Nicht einschalten, bevor das vollständige Filtersystem eingebaut wurde.



Staubsauger der Klasse L sind für die Absaugung von trockenen, nicht brennbaren Stäuben mit Arbeitsplatzgrenzwerten von > 1 mg/m³ geeignet.



Der Staubsauger kann mit Akkus betrieben werden, siehe Abschnitt „Akkutyp“.

Lage des Datumscodes (Abb. A)

Der Datumscodes **20**, der auch das Herstelljahr enthält, ist in das Gehäuse geprägt.

Beispiel:

2022 XX XX

Herstelljahr

Beschreibung (Abb. A, B, E)



WARNUNG: Nehmen Sie niemals Änderungen am Staubsauger oder seinen Teilen vor. Dies könnte zu Schäden oder Verletzungen führen.

- 1 Ein-/Aus-Schalter
- 2 Saugkopf
- 3 Tank
- 4 Saugeinlass
- 5 Blasauslass
- 6 Riegel
- 7 Breite Düse
- 8 Fugendüse
- 9 Schlauch
- 10 Akkuanschluss
- 11 AirLock-Anschluss
- 12 Spanabsauganschluss (Abb. E)

Verwendungszweck

Ihr DCV584L Gerät kann als Industriestaubsauger und Staubabsauggerät mit/ohne Kabel zur Absaugung aller Arten von trockenen, nicht brennbaren Stäuben bis zur Staubklasse L mit Arbeitsplatzgrenzwerten von mehr als 1 mg/m³ verwendet werden.

Das Gerät kann auch als Gebläse betrieben werden, um Schmutz vom Arbeitsbereich zu entfernen und feuchte Flächen zu trocknen. Es kann sowohl netzbetrieben (mit Schnur) als auch mit Batterie (schnurlos) in geschlossenen Räumen als auch im Freien verwendet werden.

NICHT das Gebläse verwenden, um gefährliche Stäube zu beseitigen.

LASSEN SIE NICHT ZU, dass Kinder in Kontakt mit dem Gerät kommen. Wenn unerfahrene Personen dieses Gerät verwenden, sind diese zu beaufsichtigen.

VERWENDEN SIE DEN STAUBSAUGER NICHT für brennbare Stäube.

VERWENDEN SIE DEN STAUBSAUGER NICHT in explosionsfähigen Atmosphären.

NICHT VERWENDEN in nasser Umgebung oder in der Nähe von entflammaren Flüssigkeiten oder Gasen.

HINWEIS: Dieses Gerät eignet sich für die kommerzielle Verwendung z. B. in Hotels, Schulen, Krankenhäusern, Fabriken, Werkstätten, Büros, Vermietungsfirmen und auf Baustellen.

ZUSAMMENBAU UND EINSTELLUNGEN



WARNUNG: Um die Gefahr schwerer Verletzungen zu mindern, schalten Sie das Gerät aus und trennen es vom Netz, bevor Sie Einstellungen vornehmen oder Anbaugeräte oder Zubehör

anbringen oder entfernen. Ungewolltes Anlaufen kann Verletzungen verursachen.



WARNUNG: Verwenden Sie nur Akkus und Ladegeräte von DEWALT.

Einsetzen und Entfernen des Akkus aus dem Werkzeug (Abb. C)

HINWEIS: Um beste Ergebnisse zu erzielen, sollte der Akku vollständig aufgeladen werden.

Einsetzen des Akkus

1. Richten Sie den Akku **13** an den Schienen im Akkuanschluss **10** des Staubsaugers aus.
2. Schieben Sie ihn in den Akkuanschluss, bis der Akku fest darin sitzt, und stellen Sie sicher, dass er sich nicht lösen kann.

Entfernen des Akkus

1. Drücken Sie Akku-Löseknopf und ziehen Sie den Akku kräftig aus dem Anschluss.
2. Legen Sie den Akku wie im Abschnitt Ladegerät dieser Betriebsanleitung beschrieben in das Ladegerät.

Akku-Ladestandsanzeige (Abb. C)

Einige DEWALT-Akkus besitzen eine Ladestandsanzeige mit drei grünen LEDs, die den verbleibenden Ladestand des Akkus anzeigen.

Zum Betätigen der Ladestandsanzeige halten Sie die Taste für die Ladestandsanzeige **14** gedrückt. Eine Kombination der drei grünen LEDs leuchtet auf und zeigt den verbleibenden Ladestand an. Wenn der verbleibende Ladestand im Akku nicht mehr ausreicht, um das Werkzeug zu verwenden, leuchtet die Ladestandsanzeige nicht auf und der Akku muss aufgeladen werden.

HINWEIS: Die Ladestandsanzeige ist nur eine Schätzung des verbleibenden Akku-Ladestands. Sie zeigt nicht die Funktionsfähigkeit des Werkzeugs an und unterliegt Unterschieden, die auf Bauteilen, Temperatur und Anwendungsart des Endbenutzers basieren.

Anschließen des Schlauches (Abb. D)

Saug-Betriebsart

1. Setzen Sie das (die) eingekerbte(o) Verbindungsstück **15** in den Saugeinlass **4** ein.
2. Drehen Sie das Verbindungsstück im Uhrzeigersinn, um den Schlauch in seiner Position zu sichern.
3. Setzen Sie das entsprechende Zubehörteil auf die Schlauchdüse **11**.

Blas-Betriebsart



WARNUNG: NICHT das Gebläse verwenden, um gefährliche Stäube zu beseitigen.

1. Setzen Sie das/die eingekerbte/n Verbindungsstück **15** in den Blausauslass **5** ein.
2. Drehen Sie das Verbindungsstück im Uhrzeigersinn, um den Schlauch in seiner Position zu sichern.

3. Setzen Sie das entsprechende Zubehörteil auf die Schlauchdüse **11**.

BETRIEB

Betriebsanweisungen



WARNUNG: Beachten Sie immer die Sicherheitsanweisungen und die geltenden Vorschriften.



WARNUNG: Um die Gefahr schwerer Verletzungen zu mindern, schalten Sie das Gerät aus und trennen es vom Netz, bevor Sie Einstellungen vornehmen oder Anbaugeräte oder Zubehör anbringen oder entfernen. Ungewolltes Anlaufen kann Verletzungen verursachen.

Ein- und Ausschalten (Abb. A)

Zum Einschalten des Geräts stellen Sie den Ein-/Ausschalter **1** auf Position I.

Zum Ausschalten des Geräts stellen Sie den Ein-/Ausschalter **1** auf Position O.

Spannungsquelle

Der Staubsauger lässt sich mit Netzspannung oder Batteriespannung betreiben. Der Staubsauger schaltet zwischen Wechselspannung (Netz) und Gleichspannung (Batterie) automatisch um.

Netzspannung

1. Wickeln Sie das Netzkabel vollständig ab.
 2. Verbinden Sie den Stecker mit der Netzsteckdose, bevor Sie das Gerät einschalten.
- Schalten Sie den Staubsauger bei Beendigung der Arbeiten immer auf AUS-Position. Nur wenn er ausgeschaltet ist, darf der Netzstecker aus der Steckdose gezogen werden.
 - Räumen Sie das Netzkabel ordentlich weg, wenn der Staubsauger nicht gebraucht wird.

Batteriespannung

1. Räumen Sie das Netzkabel ordentlich weg.
2. Setzen Sie einen Akku **13** ein.
3. Vergewissern Sie sich, dass der Akku richtig sitzt.

HINWEIS: Das Netzkabel dient nur dazu, den Staubsauger zu betreiben und lädt keinen eingesetzten Akku auf.

Saugbetrieb (Abb. A, D–F)

1. Entleeren Sie den Tank **3** und reinigen Sie ihn vor dem Gebrauch.
2. Verbinden Sie das (die) eingekerbte(n) Verbindungsstück(e) **15** mit dem Saugeinlass **4**.
3. Wählen Sie das entsprechende Zubehör.

HINWEIS: Wir empfehlen, nasse und trockene Substanzen nicht zu mischen. Beim Wechsel der Substanzen leeren und reinigen Sie zuerst den Tank.

Staubabsaugung (Abb. E)

In der Saug-Betriebsart kann das DEWALT-Gerät auch zur Staubabsaugung eingesetzt werden, falls bei Anwendungen Staub oder Unrat entsteht.

Ihr DEWALT-Staubsauger ist mit dem DEWALT AirLock-Anschlussystem ausgerüstet. Das System ermöglicht einen schnellen, sicheren Anschluss zwischen Saugschlauch 9 und Elektrowerkzeug 19. Der AirLock-Anschluss 11 stellt eine direkte Verbindung zu kompatiblen DEWALT-Werkzeugen her, alternativ kann der mitgelieferte AirLock-Adapter 12 verwendet werden.

HINWEIS: Wenn ein Adapter verwendet wird, stellen Sie dessen sichere Befestigung am Werkzeug sicher, bevor Sie die nachfolgenden Schritte ausführen.

1. Stellen Sie sicher, dass sich der Ring am AirLock-Anschluss in der entsperrten Position befindet. Richten Sie die Kerben am Ring und am AirLock-Anschluss wie abgebildet aus, um die Elemente in die entsperrte und gesperrte Position zu bringen.
2. Drücken Sie den AirLock-Anschluss auf den Adapteranschlusspunkt.
3. Drehen Sie den Ring in die gesperrte Position.
HINWEIS: Führen Sie die Kugellager im Bundverschluss in den Schlitz ein und sichern Sie die Verbindung. Das Elektrowerkzeug ist jetzt sicher mit dem Staubsauger verbunden.

Nass-/Trocken-Filter (Abb. F)

 **WARNUNG:** *Betreiben Sie das Gerät nur, wenn der Staubfilter 16 angebracht ist.*

 **WARNUNG:** *Verwenden Sie das Gerät immer in aufrechter Position. Kippen Sie das Gerät nicht, um zu verhindern, dass die aufgenommenen Flüssigkeiten im Tank in das Motorgehäuse eintreten.*

 **WARNUNG:** *Wenn Schaum oder Flüssigkeiten aus der Maschine austreten, Maschine sofort ausschalten.*

 **VORSICHT:** *Die Wasserbegrenzungsvorrichtung regelmäßig reinigen und auf Schäden prüfen.*

Abschaltfunktion

Wird das Gerät versehentlich ohne den Staubfilter verwendet, so wird eine Abschaltung ausgelöst, wenn der Flüssigkeitspegel im Tank seinen Höchststand erreicht hat. Ein Schwimmventil blockiert dann die Saugöffnung, der Saugvorgang wird danach unterbrochen und die Motordrehzahl steigt.

Blasen (Abb. A)

 **WARNUNG:** *Keinesfalls gesundheitsgefährdende Stäube ausblasen!*

Entleeren Sie den Tank 3 und reinigen Sie ihn vor dem Gebrauch.

1. Schließen Sie den Schlauch 9 am Blasauslass 5.
2. Wählen Sie das entsprechende Zubehör.

Leeren des Tanks (Fig. F)

Nimmt die Saugleistung beträchtlich ab, so muss der Tank entleert werden.

1. Lösen Sie die Riegel 6 und entfernen Sie den Saugkopf 2 vom Tank 3.

2. Leeren Sie den Inhalt des Staubbehälters in einen Abfallbehälter, der den geltenden Regelungen für die Entsorgung solcher Abfälle entspricht.
3. Reinigen Sie den Filter 16 wie unter **Reinigung** beschrieben.
4. Bringen Sie den Saugkopf wieder auf dem Tank an und sichern Sie die Riegel.

Reinigung (Abb. F, G)

 **WARNUNG:** *Um die Gefahr schwerer Verletzungen zu mindern, schalten Sie das Gerät aus, trennen es vom Netz und entfernen Sie den Akku, bevor Sie Einstellungen vornehmen oder Anbaugeräte oder Zubehör anbringen oder entfernen. Ungewolltes Anlaufen kann Verletzungen verursachen.*

Reinigen des Gehäuses

Reinigen Sie das Gehäuse regelmäßig mit einem weichen Tuch.

Reinigen des Tanks

Der Tank sollte nach jedem Gebrauch oder beim Wechsel der Substanzen während des Gebrauchs gereinigt werden.

1. Entleeren Sie den Tank 3.
2. Reinigen Sie den Tank mit milder Seifenlösung und einem feuchten Lappen.
3. Trocknen Sie den Tank vorsichtig mit einem weichen Lappen ab.

Reinigen des Nass-/Trocken-Filters (Abb. G)

Der Nass-/Trocken-Filter sollte nach jedem Gebrauch gereinigt werden.

Falls der Filter beschädigt ist oder nicht richtig funktioniert, so muss er erneuert werden.

1. Entfernen Sie den Nass-/Trocken-Filter 16, indem Sie ihn gegen den Uhrzeigersinn drehen und von der Saugöffnung 17 nehmen.
2. Schütteln Sie den überschüssigen Staub ab, indem Sie den Filter in einem Abfallbehälter abklöpfen.
3. Spülen Sie je nach Zustand das Äußere des Filters unter lauwarmem fließendem Wasser ab.
4. Sichern Sie den Filter in seiner Lage über der Saugöffnung und drehen Sie ihn im Uhrzeigersinn.

 **WARNUNG:**

- Waschen Sie nicht das Innere des Filters.
- Lassen Sie den Filter gründlich trocknen, falls das Innere nass wird.
- Reinigen Sie den Filter nicht mit einer Bürste.
- Verwenden Sie zur Filterreinigung niemals Druckluft oder Bürsten, da sonst Schäden an der Filtermembran entstehen, wodurch Staub durch den Filter eindringen kann.

Reinigen des Saugöffnungsfilters (Abb. G)

Der Saugöffnungsfilter muss gereinigt werden, falls das Gerät ohne angebrachten Staubfilter betrieben wird.

1. Halten Sie das Schwimmerventil **18** aus dem Weg und entfernen Sie den Filter von der Saugöffnung **17**.
2. Spülen Sie den Filter unter lauwarmem fließendem Wasser ab.
3. Trocknen Sie den Filter ab, bevor Sie ihn wieder an seinem Platz anbringen.
4. Reinigen Sie das Schwimmerventil **18** mit einem feuchten Lappen.

Störungsbeseitigung

Wenn Ihr Staubsauger nicht richtig zu funktionieren scheint, folgen Sie den Anweisungen unten. Falls die Störung damit nicht behoben wird, wenden Sie sich bitte an Ihren Kundendienst.

Problem	Lösung
Motor läuft nicht	Überprüfen Sie Netzkabel, Stecker und Steckdose, bzw. Akkukontakt und Ladezustand des Akkus
	Der Ein/Aus/ Werkzeugeschalter muss sich in der Position ON I befinden.
Saugkapazität lässt nach	Blockierungen in der Saugdüse, im Saugrohr, im Saugschlauch, im Schwimmerventil oder in den Filtern beseitigen.
	Richtigen Einbau der Filter prüfen.
	Filter reinigen oder austauschen.
	Behälter leeren, siehe "Leeren des Behälters unter Betrieb".

Problem	Lösung
Der Staubsauger geht aus	Es wurde eine thermische Überlast ausgelöst:
	1. Schalten Sie den Staubsauger aus und trennen Sie ihn vom Netz.
	2. Leeren Sie den Behälter, falls erforderlich.
	3. Lassen Sie das Gerät abkühlen.
	4. Stecken Sie das Netzkabel in eine geeignete Steckdose ein oder setzen Sie den Akku ein und stellen Sie den Ein/Aus/Werkzeugschalter auf die Position ON I, um das Gerät zu prüfen. Wenn der Staubsauger nicht gestartet werden kann, setzen Sie sich mit Ihrem Händler in Verbindung; die nächste DEWALT-Kundendienstwerkstatt finden Sie im DEWALT-Katalog, oder setzen Sie sich mit der DEWALT-Geschäftsstelle unter der in dieser Betriebsanleitung angegebenen Adresse in Verbindung.
Beim Staubsaugen tritt Staub aus	Richtigen Einbau des Filters und Staubbehälters prüfen.
	Der Filter darf nicht beschädigt sein; falls erforderlich ersetzen.
	Die Filterdichtungen müssen eingebaut und sicher befestigt sein
	Wenn beim Saugen weiterhin Staub austritt, setzen Sie sich mit Ihrem Händler in Verbindung; die nächste DEWALT-Kundendienstwerkstatt finden Sie im DEWALT-Katalog, oder setzen Sie sich mit der DEWALT-Geschäftsstelle unter der in dieser Betriebsanleitung angegebenen Adresse in Verbindung.

Falls die Abschaltung auslöst

1. Schalten Sie das Gerät sofort aus.
2. Entleeren Sie den Tank wie oben beschrieben.
3. Reinigen Sie den Saugöffnungsfilter wie unter **Reinigen des Saugöffnungsfilters** beschrieben.
4. Denken Sie daran, den Staubfilter wieder an seinem Platz anzubringen, bevor Sie mit der Arbeit fortfahren.

WARTUNG

Ihr DEWALT-Gerät wurde für langfristigen Betrieb mit minimalem Wartungsaufwand konstruiert. Ein kontinuierlicher, zufriedenstellender Betrieb hängt von der richtigen Pflege des Gerätes und seiner regelmäßigen Reinigung ab.

! WARNUNG: Um die Gefahr schwerer Verletzungen zu mindern, schalten Sie das Gerät aus und trennen Sie es vom Netz, bevor Sie Einstellungen vornehmen oder Anbaugeräte oder Zubehör anbringen oder entfernen. Ungewolltes Anlaufen kann Verletzungen verursachen.

! WARNUNG: Bei einer Instandhaltung durch den Benutzer muss die Maschine soweit wie vernünftigerweise durchführbar zerlegt, gereinigt und instandgesetzt werden, ohne dass dabei Risiken für das Wartungspersonal und andere Personen entstehen. Angemessene Sicherheitsmaßnahmen umfassen die Reinigung vor der Zerlegung, lokale Abluftfilterung am Zerlegeort, Reinigung des Wartungsbereichs und geeignete persönliche Schutzausrüstung.

- Der Hersteller oder eine unterwiesene Person führen mindestens in jährlichen Intervallen eine technische Prüfung durch, die z. B. aus einer Prüfung der Filter auf Schäden, der Luftdichtheit der Maschine sowie der ordnungsgemäßen Funktion des Steuermechanismus besteht.
- Bei der Durchführung von Instandhaltungs- oder Reparaturarbeiten sind alle verschmutzten Gegenstände, die nicht zufriedenstellend gereinigt werden können, zu entsorgen; solche Gegenstände sind in undurchlässigen Beuteln sowie gemäß aller entsprechenden Entsorgungsvorschriften zu entsorgen.
- Für Staubabsaugungen ist es erforderlich, eine ausreichende Luftaustauschrate L im Raum sicherzustellen, wenn die Abluft in den Raum zurückgeleitet wird. **(HINWEIS:** Hierzu sind nationale Richtlinien einzuhalten.

Das Ladegerät und der Akku können nicht gewartet werden.



Schmierung

Ihr Staubsauger benötigt keine zusätzliche Schmierung.



Reinigung

! WARNUNG: Die Reinigung durch Ausblasen mit Druckluft ist für Staubsauger der Staubklasse L nicht erlaubt. Tragen Sie bei diesen Arbeiten zugelassenes Augenschutz und eine zugelassene Staubmaske.

! WARNUNG: Verwenden Sie niemals Lösungsmittel oder andere scharfe Chemikalien für die Reinigung der nichtmetallischen Teile des Gerätes. Diese Chemikalien können das in diesen Teilen verwendete Material aufweichen. Verwenden Sie ein nur mit Wasser und einer milden Seife befeuchtetes Tuch. Achten Sie darauf, dass niemals Flüssigkeiten in das Gerät eindringen. Tauchen Sie niemals irgendein Teil des Gerätes in eine Flüssigkeit.

Aufbewahrung

! VORSICHT: Gefahr von Schäden durch defekte oder ausgelaufene Akkus!

- Lagern Sie diese Geräte nur mit entfernten Akkus!
- Bewahren Sie das Gerät und die Akkus an einem möglichst kühlen und trockenen Ort auf.
- Folgen Sie den Informationen im Abschnitt **Akkupacks – Transport** in dieser Anleitung.
- Bewahren Sie das Werkzeug und die Akkus an einem Ort auf, an dem sie für Kinder oder Unbefugte nicht zugänglich sind.
- Überprüfen Sie Werkzeug und Akku nach einer längeren Aufbewahrung vor dem nächsten Gebrauch auf Beschädigungen.

Transport

! VORSICHT: Versehentliches Starten während des Transports!

- Transportieren Sie diese Geräte nur mit entfernten Akkus!
- Transportieren Sie Werkzeug und Akku einzeln verpackt.
- Folgen Sie den Informationen im Abschnitt **Akkupacks – Transport** in dieser Anleitung.
- Überprüfen Sie Werkzeug und Akku nach dem Transport vor dem nächsten Gebrauch auf Beschädigungen.

Optionales Zubehör

! WARNUNG: Da Zubehör, das nicht von DEWALT angeboten wird, nicht mit diesem Produkt geprüft worden ist, kann die Verwendung von solchem Zubehör an diesem Gerät gefährlich sein. Um das Verletzungsrisiko zu mindern, sollte mit diesem Produkt nur von DEWALT, empfohlenes Zubehör verwendet werden.

Der Ersatzfilter (DCV5801 H) kann als Zubehör erworben werden.

Fragen Sie Ihren Händler nach weiteren Informationen zu geeignetem Zubehör.

Umweltschutz



Separate Sammlung. Produkte und Batterien, die mit diesem Symbol gekennzeichnet sind, dürfen nicht im normalen Hausmüll entsorgt werden. Produkte und Batterien enthalten Materialien, die zurückgewonnen oder recycelt werden können, um den Bedarf an Rohstoffen zu reduzieren. Bitte recyceln Sie elektrische Produkte und Batterien gemäß den lokalen Bestimmungen. Weitere Informationen erhalten Sie unter www.2helpU.com.

Akku

Dieser langlebige Akku muss aufgeladen werden, wenn die Leistung nicht mehr für Arbeiten ausreicht, die bei voller Ladung leicht durchgeführt werden konnten. Am Ende des technischen Lebens ist der Akku umweltgerecht zu entsorgen:

- Entladen Sie den Akku vollständig und nehmen Sie ihn aus dem Werkzeug. Entfernen Sie den Akku erst aus dem Staubsauger, wenn er vollständig entladen ist.
- Lithium-Ionen-Zellen sind recycelbar. Geben Sie die gebrauchten Akkus bei Ihrem Händler oder bei einer kommunalen Recycling-Sammelstelle ab. Dort werden die gesammelten Akkus recycelt oder ordnungsgemäß entsorgt.

CORDED/CORDLESS WET/DRY VACUUM CLEANER

DCV584L

Congratulations!

You have chosen a DEWALT tool. Years of experience, thorough product development and innovation make DEWALT one of the most reliable partners for professional vacuum cleaner users.

Technical Data

		DCV584L
Type		2/12
Power source		AC / DC
Mains voltage	V _{AC}	230
UK & Ireland	V _{AC}	230 / 115
Battery voltage	V _{DC}	18
Power	W	300
Tank volume	L	7.5
Max. airflow	l/s	15.9
Negative pressure (per EN60335-2-69)	mbar	70
Protection class		IPX4
Hose nozzle diameter	mm	32
Weight (without battery pack)	kg	4.8

Noise values and/or vibration values (triaux vector sum) according to EN60335:

L _{PA} (emission sound pressure level)	dB(A)	76
L _{WA} (sound power level)	dB(A)	87
K (uncertainty for the given sound level)	dB(A)	3
Vibration emission value a _h =	m/s ²	0.6
Uncertainty K =	m/s ²	1.5

The vibration and/or noise emission level given in this information sheet has been measured in accordance with a standardised test given in EN60335-2-69 and may be used to compare one tool with another. It may be used for a preliminary assessment of exposure.



WARNING: The declared vibration and/or noise emission level represents the main applications of the tool. However if the tool is used for different applications, with different accessories or poorly maintained, the vibration and/or noise emission may differ. This may significantly increase the exposure level over the total working period.

An estimation of the level of exposure to vibration and/or noise should also take into account the times when the tool is switched off or when it is running but not actually doing the job. This may significantly reduce the exposure level over the total working period.

Identify additional safety measures to protect the operator from the effects of vibration and/or noise such as: maintain the tool and the accessories, keep the hands warm (relevant for vibration), organisation of work patterns.

EC-Declaration of Conformity

Machinery Directive



Corded/Cordless Wet/Dry Vacuum Cleaner DCV584L

DEWALT declares that these products described under **Technical Data** are in compliance with:

2006/42/EC, EN60335-1:2012 + AC:2014 + A11:2014 + A13:2017 + A1:2019 + A14:2019 + A2:2019, EN60335-2-69:2012.

These products also comply with Directive 2014/30/EU and 2011/65/EU. For more information, please contact DEWALT at the following address or refer to the back of the manual.

The undersigned is responsible for compilation of the technical file and makes this declaration on behalf of DEWALT.

Markus Rompel

Vice President of Engineering, PTE-Europe
DEWALT, Richard-Klinger-Straße 11,
65510, Idstein, Germany
05.08.2022



WARNING: To reduce the risk of injury, read the instruction manual.

DECLARATION OF CONFORMITY

THE SUPPLY OF MACHINERY (SAFETY)

REGULATIONS 2008

UK
CA

Corded/Cordless Wet/Dry Vacuum Cleaner DCV584L

DEWALT declares that these products described under "technical data" are in compliance with:

The Supply of Machinery (Safety) Regulations, 2008, S.I. 2008/1597 (as amended), EN60335-1:2012 + AC:2014 + A11:2014 + A13:2017 + A1:2019 + A14:2019 + A2:2019, EN60335-2-69:2012

These products also conform to the following UK Regulations: Electromagnetic Compatibility Regulations, 2016, S.I.2016/1091 (as amended).

The Restriction of the Use of Certain Hazardous Substances in Electrical and Electronic Equipment Regulations 2012, S.I. 2012/3032 (as amended).

Batteries				Chargers/Charge Times (Minutes)***									
Cat #	V _{DC}	Ah	Weight (kg)	DCB104	DCB107	DCB112/ DCB1102	DCB113	DCB115/ DCB1104	DCB116	DCB117	DCB118	DCB132	DCB119
DCB546	18/54	6.0/2.0	1.08	60	270	170	140	90	80	40	60	90	X
DCB547	18/54	9.0/3.0	1.46	75*	420	270	220	135*	110*	60	75*	135*	X
DCB548	18/54	12.0/4.0	1.46	120	540	350	300	180	150	80	120	180	X
DCB181	18	1.5	0.35	22	70	45	35	22	22	22	22	22	45
DCB182	18	4.0	0.61	60/40**	185	120	100	60	60/45**	60/40**	60/40**	60	120
DCB183/B/G	18	2.0	0.40	30	90	60	50	30	30	30	30	30	60
DCB184/B/G	18	5.0	0.62	75/50**	240	150	120	75	75/60**	75/50**	75/50**	75	150
DCB185	18	1.3	0.35	22	60	40	30	22	22	22	22	22	40
DCB187	18	3.0	0.54	45	140	90	70	45	45	45	45	45	90
DCB189	18	4.0	0.54	60	185	120	100	60	60	60	60	60	120
DCBP034	18	1.7	0.32	27	82	50	40	27	27	27	27	27	50
DCBP518	18	5.0	0.75	75	240	150	120	75	75	75	75	75	150

*Date code 201811475B or later

**Date code 201536 or later

***Battery charge times matrix provided for guidance only; charge times will vary depending on temperature and condition of batteries.

For more information, please contact DEWALT at the following address or refer to the back of the manual.

The undersigned is responsible for compilation of the technical file and makes this declaration on behalf of DEWALT.



Karl Evans

Vice President Professional Power Tools EANZ GTS

DEWALT UK,

270 Bath Road, Slough

Berkshire SL1 4DX

England

05.08.2022

Definitions: Safety Guidelines

The definitions below describe the level of severity for each signal word. Please read the manual and pay attention to these symbols.



DANGER: Indicates an imminently hazardous situation which, if not avoided, **will** result in **death or serious injury**.



WARNING: Indicates a potentially hazardous situation which, if not avoided, **could** result in **death or serious injury**.



CAUTION: Indicates a potentially hazardous situation which, if not avoided, **may** result in **minor or moderate injury**.

NOTICE: Indicates a practice **not related to personal injury** which, if not avoided, **may** result in **property damage**.



Denotes risk of electric shock.



Denotes risk of fire.

General Safety Warnings



WARNING: Read all safety warnings and all instructions. Failure to follow the warnings and instructions may result in electric shock, fire and/or serious injury.

SAVE ALL WARNINGS AND INSTRUCTIONS FOR FUTURE REFERENCE

BEFORE USING THIS APPLIANCE, READ AND FOLLOW ALL INSTRUCTIONS.



WARNING: Operators shall be adequately instructed on the use of these appliances.



WARNING: Do not attempt to modify or repair the appliance.



WARNING: To reduce the risk of electric shock. Do not expose to rain. Store indoors.

- Please inform yourself about the valid regulations/laws regarding the handling of hazardous dusts in your country.
- Before use, operators shall be provided with information, instruction and training for the use of the appliance and the substances for which it is to be used, including the safe method of removal and disposal of the material collected.
- This product is not intended for use by persons (including children) suffering from diminished physical, sensory or mental abilities; lack of experience, knowledge or skills unless they are supervised by a person responsible for their safety. Children should never be left alone with this product.
- Operators should observe any safety regulations appropriate to the materials being handled.
- Do not leave the appliance when it is connected to a power source. Unplug it from outlet and remove battery pack when not in use and before servicing.

- Do not allow the appliance to be used as a toy. Pay close attention when the appliance is used by or near children.
- Use this appliance **ONLY** as described in the manual. Use only DEWALT recommended attachments.
- Do not use this appliance with a damaged cord or plug. If the appliance is not working correctly, or if it has been dropped, damaged, left outdoors, or dropped in water, return it to a service centre.
- Do not pull or carry this appliance by the cord, use the cord as a handle, close a door on the cord, or pull the cord around sharp edges or corners. Do not run the appliance over the cord. Keep cord away from heated surfaces.
- Do not unplug this appliance by pulling on the cord. To unplug, grasp the plug, not the cord.
- Do not handle the plug, battery pack, or appliance with wet hands.
- Do not put any objects into the openings of the appliance. Do not use the appliance with any opening blocked; keep free of dust, lint, hair and anything else that may reduce air flow.
- Keep hair, loose clothing, fingers, and all body parts away from the openings and moving parts.
- Turn off all controls before unplugging appliance or removing the battery pack.
- Use extra care when cleaning on stairs.
- Do not use the appliance to pick up flammable or combustible liquids, such as gasoline, or use in areas where flammable or combustible liquids are present.
- Static shocks are possible in dry areas or when the relative humidity of the air is low. This is only temporary and does not affect the use of the vacuum.
- To avoid spontaneous combustion, empty tank contents after each use.

Additional Safety Rules

- Do not pick up anything that is burning or smoking, such as cigarettes, matches or hot ashes.
- This tool is splashproof according to protection class IPX4. Do not submerge the tool in water.
- Do not use to vacuum combustible explosive materials, such as coal, grain or other finely divided combustible material.
- For dust extractors it is necessary to provide for an adequate air change rate L in the room if the exhaust air is returned to the room. Reference to National Regulations is necessary.
- Do not use to vacuum hazardous, toxic or carcinogenic materials, such as asbestos or pesticide.
- Never pick up explosive liquids (e.g. gasoline, diesel fuel, heating oil, paint thinner, etc.), acids or solvents.
- Do not use vacuum without filters in place.
- Some wood contains preservatives which can be toxic. Take extra care to prevent inhalation and skin contact when working with these materials. Request and follow any safety information available from your material supplier.
- Do not use vacuum as a step ladder.
- Do not place heavy objects on vacuum.

Additional Safety Warnings

- Prevent unintentional starting. Ensure the switch is in the off-position before picking up or carrying the appliance.** Carrying the appliance with your finger on the switch or energizing appliance that have the switch on invites accidents.
- Disconnect the battery pack from the appliance before making any adjustments, changing accessories, or storing appliance.** Such preventive safety measures reduce the risk of starting the appliance accidentally.
- Recharge only with the charger specified by the manufacturer.** A charger that is suitable for one type of battery pack may create a risk of fire when used with another battery pack.
- Use appliance only with DEWALT recommended battery packs.** Use of any other battery packs may create a risk of injury and fire.
- When battery pack is not in use, keep it away from other metal objects, like paper clips, coins, keys, nails, screws or other small metal objects, that can make a connection from one terminal to another.** Shorting the battery terminals together may cause burns or a fire.
- Under abusive conditions, liquid may be ejected from the battery; avoid contact. If contact accidentally occurs, flush with water. If liquid contacts eyes, additionally seek medical help.** Liquid ejected from the battery may cause irritation or burns.
- Do not use a battery pack or appliance that is damaged or modified.** Damaged or modified batteries may exhibit unpredictable behavior resulting in fire, explosion or risk of injury.
- Do not expose a battery pack or appliance to fire or excessive temperature.** Exposure to fire or temperature above 266 °F (130 °C) may cause explosion.
- Follow all charging instructions and do not charge the battery pack or appliance outside of the temperature range specified in the instructions.** Charging improperly or at temperatures outside of the specified range may damage the battery and increase the risk of fire.
- Do not use the vacuum cleaner if dust is blown out of the ventilation slots. Switch off the vacuum cleaner and check whether the filter is installed correctly or is defective.** Defective filters must be replaced immediately.
- Have servicing performed by a qualified repair person using only identical replacement parts.** This will ensure that the safety of the product is maintained.

Additional Safety Information



WARNING: Never modify the power tool or any part of it. Damage or personal injury could result.



WARNING: Some dust created by power sanding, sawing, grinding, drilling, and other construction activities contains chemicals known to cause cancer, birth defects or other reproductive harm. Some examples of these chemicals are:

- lead from lead-based paints,
- crystalline silica from bricks and cement and other masonry products, and

- arsenic and chromium from chemically-treated lumber.

Your risk from these exposures varies, depending on how often you do this type of work. To reduce your exposure to these chemicals: work in a well ventilated area, and work with approved safety equipment, such as those dust masks that are specially designed to filter out microscopic particles.

- **Wear protective clothing and wash exposed areas with soap and water.** Allowing dust to get into your mouth, eyes, or lay on the skin may promote absorption of harmful chemicals. Direct particles away from face and body.
- **Air vents often cover moving parts and should be avoided.** Loose clothes, jewelry or long hair can be caught in moving parts.



CAUTION: When not in use, place tool on its side on a stable surface where it will not cause a tripping or falling hazard. Some tools with large battery packs will stand upright on the battery pack but may be easily knocked over.

Residual Risks

In spite of the application of the relevant safety regulations and the implementation of safety devices, certain residual risks cannot be avoided. These are:

- Risk of pinching or crushing of fingers.
- Risk of inhaling fumes when working with adhesives.
- Risk of inhaling hazardous dust.

Chargers

DeWALT chargers require no adjustment and are designed to be as easy as possible to operate.

Electrical Safety

The electric motor has been designed for one voltage only. Always check that the battery pack voltage corresponds to the voltage on the rating plate. Also make sure that the voltage of your charger corresponds to that of your mains.



Your DeWALT charger is double insulated in accordance with EN60335; therefore no earth wire is required.



WARNING: 115 V units have to be operated via a fail-safe isolating transformer with an earth screen between the primary and secondary winding.

If the supply cord is damaged, it must be replaced only by DeWALT or an authorised service organisation.

Mains Plug Replacement (U.K. & Ireland Only)

If a new mains plug needs to be fitted:

- Safely dispose of the old plug.
- Connect the brown lead to the live terminal in the plug.
- Connect the blue lead to the neutral terminal.



WARNING: No connection is to be made to the earth terminal.

Follow the fitting instructions supplied with good quality plugs. Recommended fuse: 3 A.

Using an Extension Cable

An extension cord should not be used unless absolutely necessary. Use an approved extension cable suitable for the power input of your charger (see **Technical Data**). The minimum conductor size is 1 mm²; the maximum length is 30 m.

When using a cable reel, always unwind the cable completely.

Important Safety Instructions for All Battery Chargers

SAVE THESE INSTRUCTIONS: This manual contains important safety and operating instructions for compatible battery chargers (refer to **Technical Data**).

- Before using charger, read all instructions and cautionary markings on charger, battery pack, and product using battery pack.



WARNING: Shock hazard. Do not allow any liquid to get inside charger. Electric shock may result.



WARNING: We recommend the use of a residual current device with a residual current rating of 30mA or less.



CAUTION: Burn hazard. To reduce the risk of injury, charge only DeWALT rechargeable batteries. Other types of batteries may burst causing personal injury and damage.



CAUTION: Children should be supervised to ensure that they do not play with the appliance.

NOTICE: Under certain conditions, with the charger plugged into the power supply, the exposed charging contacts inside the charger can be shorted by foreign material. Foreign materials of a conductive nature such as, but not limited to, steel wool, aluminum foil or any buildup of metallic particles should be kept away from charger cavities. Always unplug the charger from the power supply when there is no battery pack in the cavity. Unplug charger before attempting to clean

- **DO NOT attempt to charge the battery pack with any chargers other than the ones in this manual.** The charger and battery pack are specifically designed to work together.
- **These chargers are not intended for any uses other than charging DeWALT rechargeable batteries.** Any other uses may result in risk of fire, electric shock or electrocution.
- **Do not expose charger to rain or snow.**
- **Pull by plug rather than cord when disconnecting charger.** This will reduce risk of damage to electric plug and cord.
- **Make sure that cord is located so that it will not be stepped on, tripped over, or otherwise subjected to damage or stress.**
- **Do not use an extension cord unless it is absolutely necessary.** Use of improper extension cord could result in risk of fire, electric shock, or electrocution.
- **Do not place any object on top of charger or place the charger on a soft surface that might block the ventilation slots and result in excessive internal heat.** Place the charger in a position away from any heat source. The

charger is ventilated through slots in the top and the bottom of the housing.

- **Do not operate charger with damaged cord or plug—** have them replaced immediately.
- **Do not operate charger if it has received a sharp blow, been dropped, or otherwise damaged in any way.** Take it to an authorised service centre.
- **Do not disassemble charger; take it to an authorised service centre when service or repair is required.** Incorrect reassembly may result in a risk of electric shock, electrocution or fire.
- In case of damaged power supply cord the supply cord must be replaced immediately by the manufacturer, its service agent or similar qualified person to prevent any hazard.
- **Disconnect the charger from the outlet before attempting any cleaning. This will reduce the risk of electric shock.** Removing the battery pack will not reduce this risk.
- **NEVER** attempt to connect two chargers together.
- **The charger is designed to operate on standard 230V household electrical power. Do not attempt to use it on any other voltage.** This does not apply to the vehicular charger.







Charging a Battery (Fig. C)

1. Plug the charger into an appropriate outlet before inserting battery pack.
2. Insert the battery pack **13** into the charger, making sure the battery pack is fully seated in the charger. The red (charging) light will blink repeatedly indicating that the charging process has started.
3. The completion of charge will be indicated by the red light remaining ON continuously. The battery pack is fully charged and may be used at this time or left in the charger. To remove the battery pack from the charger, push the battery release button on the battery pack.

NOTE: To ensure maximum performance and life of lithium-ion battery packs, charge the battery pack fully before first use.

Charger Operation

Refer to the indicators below for the charge status of the battery pack.

Charge Indicators		
	Charging	
	Fully Charged	
	Hot/Cold Pack Delay*	

*The red light will continue to blink, but a yellow indicator light will be illuminated during this operation. Once the battery pack has reached an appropriate temperature, the yellow light will turn off and the charger will resume the charging procedure.

The compatible charger(s) will not charge a faulty battery pack. The charger will indicate faulty battery by refusing to light.

NOTE: This could also mean a problem with a charger.

If the charger indicates a problem, take the charger and battery pack to be tested at an authorised service centre.

Hot/Cold Pack Delay

When the charger detects a battery pack that is too hot or too cold, it automatically starts a Hot/Cold Pack Delay, suspending charging until the battery pack has reached an appropriate temperature. The charger then automatically switches to the pack charging mode. This feature ensures maximum battery pack life.

A cold battery pack will charge at a slower rate than a warm battery pack. The battery pack will charge at that slower rate throughout the entire charging cycle and will not return to maximum charge rate even if the battery pack warms.

The DCB118 charger is equipped with an internal fan designed to cool the battery pack. The fan will turn on automatically when the battery pack needs to be cooled. Never operate the charger if the fan does not operate properly or if ventilation slots are blocked. Do not permit foreign objects to enter the interior of the charger.

Electronic Protection System

XR Li-Ion tools are designed with an Electronic Protection System that will protect the battery pack against overloading, overheating or deep discharge.

The tool will automatically turn off if the Electronic Protection System engages. If this occurs, place the lithium-ion battery pack on the charger until it is fully charged.

Wall Mounting

These chargers are designed to be wall mountable or to sit upright on a table or work surface. If wall mounting, locate the charger within reach of an electrical outlet, and away from a corner or other obstructions which may impede air flow. Use the back of the charger as a template for the location of the mounting screws on the wall. Mount the charger securely using drywall screws (purchased separately) at least 25.4 mm long with a screw head diameter of 7–9 mm, screwed into wood to an optimal depth leaving approximately 5.5 mm of the screw exposed. Align the slots on the back of the charger with the exposed screws and fully engage them in the slots.

Charger Cleaning Instructions



WARNING: Shock hazard. Disconnect the charger from the AC outlet before cleaning. Dirt and grease may be removed from the exterior of the charger using a cloth or soft non-metallic brush. Do not use water or any cleaning solutions. Never let any liquid get inside the tool; never immerse any part of the tool into a liquid.

Battery Packs

Important Safety Instructions for All Battery Packs

When ordering replacement battery packs, be sure to include catalogue number and voltage.

The battery pack is not fully charged out of the carton. Before using the battery pack and charger, read the safety instructions below. Then follow charging procedures outlined.

READ ALL INSTRUCTIONS

- **Do not charge or use battery in explosive atmospheres, such as in the presence of flammable liquids, gases or dust.** Inserting or removing the battery from the charger may ignite the dust or fumes.
- **Never force battery pack into charger. Do not modify battery pack in any way to fit into a non-compatible charger as battery pack may rupture causing serious personal injury.**
- Charge the battery packs only in DeWALT chargers.
- **DO NOT splash or immerse in water or other liquids.**
- **Do not store or use the tool and battery pack in locations where the temperature may fall below 4 °C (34 °F) (such as outside sheds or metal buildings in winter), or reach or exceed 40 °C (104 °F) (such as outside sheds or metal buildings in summer).**
- **Do not incinerate the battery pack even if it is severely damaged or is completely worn out.** The battery pack can explode in a fire. Toxic fumes and materials are created when lithium-ion battery packs are burned.
- **If battery contents come into contact with the skin, immediately wash area with mild soap and water.** If battery liquid gets into the eye, rinse water over the open eye for 15 minutes or until irritation ceases. If medical attention is needed, the battery electrolyte is composed of a mixture of liquid organic carbonates and lithium salts.
- **Contents of opened battery cells may cause respiratory irritation.** Provide fresh air. If symptoms persists, seek medical attention.



WARNING: Burn hazard. Battery liquid may be flammable if exposed to spark or flame.



WARNING: Never attempt to open the battery pack for any reason. If battery pack case is cracked or damaged, do not insert into charger. Do not crush, drop or damage battery pack. Do not use a battery pack or charger that has received a sharp blow, been dropped, run over or damaged in any way (i.e., pierced with a nail, hit with a hammer, stepped on). Electric shock or electrocution may result. Damaged battery packs should be returned to service centre for recycling.



WARNING: Fire hazard. Do not store or carry the battery pack so that metal objects can contact exposed battery terminals. For example, do not place the battery pack in aprons, pockets, tool boxes, product kit boxes, drawers, etc., with loose nails, screws, keys, etc.



CAUTION: When not in use, place tool on its side on a stable surface where it will not cause a tripping or falling hazard. Some tools with large battery packs will stand upright on the battery pack but may be easily knocked over.

Transportation



WARNING: Fire hazard. Transporting batteries can possibly cause fire if the battery terminals inadvertently come in contact with conductive materials. When transporting batteries, make sure that the battery

terminals are protected and well insulated from materials that could contact them and cause a short circuit.

NOTE: Lithium-ion batteries should not be put in checked baggage.

DeWALT batteries comply with all applicable shipping regulations as prescribed by industry and legal standards which include UN Recommendations on the Transport of Dangerous Goods; International Air Transport Association (IATA) Dangerous Goods Regulations, International Maritime Dangerous Goods (IMDG) Regulations, and the European Agreement Concerning The International Carriage of Dangerous Goods by Road (ADR). Lithium-ion cells and batteries have been tested to section 38.3 of the UN Recommendations on the Transport of Dangerous Goods Manual of Tests and Criteria.

In most instances, shipping a DeWALT battery pack will be excepted from being classified as a fully regulated Class 9 Hazardous Material. In general, only shipments containing a lithium-ion battery with an energy rating greater than 100 Watt Hours (Wh) will require being shipped as fully regulated Class 9. All lithium-ion batteries have the Watt Hour rating marked on the pack. Furthermore, due to regulation complexities, DeWALT does not recommend air shipping lithium-ion battery packs alone regardless of Watt Hour rating. Shipments of tools with batteries (combo kits) can be air shipped as excepted if the Watt Hour rating of the battery pack is no greater than 100 Whr. Regardless of whether a shipment is considered excepted or fully regulated, it is the shipper's responsibility to consult the latest regulations for packaging, labeling/marketing and documentation requirements.

The information provided in this section of the manual is provided in good faith and believed to be accurate at the time the document was created. However, no warranty, expressed or implied, is given. It is the buyer's responsibility to ensure that its activities comply with the applicable regulations.

Transporting the FLEXVOLT™ Battery

The DeWALT FLEXVOLT™ battery has two modes: **Use** and **Transport**.

Use Mode: When the FLEXVOLT™ battery stands alone or is in a DeWALT 18V product, it will operate as an 18V battery. When the FLEXVOLT™ battery is in a 54V or a 108V (two 54V batteries) product, it will operate as a 54V battery.

Transport Mode: When the cap is attached to the FLEXVOLT™ battery, the battery is in Transport mode. Keep the cap for shipping.

When in Transport mode, strings of cells are electrically disconnected within the pack resulting in 3 batteries with a lower Watt hour (Wh) rating as compared to 1 battery with a higher Watt hour rating. This increased quantity of 3 batteries with the lower Watt hour rating can exempt the pack from certain shipping regulations that are imposed upon the higher Watt hour batteries.

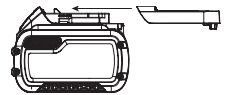

For example, the Transport Wh rating might indicate 3 x 36 Wh, meaning 3

Example of Use and Transport Label Marking



batteries of 36 Wh each. The Use Wh rating might indicate 108 Wh (1 battery implied).

Storage Recommendations

1. The best storage place is one that is cool and dry away from direct sunlight and excess heat or cold. For optimum battery performance and life, store battery packs at room temperature when not in use.
2. For long storage, it is recommended to store a fully charged battery pack in a cool, dry place out of the charger for optimal results.

NOTE: Battery packs should not be stored completely depleted of charge. The battery pack will need to be recharged before use.

Labels on Charger and Battery Pack

In addition to the pictographs used in this manual, the labels on the charger and the battery pack may show the following pictographs:



Read instruction manual before use.



See **Technical Data** for charging time.



Do not probe with conductive objects.



Do not charge damaged battery packs.



Do not expose to water.



Have defective cords replaced immediately.



Charge only between 4 °C and 40 °C.



Only for indoor use.



Discard the battery pack with due care for the environment.

LI-ION



Charge DEWALT battery packs only with designated DEWALT chargers. Charging battery packs other than the designated DEWALT batteries with a DEWALT charger may make them burst or lead to other dangerous situations.



Do not incinerate the battery pack.



USE (without transport cap). Example: Wh rating indicates 108 Wh (1 battery with 108 Wh).



TRANSPORT (with built-in transport cap). Example: Wh rating indicates 3 x 36 Wh (3 batteries of 36 Wh).

Battery Type

The DCV584L operates on an 18V XR or 18V/54V FLEXVOLT™ XR battery pack.

These battery packs may be used: DCB181, DCB182, DCB183, DCB183B, DCB183G, DCB184, DCB184B, DCB184G, DCB185, DCB187, DCB189, DCBP034, , DCB546, DCB547, DCB548. Refer to **Technical Data** for more information.

Package Contents

The package contains:

- 1 Vacuum cleaner
 - 1 Vacuum hose
 - 1 Wide nozzle
 - 1 Crevice tool
 - 1 Dust extraction adapter
 - 1 Filter
 - 1 Instruction manual
- Check for damage to the appliance, parts or accessories which may have occurred during transport.
 - Take the time to thoroughly read and understand this manual prior to operation.

Markings on Vacuum

The following pictograms are shown on the appliance:



Read instruction manual before use.



WARNING: This appliance contains harmful dust. The emptying and maintenance, including the removal of the dust bag, may only be executed by trained personnel wearing suitable protection equipment. Do not switch on until the complete filter system has been installed.



Class L dust extractors are suitable to extract dry, non-combustible dusts with workplace limit values of > 1 mg/m³.



Batteries may be used with the vacuum cleaner, see section "Battery Type."

Date Code Position (Fig. A)

The date code **20**, which also includes the year of manufacture, is printed into the housing.

Example:

2022 XX XX

Year of Manufacture

Description (Fig. A, B, E)



WARNING: Never modify the vacuum cleaner or any part of it. Damage or personal injury could result.

- 1 On/off switch
- 2 Power head
- 3 Tank
- 4 Vacuum inlet
- 5 Blow outlet
- 6 Latch
- 7 Wide nozzle
- 8 Crevice tool
- 9 Hose
- 10 Battery port
- 11 Air-lock connector
- 12 Dust extraction adaptor (Fig. E)

Intended Use

Your DCV584L cordless/corded industrial vacuum cleaner and dust extractor for mobile operation to take up wet substances or all types of dry, non-combustible dusts up to dust Class L with limit values for occupational exposure greater than 1 mg/m³.

This appliance can also be operated as a blower for removing debris from the workplace and for drying damp surfaces.

Working on mains (corded) or battery (cordless) power, this appliance can be used both indoors and outdoors.

DO NOT use blower for removing hazardous dust.

DO NOT let children come into contact with this appliance. Supervision is required when inexperienced operators use this appliance.

DO NOT use the dust extractor for combustible dust.

DO NOT use the dust extractor in explosive atmospheres.

DO NOT use under wet conditions or in presence of flammable liquids or gases.

NOTE: This appliance is suited for the commercial use, e.g. in hotels, schools, hospitals, factories, shops, offices, rental companies, and on construction sites.

ASSEMBLY AND ADJUSTMENTS



WARNING: To reduce the risk of serious personal injury, turn appliance off and disconnect appliance from power source and remove battery pack before making any adjustments or removing/installing attachments or accessories. An accidental start-up can cause injury.



WARNING: Use only DEWALT battery packs and chargers.

Inserting and Removing the Battery Pack from the Tool (Fig. C)

NOTE: For best results, make sure your battery pack is fully charged.

To Install The Battery Pack

1. Align the battery pack **13** with the rails inside the vacuum's battery port **10**.
2. Slide the pack into the battery port until the battery pack is firmly seated in the battery port and ensure that it does not disengage.

To Remove the Battery Pack

1. Press the battery release button and firmly pull the battery pack out of the port.
2. Insert battery pack into the charger as described in the charger section of this manual.

Fuel Gauge Battery Packs (Fig. C)

Some DEWALT battery packs include a fuel gauge which consists of three green LED lights that indicate the level of charge remaining in the battery pack.

To actuate the fuel gauge, press and hold the fuel gauge button **14**. A combination of the three green LED lights will illuminate designating the level of charge left. When the level of charge in the battery is below the usable limit, the fuel gauge will not illuminate and the battery will need to be recharged.

NOTE: The fuel gauge is only an indication of the charge left on the battery pack. It does not indicate tool functionality and is subject to variation based on product components, temperature and end-user application.

Connecting the Hose (Fig. D)

Vacuum Mode

1. Insert the notched connecting piece **15** into the vacuum inlet **4**.
2. Turn the connecting piece clockwise to fix the hose into position.
3. Connect the appropriate accessory to the hose nozzle **11**.

Blow Mode

 **WARNING:** DO NOT use blower for removing hazardous dust.

1. Insert the notched connecting piece **15** into the blow outlet **5**.
2. Turn the connecting piece clockwise to fix the hose into position.
3. Connect the appropriate accessory to the hose nozzle **11**.

OPERATION

Instructions for Use

 **WARNING:** Always observe the safety instructions and applicable regulations.

 **WARNING:** To reduce the risk of serious personal injury, turn appliance off and disconnect appliance from power source and remove battery pack before making any adjustments or removing/installing attachments or accessories. An accidental start-up can cause injury.

Switching On and Off (Fig. A)

To switch the appliance on, set the on/off switch **1** to position I.

To switch the appliance off, set the on/off switch **1** to position O.

Power Source

This vacuum runs either on mains power or battery power. The vacuum will switch between AC (mains) and DC (battery) power automatically.

Mains Power

1. Fully unwind the mains cable.
 2. Connect the plug to the mains outlet before turning the appliance on.
- Always turn the vacuum off when work is finished and before unplugging.
 - Tidy the mains cable when the vacuum is not in use.

Battery Power

1. Tidy the mains cable.
2. Insert a battery pack **13**.
3. Make sure the battery pack is properly seated.

NOTE: The mains cable power source is only designed to power the operation of the vacuum and will not charge an installed battery pack.

Vacuuming (Fig. A, D–F)

1. Empty and clean the tank **3** before use.
2. Connect the notched connecting piece **15** to the vacuum inlet **4**.
3. Select the appropriate accessory.

NOTE: We recommend not mixing wet and dry substances. When switching substances, empty and clean the tank first.

Dust Collection (Fig. E)

In the vacuum mode, your DEWALT vacuum can function as a dust collector for applications producing dust or debris. Your DEWALT vacuum is fitted with the DEWALT AirLock connection system. This system allows for a fast, secure connection between the suction hose **9** and a power tool **19**. The AirLock connector **11** connects directly to DEWALT compatible tools or through the use of the included AirLock adapter **12**.

NOTE: When using an adapter ensure it is firmly attached to the tool outlet before following the steps below.

1. Ensure the collar on the AirLock connector is in the unlock position. Align notches on collar and AirLock connector as shown for unlock and lock positions.
2. Push the AirLock connector onto the adapter connector point.
3. Rotate the collar to the locked position.

NOTE: The ball bearings inside collar lock into slot and secure the connection. The power tool is now securely connected to the dust extractor.

Wet/Dry Filter (Fig. F)



WARNING: Always operate the appliance with the dust filter **16** in place.



WARNING: Always use the appliance in upright position. Do not tilt the appliance, in order to prevent liquids collected in the tank from entering the motor housing.



WARNING: If foam or liquid escapes from the machine, switch off immediately.



CAUTION: Clean the water level limiting device regularly and examine it for signs of damage.

Shut-off Feature

If by mistake the appliance is used without the dust filter in place, a shut-off feature will be actuated when the liquid level in the tank has reached its maximum. A float valve will block the suction opening, after which the suction stops and the motor speed increases.

Blowing (Fig. A)



WARNING: Never blow hazardous dust!

1. Empty and clean the tank **3** before use in blowing.
2. Connect the hose **9** to the blow outlet **5**.
3. Select the appropriate accessory.

To Empty the Tank (Fig. F)

The tank must be emptied when suction power reduces significantly.

1. Release the latches **6** and remove the power head **2** from the tank **3**.
2. Empty the contents of the tank into a waste container in accordance with any current regulation for the disposal of such waste.
3. Clean the filter **16** as described below in **Cleaning**.
4. Re-install the power head onto the tank and secure the latches.

Cleaning (Fig. F, G)



WARNING: To reduce the risk of serious personal injury, turn appliance off and disconnect appliance from power source and remove battery pack before cleaning, making any adjustments or removing/installing attachments or accessories. An accidental start-up can cause injury.

Cleaning the Housing

Regularly clean the housing with a soft cloth.

Cleaning the Tank

The tank should be cleaned after each use or when switching substances during use.

1. Empty the tank **3**.
2. Clean the tank using mild soap and a damp cloth.
3. Dry the tank carefully using a soft cloth.

Cleaning the Wet/Dry Filter (Fig. G)

The wet/dry filter should be cleaned after each use.

If the filter is damaged or fails to operate properly, it must be replaced.

1. Remove the wet/dry filter **16** by turning it counterclockwise and taking it off the suction opening **17**.
2. Shake off excess dust by tapping the filter into a waste container.

- Depending on its condition, rinse the outside of the filter under lukewarm running water.
- Secure the filter again by placing it over the suction opening and turning it clockwise.

! WARNING:

- Do not wash the inside of the filter.
- Let the filter dry thoroughly if the inside becomes wet.
- Do not use a brush to clean the filter.
- Never use compressed air or a brush to clean filters, otherwise damage to the filter membrane will occur which will allow dust to pass through the filter.

Cleaning the Suction Opening Filter (Fig. G)

The suction opening filter needs to be cleaned if the appliance is operated without the dust filter in place.

- Keeping the float valve **18** out of the way, remove the filter from the suction opening **17**.
- Rinse the filter under lukewarm running water.
- Dry the filter before putting it back in place.
- Clean the float valve **18** using a damp cloth.

Troubleshooting

If your vacuum seems not to operate properly, follow the instructions below. If this does not resolve the problem, please contact your repair agent.

Problem	Solution
Motor does not run	Check power cord, plugs and outlet, or battery contact, charging condition of battery
	Ensure the on/off/tool control switch is in the ON position I.
Suction capacity decreases	Remove blockages in the suction nozzle, suction tube, suction hose, float valve or filters.
	Check for proper installation of the filters.
	Clean or replace the filters.
	Empty canister, refer to Empty Tank under Operation.

Problem	Solution
Vacuum stops running	Thermal overload has been tripped:
	1. Turn the vacuum off and disconnect vacuum cleaner from power source.
	2. Empty the canister, if needed.
	3. Allow the unit to cool.
Dust comes out while vacuuming	4. Plug the power cord into an appropriate outlet or battery into battery port and turn on/off/tool control switch to the ON position I to test. If vacuum will not restart contact your seller or check the location of your nearest authorised DEWALT repair agent in the DEWALT catalogue or contact your DEWALT office at the address indicated in this manual
	Check for proper installation of the Filter and dust tank.
	Ensure filter is not damaged; replace if necessary.
	Ensure filter seals are in place and are secure.
	If furthermore dust comes out while vacuuming contact your seller or check the location of your nearest authorised DEWALT repair agent in the DEWALT catalogue or contact your DEWALT office at the address indicated in this manual.

If Shut-off Feature Engages

- Turn off the vacuum immediately.
- Empty the tank as described above.
- Clean the suction opening filter as described in **Cleaning the Suction Opening Filter**.
- Remember to put the dust filter in place before resuming work.

MAINTENANCE

Your DEWALT appliance has been designed to operate over a long period of time with a minimum of maintenance. Continuous satisfactory operation depends upon proper appliance care and regular cleaning.

! WARNING: To reduce the risk of injury, turn appliance off and disconnect appliance from power source before installing and removing accessories,

before adjusting or changing set-ups or when making repairs. An accidental start-up can cause injury.



WARNING: For user servicing, the machine must be dismantled, cleaned and serviced, as far as is reasonably practicable, without causing risk to the maintenance staff and others. Suitable precautions include, decontamination before dismantling, provision for local filtered exhaust ventilation where the machine is dismantled, cleaning of the maintenance area and suitable personal protection.

- The manufacturer, or an instructed person, shall perform a technical inspection at least annually, consisting of, for example, inspection of filters for damage, air tightness of the machine and proper function of the control mechanism.
- When carrying out service or repair operations, all contaminated items which cannot be satisfactorily cleaned, are to be disposed of; such items shall be disposed of in impervious bags in accordance with any current regulation for the disposal of such waste.
- For dust extractors it is necessary to provide for an adequate air change rate L in the room if the exhaust air is returned to the room.

(NOTE: Reference to National Regulations is necessary.)

The charger and battery pack are not serviceable.



Lubrication

Your vacuum cleaner requires no additional lubrication.



Cleaning



WARNING: Cleaning with blowing with compressed air is not allowed for dust class L vacuums. Wear approved eye protection and approved dust mask when performing this procedure.



WARNING: Never use solvents or other harsh chemicals for cleaning the non-metallic parts of the tool. These chemicals may weaken the materials used in these parts. Use a cloth dampened only with water and mild soap. Never let any liquid get inside the tool; never immerse any part of the tool into a liquid.

Storage



CAUTION: Accidental damage caused by defective or leaking batteries!

- Always store your products with the batteries removed!
- Store the tool and batteries in a place that is as cool and dry as possible.
- Follow the information in the section **Battery Packs – Transportation** in this manual.
- Store the tool and batteries in a place where they cannot be accessed by children or unauthorized persons.
- Check the tool and batteries for damage before use after long periods of storage.

Transport



CAUTION: Accidental starting during transport!

- Always transport your products with the batteries removed!
- Transport the tool and batteries individually packaged.
- Follow the information in the section **Battery Packs – Transportation** in this manual.
- Check the tool and batteries for damage before use after transport.

Optional Accessories



WARNING: Since accessories, other than those offered by DEWALT, have not been tested with this product, use of such accessories with this tool could be hazardous. To reduce the risk of injury, only DEWALT recommended accessories should be used with this product.

The replacement filter (DCV5801 H) is available as an accessory at additional cost.

Consult your dealer for further information on the appropriate accessories.

Protecting the Environment



Separate collection. Products and batteries marked with this symbol must not be disposed of with normal household waste.

Products and batteries contain materials that can be recovered or recycled reducing the demand for raw materials. Please recycle electrical products and batteries according to local provisions. Further information is available at www.2helpU.com.

Rechargeable Battery Pack

This long life battery pack must be recharged when it fails to produce sufficient power on jobs which were easily done before. At the end of its technical life, discard it with due care for our environment:

- Run the battery pack down completely, then remove it from the vacuum cleaner.
- Li-Ion cells are recyclable. Take them to your dealer or a local recycling station. The collected battery packs will be recycled or disposed of properly.

ASPIRADORA CON CABLE/SIN CABLE PARA LÍQUIDOS Y SÓLIDOS

DCV584L

¡Enhorabuena!

Ha elegido una herramienta DEWALT. Años de experiencia, innovación y un exhaustivo desarrollo de productos han convertido a DEWALT en una de las empresas más fiables para los usuarios de aspiradores de limpieza profesionales.

Datos técnicos

		DCV584L
Tipo		2/12
Fuente de energía		AC / DC
Tensión de Red	V _{AC}	230
Voltaje de batería	V _{DC}	18
Alimentación Eléctrica	W	300
Volumen del depósito	L	7,5
Flujo de aire máximo	l/s	15,9
Presión negativa (según EN60335-2-69)	mbar	70
Clase de protección		IPX4
Diámetro de la boquilla del tubo	mm	32
Peso (sin batería)	kg	4,8

Valores de ruido y/o valores de vibración (suma vectores triaxiales) de acuerdo con EN60335.

L _{PA} (nivel de presión sonora de emisión)	dB(A)	76
L _{WA} (nivel de potencia sonora)	dB(A)	87
K (incertidumbre para el nivel de sonido dado)	dB(A)	3
Valor de emisión de vibraciones a _h =	m/s ²	0,6
Incertidumbre K=	m/s ²	1,5

El nivel de emisión de vibraciones y/o ruido que figura en esta hoja de información se ha medido de conformidad con una prueba normalizada proporcionada en la EN60335-2-69 y puede utilizarse para comparar una herramienta con otra. Puede usarse para una evaluación preliminar de la exposición.



ADVERTENCIA: El nivel de emisión de vibraciones y ruido declarado representa las principales aplicaciones de la herramienta. Sin embargo, si se utiliza la herramienta para otras aplicaciones, con accesorios diferentes o mal mantenidos, la emisión de ruido y vibraciones puede variar. Esto puede aumentar considerablemente el nivel de exposición durante el período total de trabajo.

Para valorar el nivel de exposición al ruido y a las vibraciones, también deberían tenerse en cuenta las veces que la herramienta está apagada o en funcionamiento pero sin realizar ningún trabajo. Esto puede reducir considerablemente el nivel de exposición durante el período total de trabajo.

Identifique medidas de seguridad adicionales para proteger al operador de los efectos del ruido y las vibraciones, como, por ejemplo, realizar el mantenimiento

de la herramienta y de los accesorios, mantener las manos calientes (relevante para las vibraciones) u organizar patrones de trabajo.

Declaración de Conformidad CE

Directriz de la Maquinaria



Aspiradora con cable/sin cable para líquidos y sólidos DCV584L

DEWALT declara que los productos descritos bajo **Datos**

Técnicos son conformes a las normas:

2006/42/CE, EN60335-1:2012 + AC:2014 + A11:2014 + A13:2017 + A1:2019 + A14:2019 + A2:2019, EN60335-2-69:2012.

Estos productos también son conformes a las directivas 2014/30/EU y 2011/65/UE. Si desea más información, póngase en contacto con DEWALT en la dirección indicada a continuación o bien consulte la parte posterior del manual.

El que suscribe es responsable de la compilación del archivo técnico y realiza esta declaración en representación de DEWALT.

Markus Rompel
Vicepresidente de Ingeniería, PTE-Europa
DEWALT, Richard-Klinger-Strasse 11,
D-65510, Idstein, Alemania
05.08.2022



ADVERTENCIA: para reducir el riesgo de lesiones, lea el manual de instrucciones.

Definiciones: normas de seguridad

Las siguientes definiciones describen el nivel de gravedad de las señales. Lea el manual y preste atención a estos símbolos.



PELIGRO: indica una situación de peligro inminente, que si no se evita, **provocará la muerte o lesiones graves.**



ADVERTENCIA: indica una situación de posible peligro que, si no se evita, **podría provocar la muerte o lesiones graves.**



ATENCIÓN: indica una situación de posible peligro que, si no se evita, **puede provocar lesiones leves o moderadas.**

AVISO: Indica una práctica **no relacionada con las lesiones personales** que, de no evitarse, **puede ocasionar daños materiales.**



Indica riesgo de descarga eléctrica.



Indica riesgo de incendio.

Pilas				Tiempo Cargadores/Carga (Minutos)***										
Cat #	V _{DC}	Ah	Peso (kg)	DCB104	DCB107	DCB112/ DCB1102	DCB113	DCB115/ DCB1104	DCB116	DCB117	DCB118	DCB132	DCB119	
DCB546	18/54	6,0/2,0	1,08	60	270	170	140	90	80	40	60	90	X	
DCB547/G	18/54	9,0/3,0	1,46	75*	420	270	220	135*	110*	60	75*	135*	X	
DCB548	18/54	12,0/4,0	1,46	120	540	350	300	180	150	80	120	180	X	
DCB181	18	1,5	0,35	22	70	45	35	22	22	22	22	22	45	
DCB182	18	4,0	0,61	60/40**	185	120	100	60	60/45**	60/40**	60/40**	60	120	
DCB183/B/G	18	2,0	0,40	30	90	60	50	30	30	30	30	30	60	
DCB184/B/G	18	5,0	0,62	75/50**	240	150	120	75	75/60**	75/50**	75/50**	75	150	
DCB185	18	1,3	0,35	22	60	40	30	22	22	22	22	22	40	
DCB187	18	3,0	0,54	45	140	90	70	45	45	45	45	45	90	
DCB189	18	4,0	0,54	60	185	120	100	60	60	60	60	60	120	
DCBP034/G	18	1,7	0,32	27	82	50	40	27	27	27	27	27	50	
DCBP518/G	18	5,0	0,75	75	240	150	120	75	60	50	50	75	150	

*Código de fecha 201811475B o posterior

**Código de fecha 201536 o posterior

***Esta matriz tiene carácter orientativo, exclusivamente; los tiempos varían dependiendo de la temperatura y del estado de la batería.

Advertencias de seguridad generales



ADVERTENCIA: Lea todas las advertencias de seguridad y todas las instrucciones. El incumplimiento de las advertencias e instrucciones podría provocar una descarga eléctrica, un incendio y/o lesiones graves.

CONSERVE TODAS LAS ADVERTENCIAS E INSTRUCCIONES PARA FUTURAS CONSULTAS

ANTES DE UTILIZAR ESTE APARATO, LEA Y SIGA TODAS LAS INSTRUCCIONES.



ADVERTENCIA: los operadores deberán estar debidamente capacitados para usar estos aparatos.



ADVERTENCIA: No intente reparar ni modificar el aparato.



ADVERTENCIA: para reducir el riesgo de descarga eléctrica. No exponga el producto a la lluvia. Guarde en el interior.

- Infórmese sobre las normativas/leyes vigentes de su país en materia de manipulación de polvo peligroso.
- Antes de utilizar el producto, los operadores deberán recibir la información, las instrucciones y la formación necesaria sobre el uso del aparato las sustancias para las cuales se utilizará, incluyendo el método seguro para retirar y eliminar los materiales recogidos.
- Este producto no ha sido diseñado para ser utilizado por personas (incluyendo los niños) que posean discapacidades físicas, sensoriales o mentales, o que carezcan de la experiencia, conocimiento o destrezas necesarias a menos que estén supervisadas por una persona que se haga responsable de su seguridad. No deberá dejar nunca a los niños solos con este producto.
- Los operadores deberán respetar las normas de seguridad adecuadas a los materiales que estén manipulando.
- No deje el aparato cuando esté conectado a una fuente de alimentación. Desenchúfelo de la red y extraiga el paquete de baterías cuando no lo use y antes de repararlo.
- No permita que se utilice el aparato como un juguete. Preste atención cuando el aparato sea utilizado por o junto a niños.
- Utilice este aparato SÓLO como se describe en este manual. Utilice exclusivamente los accesorios recomendados por DEWALT.
- No utilice este aparato con un cable o toma dañado. Si el aparato no funciona correctamente o si se ha caído, dañado, dejado en el exterior o sumergido en agua, llévelo a un centro de reparaciones.
- No tire ni transporte este aparato por el cable, no utilice el cable como asa, no cierre una puerta sobre el cable ni tire del cable junto a bordes afilados o esquinas. No haga funcionar el aparato sobre el cable. Mantenga el cable alejado de cualquier superficie de calor.
- No desconecte este aparato tirando del cable. Para desconectar, agarre la toma y no el cable.
- No manipule el enchufe, el paquete de baterías ni el aparato con las manos mojadas.
- No eche ningún objeto por las aperturas del aparato. No utilice el aparato si cualquiera de los orificios está bloqueado; mantenga libre de polvo, pelusa, pelos o cualquier otro elemento que pueda reducir el flujo de aire.
- Mantenga el cabello, la ropa suelta, los dedos y todas las partes de su cuerpo lejos de las aperturas y de las piezas móviles.
- Apague los mandos antes de desenchufar el aparato o extraer el paquete de baterías.
- Apague todos los controles antes de desconectar el aparato.
- Preste especial atención cuando limpie sobre las escaleras.

- No utilice el aparato para recoger líquidos inflamables o combustibles, como por ejemplo gasolina ni lo utilice en lugares donde haya líquidos combustibles o inflamables.
- Para evitar una combustión espontánea, vacíe el contenido del depósito después de cada uso.

Normas de seguridad adicionales

- No recoja nada que se esté quemando o que eche humo, como los cigarrillos, las cerillas o las cenizas calientes.
- Esta herramienta es una herramienta a prueba de salpicaduras de conformidad con la clase de protección IPX4. ¡No sumerja la herramienta en el agua!
- No utilice el aparato para aspirar materiales combustibles o explosivos como el carbón, los cereales u otros materiales combustibles de división fina.
- Para los extractores de polvo, es necesario suministrar un índice de cambio de aire adecuado L en la habitación cuando el aire de expulsión regresa a la habitación. Deberán respetarse las reglamentaciones nacionales.
- No utilice el aparato para aspirar materiales peligrosos, tóxicos o cancerígenos como el asbesto o los pesticidas.
- No recoja nunca líquidos explosivos (como por ej, la gasolina, el diésel, el aceite de calentamiento, la pintura fina, etc.), ácidos o solventes.
- No utilice la aspiradora sin los filtros ubicados en su lugar.
- Algunas maderas incluyen conservantes que pueden ser tóxicos. Preste especial cuidado para evitar la inhalación y el contacto con la piel cuando trabaje con estos materiales. Solicite y aplique cualquier información de seguridad que se encuentre disponible a su proveedor de materiales.
- No utilice la aspiradora como una escalera.
- No coloque objetos pesados sobre la aspiradora.

Advertencias de seguridad adicionales

- Evite la puesta en funcionamiento involuntaria.** Compruebe que el interruptor esté en la posición de apagado antes de recoger o transportar el aparato. Transportar el aparato con el dedo sobre el interruptor o enchufarlo con el interruptor encendido puede provocar accidentes.
- Desconecte la batería del aparato antes de realizar cualquier ajuste, cambiar accesorios o guardar el aparato.** Estas medidas preventivas reducen el riesgo de conectar el aparato accidentalmente.
- Haga las recargas exclusivamente con el cargador indicado por el fabricante.** Un cargador adecuado para un tipo de batería puede causar riesgo de incendio si se utiliza con otra batería.
- Utilice el aparato únicamente con las baterías recomendadas.** El uso de otra batería puede ocasionar riesgo de lesiones o incendios.
- Cuando no utilice la batería, manténgala alejada de otros objetos metálicos como clips de papel, monedas, llaves, clavos, tornillos u otros objetos metálicos pequeños que puedan establecer una**

conexión entre terminales. Puentear los terminales de la batería puede causar quemaduras o un incendio.

- En condiciones abusivas puede salir líquido de la batería; evite el contacto.** Si se produce un contacto accidental, aclare con agua. Si el líquido entra en contacto con los ojos, busque atención médica de inmediato. El líquido expulsado por la batería puede causar irritaciones o quemaduras.
- No utilice baterías o aparatos dañados o modificados.** Las baterías dañadas o modificadas pueden tener un funcionamiento imprevisto y provocar incendios, explosiones o riesgos de lesiones.
- No exponga la batería ni el aparato al fuego o a temperaturas excesivas.** La exposición al fuego o a una temperatura superior a 130 °C (266 °F) puede provocar una explosión.
- Siga todas las instrucciones de carga y no cargue la batería o el aparato fuera del rango de temperatura especificado en las instrucciones.** La carga incorrecta o a temperaturas fuera del rango especificado puede dañar la batería y aumentar el riesgo de incendio.
- No utilice la aspiradora si sale polvo de las ranuras de ventilación. Apague la aspiradora y compruebe si el filtro se ha instalado correctamente o es defectuoso.** Los filtros defectuosos deben cambiarse de inmediato.
- Haga efectuar las reparaciones por personal técnico cualificado que emplee solo piezas de repuesto originales.** De este modo se garantiza el mantenimiento de la seguridad del producto.

Información adicional de seguridad



ADVERTENCIA: Nunca altere la herramienta eléctrica ni ninguna de sus piezas. Podrían producirse lesiones corporales o daños.



ADVERTENCIA: Algunos tipos de polvo generados por el lijado, aserrado, esmerilado, taladrado y otras actividades de construcción contienen productos químicos considerados cancerígenos y pueden causar defectos congénitos y otros daños reproductivos. Algunos ejemplos de estas sustancias químicas son:

- el plomo de las pinturas a base de plomo,
- el sílice cristalino de ladrillos y cemento y otros productos de albañilería, y
- el arsénico y el cromo de la madera tratada químicamente.

El riesgo de exponerse a dichas sustancias varía en función de la frecuencia con la que realice este tipo de trabajo. Para reducir la exposición a estas sustancias químicas: trabaje en un lugar bien ventilado y con equipos de protección aprobados tales como máscaras antipolvo especialmente diseñadas para filtrar partículas microscópicas.

- **Lleve ropa protectora y limpie las zonas expuestas con agua y jabón.** Si no impide que le entre polvo en la boca u ojos o permite que le quede depositado en la piel, puede favorecer la absorción de sustancias químicas nocivas. Dirija las partículas lejos del cuerpo y del rostro.

- **Las ventilaciones cubren a menudo las piezas móviles y deberán evitarse.** La ropa suelta, las joyas y el pelo largo pueden quedar atrapados entre las piezas móviles.



PRECAUCIÓN: Cuando no utilice la herramienta, colóquela de costado sobre una superficie estable donde no pueda causar riesgos de tropezones o caídas. Algunas herramientas con grandes baterías pueden quedar erguidas sobre estas, pero también pueden volcarse con facilidad.

Riesgos residuales

A pesar del cumplimiento de las normas de seguridad pertinentes y del uso de dispositivos de seguridad, existen determinados riesgos residuales que no pueden evitarse. Los riesgos son los siguientes:

- Riesgo de comprimir o aplastar los dedos.
- Riesgo de inhalar humos al trabajar con adhesivos.
- Riesgo de inhalación de polvos peligrosos.

Cargadores

Los cargadores DEWALT no necesitan ningún ajuste y están diseñados para ofrecer el funcionamiento más fácil al usuario.

Seguridad eléctrica

El motor eléctrico está diseñado para un solo voltaje. Compruebe siempre que el voltaje de la batería coincida con el voltaje que figura en la placa de especificaciones. Asegúrese también de que el voltaje del cargador coincida con el de la red eléctrica.



Su cargador DEWALT tiene doble aislamiento conforme a la norma EN60335, por lo que no se requiere conexión a tierra.

Si el cable de alimentación está dañado, debe reemplazarlo DEWALT o un servicio técnico autorizado, exclusivamente.

Uso de un alargador

No debe utilizarse un alargador a menos que sea absolutamente necesario. Use un alargador adecuado a la potencia del cargador (consulte los **Datos técnicos**). El tamaño mínimo del conductor es 1 mm²; la longitud máxima es 30 m.

Si utiliza un carrete de cable, desenrolle siempre el cable completamente.

Instrucciones de seguridad importantes para todos los cargadores de batería

SIGA LAS SIGUIENTES INSTRUCCIONES: Este manual contiene instrucciones importantes de seguridad y funcionamiento para los cargadores de batería compatibles (Consultar **Datos Técnicos**).

- Antes de utilizar el cargador, lea todas las instrucciones y advertencias del cargador, del paquete de baterías y del producto que utiliza el paquete de baterías.



ADVERTENCIA: Peligro de electrocuciones. No permita que ningún líquido penetre en el cargador. Podrá conllevar electrocuciones.



ADVERTENCIA: Recomendamos el uso de un dispositivo de corriente residual con corrientes residuales de 30mA o menos.



ATENCIÓN: Peligro de quemaduras. Para reducir el riesgo de daños, cargue sólo las baterías recargables de DEWALT. Otros tipos de baterías podrán provocar daños materiales y daños personales.



ATENCIÓN: Los niños deberán permanecer vigilados para garantizar que no jueguen con el aparato.

AVISO: En determinadas condiciones, estando el cargador enchufado a la alimentación eléctrica, los contactos de carga interiores del cargador pueden ser cortocircuitados por materiales extraños. Los materiales conductores extraños como, a título enunciativo pero no limitativo, lana de acero, papel de aluminio o cualquier acumulación de partículas metálicas deben mantenerse alejadas de las cavidades del cargador. Desconecte siempre el cargador de la red cuando no haya ningún paquete de baterías en la cavidad. Desconecte el cargador antes de intentar limpiarlo.

- **NO intente cargar el paquete de baterías con otros cargadores distintos a los indicados en el presente manual.** El cargador y el paquete de baterías han sido específicamente diseñados para funcionar juntos.
- **Estos cargadores no han sido diseñados para fines distintos a la recarga de las baterías recargables de DEWALT.** Cualquier otro uso provocará un riesgo de incendio, electrocución o choques.
- **No exponga el cargador a la lluvia o a la nieve.**
- **Tire del enchufe en lugar del cable al desconectar el cargador.** De este modo, reducirá el riesgo de daños a la toma y al cable eléctrico.
- **Compruebe que el cable se encuentra ubicado de modo que no pueda pisarlo, atascarlo o sujeto a cualquier otro daño o tensión.**
- **No utilice cables de extensión a menos que sea estrictamente necesario.** El uso de un cable de extensión inadecuado podrá provocar riesgos de incendios, electrocuciones o choques.
- **No coloque ningún objeto en la parte superior del cargador ni lo coloque en una superficie blanda que pueda bloquear las ranuras de ventilación y dar lugar a un calentamiento interno excesivo.** Coloque el cargador en una posición lejos de cualquier fuente de calor. El cargador se ventila mediante las ranuras ubicadas en la parte superior inferior de la carcasa.
- **No opere el cargador con un cable o enchufe dañado—haga que se lo reparen de inmediato.**
- **No opere el cargador si ha recibido un gran golpe, si se ha caído o si se ha dañado de cualquier otro modo.** Llévelo a un centro de servicio autorizado.
- **No desmonte el cargador, llévelo a un centro de servicio autorizado cuando necesite repararlo.** Un ensamblaje inadecuado podrá provocar riesgos de electrocución, choques o incendios.

- Si el cable de suministro está dañado, deberá sustituirlo de inmediato por otro del fabricante, su agente de servicio o una personal cualificada similar para evitar todo tipo de peligro.
- **Desconecte el cargador del enchufe antes de intentar limpiarlo. Esto reducirá el riesgo de electrocución.** La retirada del paquete de baterías no reducirá este riesgo.
- **NO intente nunca conectar 2 cargadores juntos.**
- **El cargador ha sido diseñado para funcionar con la red eléctrica normal de 230 V. No intente utilizarlo con cualquier otro voltaje.** Esto no se aplica al cargador de vehículos.

Cargar la batería (Fig. C)

1. Conecte el cargador a la toma adecuada antes de introducir el paquete de baterías.
2. Introduzca el paquete de baterías **13** en el cargador, comprobando que quede bien colocado en el cargador. La luz roja (carga) parpadeará continuamente, indicando que se ha iniciado el proceso de carga.
3. Se indicará que la carga ha terminado porque la luz roja permanecerá encendida de manera continua. La batería está totalmente cargada y puede usarla o dejarla en el cargador. Para sacar el paquete de baterías del cargador, mantenga pulsado el botón de liberación de la batería del paquete de baterías.

NOTA: Para garantizar el máximo rendimiento y la máxima duración de sus baterías de iones de litio, cárguelas completamente antes de utilizarlas.

Funcionamiento del cargador

Consulte los indicadores de abajo para conocer el estado de carga de la batería.

Indicadores de carga	
	cargando
	completamente cargado
	retardo por batería caliente/fría*

*La luz roja sigue parpadearando, pero el indicador de luz amarilla queda encendido durante esta operación. Cuando la batería está a una temperatura adecuada, la luz amarilla se apaga y el cargador retoma el procedimiento de carga.

Los cargadores compatibles no cargan las baterías defectuosas. El cargador indicará que la batería es defectuosa y no se encenderá.

NOTA: Esto también podría significar un problema con el cargador.

Si el cargador indica un problema, lleve el cargador y la batería a un centro de reparación autorizado para que los prueben.

Retardo por batería fría / caliente

Cuando el cargador detecta una batería demasiado fría o caliente, automáticamente inicia un retardo de batería fría / caliente, suspendiendo la carga hasta que la batería haya alcanzado la temperatura adecuada. El cargador cambiará

automáticamente al modo de carga de batería. Esta característica le asegura el máximo de vida útil a la batería. Una batería fría se carga a velocidad más baja que una batería caliente. La batería se cargará a una velocidad inferior mediante el ciclo completo de recarga y no regresará a la máxima velocidad recarga incluso cuando la batería se caliente. El cargador DCB118 está dotado de un ventilador interior diseñado para enfriar el paquete de baterías. El ventilador se enciende automáticamente cuando hay que enfriar el paquete de baterías. Nunca haga funcionar el cargador si el ventilador no funciona correctamente o si las ranuras de ventilación están bloqueadas. No deje que objetos extraños entren dentro del cargador.

Sistema de protección electrónica

Las herramientas XR de iones de litio han sido diseñadas con un sistema de protección electrónica que protege la batería contra la sobrecarga, el recalentamiento o las grandes descargas. La herramienta se apagará automáticamente si se activa el sistema de protección electrónica. Si esto ocurre, coloque la batería de iones de litio en el cargador y déjela hasta que se recargue totalmente.

Montaje de pared

Estos cargadores han sido diseñados para ser montados en la pared o para dejarlos en pie sobre una mesa o una superficie de trabajo. Si tiene montaje de pared, coloque el cargador al alcance de una toma de corriente, y alejado de esquinas u otras obstrucciones que impidan la circulación de aire. Use la parte posterior del cargador como una plantilla para colocar los tornillos de montaje en la pared. Monte el cargador firmemente usando tornillos para paredes de cartón yeso (comprados aparte) de por lo menos 25,4 mm de largo con un tornillo con cabeza de 7-9 mm de diámetro, enroscado en madera a un profundidad óptima, dejando aproximadamente 5,5 mm del tornillo expuesto. Alinee las ranuras de la parte posterior del cargador con los tornillos expuestos y engánchelos completamente en las ranuras.

Instrucciones para la limpieza del cargador

⚠ ADVERTENCIA: Peligro de descarga. Desconecte el cargador de la toma de CA antes de la limpieza. La grasa y la suciedad externas pueden eliminarse utilizando un paño o un cepillo no metálico suave. No use agua ni otros productos limpiadores. Nunca permita que entre ningún líquido en la herramienta ni sumerja ninguna parte de la misma en ningún líquido.

Baterías

Instrucciones de seguridad importantes para todas las baterías

Cuando pida baterías de repuesto, asegúrese de incluir el número de catálogo y el voltaje.

La batería incluida en la caja no está completamente cargada. Antes de utilizar la batería y el cargador, lea las instrucciones de seguridad a continuación. Luego siga los procedimientos de carga descritos.

LEA TODAS LAS INSTRUCCIONES

- **No recargue ni utilice las baterías en atmósferas explosivas, como ambientes donde haya polvo, gases o líquidos inflamables.** La introducción o la retirada de la batería del cargador podrá incendiar el polvo o los humos.
- **No fuerce nunca el paquete de baterías en el cargador. No cambie el paquete de baterías de ningún modo para introducirlo en un cargador no compatible ya que el paquete de baterías podrá romperse y provocar daños personales graves.**
- Cargue el exclusivamente los paquetes de baterías con los cargadores DEWALT.
- **NO salpique ni sumerja en agua ni en otros líquidos.**
- **No guarde ni utilice la herramienta y la batería en lugares en los que la temperatura pueda bajar de los 4 °C (34 °F) (como por ejemplo, cobertizos de exterior o instalaciones metálicas en invierno), o alcanzar o superar los 40 °C (104 °F) (como por ejemplo, cobertizos de exterior o instalaciones metálicas en verano).**
- **No incinere la batería aunque tenga daños importantes o esté completamente desgastada.** La batería puede explotar en un fuego. Se generan gases y materiales tóxicos cuando se queman baterías de iones de litio.
- **Si el contenido de la batería entra en contacto con la piel, lávese inmediatamente con jabón suave y agua.** Si el líquido de la batería entra en contacto con los ojos, enjuague con agua los ojos abiertos durante 15 minutos o hasta que cese la irritación. Si se necesita atención médica, el electrolito de la batería está compuesto de una mezcla de carbonatos orgánicos líquidos y sales de litio.
- **El contenido de las pilas de la batería abiertas puede causar irritación respiratoria.** Proporcione aire fresco. Si los síntomas persisten, obtenga atención médica.



ADVERTENCIA: Riesgo de quemadura. El líquido de la batería puede ser inflamable si se expone a chispas o llamas.



ADVERTENCIA: No intente nunca abrir el paquete de baterías por ningún motivo. Si la carcasa del paquete de baterías está rota o dañada, no lo introduzca en el cargador. No golpee, tire ni dañe el paquete de baterías. No utilice un paquete de baterías o cargador que haya recibido un gran golpe, se haya caído o se haya dañado de algún modo (por ejemplo, perforado con un clavo, golpeado con un martillo o pisado). Podrá conllevar electrocuciones o choques eléctricos. Los paquetes de baterías dañadas deberán llevarse al centro de servicio para su reciclado.



ADVERTENCIA: Peligro de incendio. No almacene ni transporte paquetes de baterías de modo que algún objeto metálico entre en contacto con los terminales expuestos de la batería. Por ejemplo, no coloque el paquete de baterías en delantales, bolsillos, cajas de herramientas, cajones, etc. donde haya clavos, tornillos, llaves, etc. sueltos.



ATENCIÓN: Cuando no la utilice, coloque la herramienta de forma lateral en una superficie

estable que no presente ningún peligro de caídas u obstáculos. Algunas herramientas con grandes paquetes de baterías permanecerán de pie sobre el paquete de baterías, pero podrán volcarse con facilidad.

Transporte



ADVERTENCIA: Peligro de incendio. El transporte de baterías podría ser causa de incendios si los terminales de la batería entran accidentalmente en contacto con materiales conductores. Cuando transporte baterías, compruebe que los terminales de las mismas estén protegidos y bien aislados de los materiales que pudieran entrar en contacto con ellos y causar un cortocircuito.

NOTA: Las baterías de iones de litio no pueden guardarse en equipaje facturado.

Las baterías de DEWALT cumplen todas las normas de transporte aplicables según lo dispuesto en los estándares industriales y legales, entre ellas, las Recomendaciones relativas al transporte de mercancías peligrosas de la ONU; los Reglamentos de Mercancías Peligrosas de la Asociación Internacional de Transporte Aéreo (IATA), el Código Marítimo Internacional de Mercancías Peligrosas (IMDG) y el Acuerdo Europeo sobre Transporte Internacional de Mercancías Peligrosas por Carretera (ADR). Las celdas y las baterías de iones de litio han sido comprobadas de acuerdo a lo establecido en la sección 38,3 del Manual de pruebas y criterios de las Recomendaciones relativas al transporte de mercancías peligrosas de la ONU.

En la mayor parte de los casos, la expedición de paquetes de baterías DEWALT está exenta de la clasificación de material peligroso de Clase 9 totalmente regulado. En general, solo las expediciones que contienen baterías de iones de litio con una potencia energética superior a 100 vatios-hora (Wh) deben ser expedidos como Clase 9 totalmente regulada. Todas las baterías de iones de litio tienen la potencia de vatios-hora marcadas en el paquete. Además, debido a la complejidad de las reglamentaciones, DEWALT no recomienda el transporte aéreo de paquetes de baterías de iones de litio solas, independientemente de la potencia en vatios-hora que tengan. La expedición de herramientas con baterías (como kits) puede hacerse por transporte aéreo excepto que la potencia en vatios-hora del paquete de baterías sea superior a 100 Wh.

Independientemente de si el transporte se considera exento o completamente regulado, el expedidor será responsable de consultar las normas recientes sobre los requisitos de embalaje, etiquetado o marcado y documentación.

La información expuesta en esta sección del manual se proporciona de buena fe y se considera exacta en el momento de creación del documento. No obstante, no se ofrece ninguna garantía, ni implícita ni explícita. Es responsabilidad del comprador comprobar que todas sus actividades se ajusten a las normas de aplicación.

Transportar la batería FLEXVOLT™

La batería DEWALT FLEXVOLT™ tiene dos modos: **Uso y transporte.**

Modo de uso: Cuando la batería FLEXVOLT™ está erguida sola o en un producto de 18 V DEWALT, funciona como una batería de 18 V. Cuando la batería FLEXVOLT™ está en un producto

de 54 V o de 108 V (dos baterías de 54 V), funciona como una batería de 54 V.

Modo de transporte: Cuando la batería FLEXVOLT™ tiene colocada la tapa, está en modo de transporte. Mantenga la tapa durante el transporte.

Cuando está en modo de transporte, los cables de las células están eléctricamente desconectados dentro del paquete, resultando 3 baterías con 1 batería de capacidad de vatios hora (Wh) inferior en relación con una capacidad de vatios hora superior. Esta cantidad aumentada de 3 baterías con una capacidad de vatios hora inferior puede eximir la batería de ciertas normas de transporte impuestas a las baterías de vatios hora superiores.

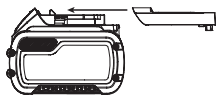

Por ejemplo, la capacidad en Wh para el transporte debería indicar 3 x 36 Wh, lo que significa 3 baterías de 36 Wh cada una. La capacidad en Wh para el uso debería indicar 108 Wh (1 batería).

Ejemplo de marcado de etiqueta de uso y transporte



Recomendaciones para el almacenamiento

1. El mejor lugar de almacenamiento es uno que sea fresco y seco, que no esté expuesto directamente a la luz del sol ni a un exceso de frío o calor. Para un rendimiento y vida útil óptimos de la batería, guarde las baterías a temperatura ambiente cuando no esté usándolas.
2. Si va a realizar un almacenamiento duradero, se aconseja que guarde un paquete de pilas completamente cargado en un lugar frío y seco para obtener los máximos resultados del cargador.

NOTA: Los paquetes de pilas no deberán guardarse completamente descargados. El paquete de pilas deberá recargarse antes de utilizarse.

Etiquetas del cargador y la batería

Además de los pictogramas utilizados en el presente manual, las etiquetas del cargador y del paquete de pilas muestran los siguientes pictogramas:



Antes de usarse, leer el manual de instrucciones.



Consultar los **Datos técnicos** para informarse del tiempo de carga.



No realizar pruebas con objetos conductores.



No cargar baterías deterioradas.



No exponer al agua.



Cambiar inmediatamente los cables defectuosos.



Cargar sólo entre 4 °C y 40 °C.



Sólo para uso en interior.



LI-ION

Desechar las baterías con el debido respeto al medio ambiente.



DCBXXX

Cargue los paquetes de baterías DeWALT únicamente con los cargadores DeWALT indicados. Cargar los paquetes de baterías con baterías distintas a las indicadas por DeWALT en un cargador DeWALT, puede hacer que las baterías exploten o causen otras situaciones peligrosas.



No queme el paquete de baterías.



USO (sin tapa de transporte). Por ejemplo: la capacidad en Wh indica 108 Wh (1 batería de 108 Wh).



TRANSPORTE (con tapa de transporte incorporada). Ejemplo: la capacidad en Wh indica 3 x 36 Wh (3 baterías de Wh).

Tipo de batería

El DCV584L funciona con un paquete de baterías de 18 V XR o 18V/54V FLEXVOLT™.

Estos paquetes de baterías pueden usarse: DCB181, DCB182, DCB183, DCB183B, DCB183G, DCB184, DCB184B, DCB184G, DCB185, DCB187, DCB189, DCBP034, DCB546, DCB547, DCB548. Consulte los **Datos técnicos** para más información.

Contenido del embalaje

El embalaje contiene:

- 1 aspiradora
- 1 manguera para la aspiradora
- 1 boquilla ancha
- 1 boquilla rinconera
- 1 adaptador para extracción de polvo
- 1 filtro
- 1 manual de instrucciones
- Compruebe si el aparato, las piezas o los accesorios han sufrido algún daño durante el transporte.
- Tómese el tiempo necesario para leer íntegramente y comprender este manual antes de utilizar el producto.

Marcas en la aspiradora

En el aparato se muestran los siguientes pictogramas:



Antes de usarse, lea el manual de instrucciones.



 **ADVERTENCIA:** Este aparato contiene polvos nocivos. El vaciado y el mantenimiento, incluyendo la retirada de la bolsa de polvo, tan sólo puede ser ejecutado por personal debidamente formado y que lleve un equipo de protección adecuado. No lo encienda hasta que se haya instalado el sistema de filtro completo.



Los extractores de polvo de clase L son adecuados para extraer polvo seco, no combustible con valores límites en la zona de trabajo de > 1 mg/m³.

 La aspiradora puede utilizarse con baterías; consulte la sección "Tipo de batería".

Posición del código de fecha (Fig. A)

El código de fecha **20**, que incluye también el año de fabricación, viene impreso en la carcasa.

Ejemplo:

2022 XX XX
Año de fabricación

Descripción (Fig. A, B, E)

 **ADVERTENCIA:** No modifique el aspirador ni ninguna de sus piezas. Podrían producirse lesiones personales o daños.

- 1 Interruptor de encendido/apagado
- 2 Cabezal de alimentación
- 3 Depósito
- 4 Entrada de la aspiradora
- 5 Salida del aire
- 6 Pestillo
- 7 Boquilla amplia
- 8 Boquilla rínconera
- 9 Tubo
- 10 Alojamiento de la batería
- 11 Conector Air-lock
- 12 Adaptador de extracción de polvo (Fig. E)

Uso previsto

La aspiradora industrial DCV584L con cable/sin cable y el extractor de polvo para las operaciones móviles para recoger todo tipo de polvo seco, no combustible hasta el polvo de Clase L con valores límites de exposición ocupacional superiores a 1 mg/m³.

Este aparato también puede emplearse como soplador para quitar residuos del lugar de trabajo y para secar superficies húmedas. Al funcionar a electricidad (con cable) o a baterías (sin cable), este aparato puede utilizarse tanto en interiores como en exteriores.

NO use el soplador para extraer polvos peligrosos.

NO permita que los niños entren en contacto con este aparato. El uso de este aparato por parte de operadores inexpertos requiere supervisión.

NO utilice el extractor de polvo para polvos combustibles.

NO utilice el extractor de polvo en atmósferas explosivas.

NO debe usarse en condiciones húmedas ni en presencia de líquidos o gases inflamables.

NOTA: Este aparato es adecuado para un uso comercial, como por ejemplo, en hoteles, escuelas, hospitales, fábricas, tiendas, oficinas, empresas de arrendamiento y en centros de construcción.

ENSAMBLAJE Y AJUSTES

 **ADVERTENCIA:** Para reducir el riesgo de lesiones personales graves, apague el aparato y desconéctelo de la fuente de alimentación antes de realizar cualquier ajuste o de poner o quitar accesorios. Un encendido accidental puede causar lesiones.

 **ADVERTENCIA:** Use solo paquetes de baterías y cargadores DEWALT.

Introducir y retirar el paquete de baterías del aparato (Fig. C)

NOTA: Para obtener mejores resultados, compruebe que el paquete de baterías esté completamente cargado.

Colocación del paquete de baterías

1. Alinee el paquete de baterías **13** en las guías que se encuentran dentro del alojamiento de la batería de la aspiradora **10**.
2. Haga deslizar el paquete en el alojamiento de la batería hasta que quede bien colocado y compruebe que no se salga.

Extracción del paquete de baterías

1. Pulse el botón de liberación de la batería y tire firmemente del paquete de baterías para sacarlo del alojamiento.
2. Introduzca el paquete de baterías en el cargador tal y como se indica en la sección del cargador del presente manual.

Paquetes de pilas con indicador de carga (Fig. C)

Algunos paquetes de pilas de DEWALT incluyen un indicador de carga que consiste en tres luces LED que indican el nivel de carga restante en el paquete de pilas.

Para activar el indicador de carga, pulse y mantenga pulsado el botón del indicador de carga **14**. Un grupo de tres luces LED verdes se iluminará, indicando el nivel que queda de carga. Cuando el nivel de carga de la pila esté por debajo del límite necesario para su uso, el indicador de carga no se iluminará y deberá recargar la pila.

NOTA: El indicador de carga tan sólo constituye una indicación de la carga que queda en el paquete de pilas. No indica ninguna funcionalidad de la herramienta y podrá registrar variaciones en función de los componentes del producto, de la temperatura y de la aplicación del usuario final.

Conexión del tubo (Fig. D)

Modo aspiradora

1. Introduzca la pieza de conexión muescada **15** en la entrada de la aspiradora **4**.

2. Gire la pieza de conexión en sentido de las agujas del reloj para fijar el tubo en su posición.
3. Conecte el accesorio adecuado en la boquilla del tubo **11**.

Modo de ventilación

 **ADVERTENCIA: NO** use el soplador para extraer polvos peligrosos.

1. Introduzca la pieza de conexión muescada **15** en la salida de aire **5**.
2. Gire la pieza de conexión en sentido de las agujas del reloj para fijar el tubo en su posición.
3. Conecte el accesorio adecuado en la boquilla del tubo **11**.

FUNCIONAMIENTO

Instrucciones de uso

 **ADVERTENCIA:** Respete siempre las instrucciones de seguridad y las normas aplicables.

 **ADVERTENCIA: Para reducir el riesgo de lesiones personales graves, apague el aparato y desconéctelo de la fuente de alimentación antes de realizar cualquier ajuste o de poner o quitar acoplamientos o accesorios. Un encendido accidental puede causar lesiones.**

Encendido y apagado (Fig. A)

Para encender el aparato, coloque el interruptor de encendido/apagado **1** en la posición I.

Para apagar el aparato, coloque el interruptor de encendido/apagado **1** en posición O.

Fuente de energía

Esta aspiradora funciona a electricidad o a batería. La aspiradora pasa de CA (red) a CC (batería) en forma automática.

Alimentación de red

1. Desenrolle completamente el cable de alimentación.
 2. Conecte la toma al enchufe de alimentación antes de encender el aparato.
- Apague siempre la aspiradora cuando termine su trabajo y antes de desconectarla.
 - Guarde el cable de alimentación cuando no utilice la aspiradora.

Alimentación a batería

1. Guarde el cable de red.
2. Introduzca el paquete de baterías **13**.
3. Compruebe que el paquete de baterías esté colocado correctamente en su sitio.

NOTA: El cable de alimentación de red ha sido diseñado solo para alimentar la operación de aspirado y no para cargar el paquete de baterías instalado.

Aspiración (Fig. A, D–F)

1. Vacíe y limpie el depósito **3** antes de utilizarlo.
2. Conecte la pieza de conexión muescada **15** en la entrada de la aspiradora **4**.
3. Seleccione el accesorio adecuado.

NOTA: Le aconsejamos que no mezcle las sustancias secas y húmedas. Cuando cambie de sustancias, vacíe y limpie primero el depósito.

Recogida de polvo (Fig. E)

En el modo de aspiración, la aspiradora DeWALT también puede funcionar como un colector de polvo para aplicaciones que producen polvo o residuos.

La aspiradora DeWALT está dotada del sistema de conexión AirLock de DeWALT. Este sistema permite una conexión rápida y segura entre la manguera de succión **9** y la herramienta eléctrica **19**. El conector AirLock **11** se conecta directamente a las herramientas compatibles de DeWALT o usando el adaptador AirLock **12** suministrado.

NOTA: Si utiliza un adaptador, compruebe que esté bien conectado a la salida de la herramienta antes de seguir los pasos indicados a continuación.

1. Compruebe que el collar del conector de AirLock se encuentra en posición de desbloqueo. Alinee las muescas del collar y del conector de AirLock tal y como figura en la ilustración para obtener las posiciones de bloqueo y desbloqueo.
2. Empuje el conector AirLock hacia el punto de conexión del adaptador.
3. Gire el collar hacia la posición de bloqueo.

NOTA: Los rodamientos de bola ubicados dentro del collar se bloquean en la ranura y fijan la conexión. La herramienta eléctrica ya está conectada con seguridad al extractor de polvo.

Filtro de sólidos/líquidos (Fig. F)

 **ADVERTENCIA: use siempre el aparato con el filtro de polvo **16** colocado.**

 **ADVERTENCIA: use siempre el aparato en posición vertical. No incline el aparato para evitar que los líquidos recogidos en el depósito entren en la carcasa del motor.**

 **ADVERTENCIA: si sale espuma o líquido de la máquina, apáguela inmediatamente.**

 **ATENCIÓN: limpie el dispositivo de limitación del nivel de agua regularmente y observe si registra indicios de daños.**

Función de apagado

Si por error, el aparato se utiliza sin haber colocado el filtro en su lugar, una función de apagado se activará cuando el nivel de líquido del depósito llegue al máximo. Una válvula de flotador bloqueará la apertura de succión, tras lo cual se detendrá la succión y aumentará la velocidad del motor.

Ventilación (Fig. A)

 **ADVERTENCIA: Nunca sople polvos peligrosos.**

1. Vacíe y limpie el depósito **3** antes de ventilar.
2. Conecte el tubo **9** a la salida de aire **5**.
3. Seleccione el accesorio adecuado.

Vaciado del depósito (Fig. F)

El depósito debe vaciarse cuando la potencia de succión se reduce considerablemente.

1. Suelte los pestillos **6** y retire el cabezal de alimentación **2** del depósito **3**.
2. Vacíe el contenido del depósito en un cubo de basura de acuerdo con las normas de eliminación vigentes para tales residuos.
3. Limpie el filtro **16** tal y como se indica más abajo en la sección de **Limpieza**.
4. Vuelva a instalar el cabezal de alimentación en el depósito y fije los pestillos.

Limpieza (Fig. F, G)



ADVERTENCIA: Para reducir el riesgo de lesiones personales graves, apague el aparato, desconéctelo de la fuente de alimentación y retire la batería antes de limpiarlo, realizar cualquier ajuste o de poner o quitar acoplamientos o accesorios. Un encendido accidental puede causar lesiones.

Limpieza de la carcasa

Limpie regularmente la carcasa con un paño suave.

Limpieza del depósito

El depósito se debe limpiar tras cada uso o cuando se cambien de sustancias durante el uso.

1. Vacíe el depósito **3**.
2. Limpie el depósito utilizando un jabón neutro y un paño suave.
3. Seque el depósito cuidadosamente utilizando un paño suave.

Limpieza del filtro de sólidos/líquidos (Fig. G)

El filtro de sólidos/líquidos debe limpiarse después de cada uso. Si el filtro está dañado o no funciona adecuadamente, deberá sustituirlo por otro.

1. Extraiga el filtro de sólidos/líquidos **16** girándolo en sentido antihorario y sacándole la apertura de succión **17**.
2. Retire el exceso de polvo vaciando el filtro en un contenedor de basura.
3. En función de su estado, limpie la parte exterior del filtro con agua templada.
4. Vuelva a fijar el filtro de nuevo colocándolo sobre la apertura de succión y girándolo en sentido de las agujas del reloj.



ADVERTENCIA:

- No limpie el interior del filtro.
- Deje que el filtro se seque al completo si el interior está húmedo.
- No utilice un cepillo para limpiar el filtro.
- Nunca use aire comprimido o un cepillo para limpiar los filtros pues puede dañar la membrana del filtro y esta dejará pasar el polvo por el filtro.

Limpieza del filtro de la apertura de succión (Fig. G)

El filtro de la apertura de succión debe limpiarse si el aparato se usa sin haber colocado el filtro de polvo en su sitio.

1. Mantenga alejada la válvula de flotación **18**, retire el filtro de la apertura de succión **17**.
2. Enjuague el filtro con agua templada.
3. Seque el filtro antes de volverlo a colocar en su lugar.
4. Limpie la válvula de flotación **18** utilizando un paño humedecido.

Solución de problemas

Si la aspiradora no funciona correctamente, siga las siguientes instrucciones. Si el problema no se resuelve, póngase en contacto con su agente de reparaciones.

Problema	Solución
El motor no funciona	Compruebe el cable, los enchufes y la toma, o el contacto de la batería y las condiciones de carga de la batería
	Compruebe que el interruptor de encendido/apagado/ control del aparato esté en la posición de ENCENDIDO I.
Disminuye la capacidad de aspiración	Retire los elementos que bloquean la boquilla de aspiración, el tubo de aspiración o los filtros.
	Compruebe si se han instalado correctamente los filtros.
	Limpie o cambie los filtros.
	Vacíe el bote siguiendo las instrucciones de Vaciado del depósito del apartado de Funcionamiento.
El aspirador se para	Se ha registrado una sobrecarga térmica:
	1. Apague el aspirador y desconéctelo de la fuente de alimentación.
	2. Vacíe el bote, si es necesario.
	3. Deje que la unidad se enfríe.
	4. Conecte el cable de alimentación a una toma adecuada y ponga el interruptor de encendido/apagado/control del aparato en la posición de ENCENDIDO I para probar. Si el aspirador no vuelve a arrancar, póngase en contacto con su vendedor o consulte dónde se encuentra su agente de reparaciones autorizado de DEWALT más cercano en el catálogo de DEWALT o póngase en contacto con su oficina de DEWALT en la dirección indicada en este manual.

Problema	Solución
El polvo se sale mientras se aspira	Compruebe si el filtro y el depósito de polvo están correctamente instalados.
	Compruebe que el filtro no esté dañado; cámbielo si es necesario.
	Compruebe que los sellos del filtro están en su lugar y que están seguros.
	Si sigue saliendo polvo al aspirar, póngase en contacto con su vendedor o consulte dónde se encuentra su agente de reparaciones autorizado de DEWALT más cercano en el catálogo de DEWALT o póngase en contacto con su oficina de DEWALT en la dirección indicada en este manual.

Si se activa la función de apagado

1. Apague la herramienta de inmediato.
2. Vacíe el depósito tal y como se ha indicado previamente.
3. Limpie el filtro de la apertura de succión tal y como se describe en el apartado de **Limpieza del filtro de la apertura de succión**.
4. No olvide colocar el filtro de polvo en su lugar antes de reiniciar su trabajo.

MANTENIMIENTO

Su aparato DEWALT ha sido diseñado para funcionar mucho tiempo con un mínimo de mantenimiento. El funcionamiento satisfactorio continuo depende del buen cuidado del aparato y de una limpieza frecuente.

⚠️ ADVERTENCIA: *para reducir los riesgos de daños personales, apague y desconecte el aparato del enchufe de alimentación antes de instalar y de retirar los accesorios, antes de ajustar o de cambiar los parámetros y cuando realice reparaciones en él. El encendido accidental puede causar lesiones.*

⚠️ ADVERTENCIA: *para las reparaciones realizadas por el usuario, la máquina deberá desmontarse, limpiarse y repararse, siempre y cuando pueda realizarse de forma razonable, sin provocar riesgos al personal de mantenimiento ni a los demás. Entre las precauciones adecuadas se incluyen la descontaminación antes del desmontaje, la disposición de un local con ventilación adecuada y con filtración del polvo en donde va a desmontarse la máquina, la limpieza de la zona de mantenimiento y la protección adecuada del personal.*

- El fabricante o cualquier persona formada, deberá realizar una inspección técnica al menos una vez al año, revisando por ejemplo los filtros para ver si hay daños, la hermeticidad al aire de la máquina y el funcionamiento adecuado del mecanismo de control.
- Cuando lleve a cabo operaciones de reparaciones o de servicio, todos los artículos contaminados que no puedan limpiarse adecuadamente, deberán retirarse; dichos artículos deberán eliminarse en bolsas

adecuadas de conformidad con cualquier reglamento vigente en materia de eliminación de dichos residuos.

- *Para los extractores de polvo, es necesario suministrar un índice de cambio de aire adecuado L en la habitación cuando el aire de expulsión regresa a la habitación.*

(NOTA: *Deberán respetarse las reglamentaciones nacionales.*

El cargador y el paquete de baterías no pueden ser reparados.



Lubricación

El aspirador no requiere lubricación adicional.



Limpieza

⚠️ ADVERTENCIA: *la limpieza mediante soplado con aire comprimido no está admitida para aspiradores de polvo de clase L. Cuando lleve a cabo este procedimiento, póngase una protección ocular y una mascarilla contra el polvo homologadas.*

⚠️ ADVERTENCIA: *no utilice nunca disolventes u otros productos químicos fuertes para limpiar las piezas no metálicas de la herramienta. Estos productos químicos pueden debilitar los materiales usados en estas partes. Use un paño humedecido únicamente con agua y jabón suave. Nunca permita que entre ningún líquido en la herramienta ni sumerja ninguna parte de la misma en ningún líquido.*

Almacenamiento

⚠️ ATENCIÓN: *Daños accidentales causados por baterías defectuosas o con fugas.*

- *Guarde siempre los productos sin baterías.*
- *Guarde la herramienta y las baterías en lo más fresco y seco posible.*
- *Consulte la información de la sección **Baterías – Transporte** de este manual.*
- *Guarde la herramienta y las baterías en un lugar al que no tengan acceso los niños ni personas no autorizadas.*
- *Compruebe que la herramienta y las baterías no estén dañadas antes de usarlas después de un largo periodo de almacenamiento.*

Transporte

⚠️ ATENCIÓN: *Arranque accidental durante el transporte!*

- *Transporte siempre los productos tras sacarles las baterías.*
- *Transportar la herramienta y las baterías embaladas por separado.*
- *Consulte la información de la sección **Baterías – Transporte** de este manual.*
- *Compruebe que la herramienta y las baterías no estén dañadas antes de usarlas después del transporte.*

Accesorios opcionales



ADVERTENCIA: puesto que los accesorios que no son suministrados por DEWALT, no han sido sometidos a pruebas con este producto, su uso con esta herramienta podría ser peligroso. Para disminuir el riesgo de lesiones, con este producto se deben usar exclusivamente accesorios recomendados por DEWALT.

El filtro de repuesto (DCV5801 H) está disponible como accesorio a un precio adicional.

Consulte a su proveedor si desea información más detallada sobre los accesorios apropiados.

Proteger el medio ambiente



Recogida selectiva. Los productos y las baterías marcadas con este símbolo no deben desecharse junto con los residuos domésticos normales.

Los productos y las baterías contienen materiales que pueden ser recuperados y reciclados, reduciendo la demanda de materias primas. Recicle los productos eléctricos y las baterías de acuerdo con las disposiciones locales. Para más información, vaya a www.2helpU.com.

Batería recargable

Esta batería de larga duración debe recargarse cuando deje de producir la suficiente potencia en trabajos que se realizaban con facilidad anteriormente. Al final de su vida técnica, deséchela con el debido respeto al medio ambiente.

- Descargue la batería por completo, y luego sáquela de la herramienta. Haga agotar completamente la batería y extráigala del aspirador.
- Las baterías de litio-ión son reciclables. Llévelas a su distribuidor o punto de reciclaje local. Los paquetes de batería recogidos serán reciclados o eliminados adecuadamente.

ASPIRATEUR EAU ET POUSSIÈRE AVEC OU SANS FIL

DCV584L

Félicitations !

Vous avez choisi un outil DEWALT. Des années d'expertise dans le développement et l'innovation de ses produits ont fait de DEWALT, le partenaire privilégié des utilisateurs professionnels d'outils électriques.

Fiche technique

		DCV584L
Type		2/12
Source d'alimentation		AC / DC
Tension d'alimentation	V_{AC}	230
Tension de la batterie	V_{DC}	18
Puissance	W	300
Volume du réservoir	L	7,5
Débit d'air max.	l/s	15,9
Pression négative (selon EN60335-2-69)	mbar	70
Classe de protection		IPX4
Diamètre embout du tuyau	mm	32
Poids (sans bloc batterie)	kg	4,8

Valeurs sonores et/ou valeurs des vibrations (somme vectorielle triaxiale) selon la norme EN60335.

L_{PA} (niveau d'émission de pression acoustique)	dB(A)	76
L_{WA} (niveau de puissance acoustique)	dB(A)	87
K (incertitude pour le niveau acoustique donné)	dB(A)	3
Valeur d'émission de vibrations $a_{h1} =$ m/s ² 0,6		
Incertitude K = m/s ² 1,5		

Le niveau sonore et/ou de vibrations émis indiqué dans ce feuillet d'informations a été mesuré conformément à une méthode de test normalisée établie dans par la norme EN60335-2-69 et il peut être utilisé pour comparer un outil à un autre. Il peut également être utilisé pour effectuer une évaluation préliminaire de l'exposition.



AVERTISSEMENT : Le niveau sonore et/ou de vibrations émis déclarés correspondent aux applications principales de l'outil. Cependant, si l'outil est utilisé pour des applications différentes, avec des accessoires différents ou qu'il est mal entretenu, le niveau sonore et/ou de vibrations émis peut varier. Ces éléments peuvent augmenter considérablement le niveau d'exposition sur la durée totale de travail.

Toute estimation du degré d'exposition aux vibrations et/ou au bruit doit également prendre en compte les heures où l'outil est éteint ou lorsqu'il est en marche sans effectuer aucune tâche. Ces éléments peuvent réduire sensiblement le degré d'exposition sur la durée totale de travail.

Identifiez et déterminez les mesures de sécurité supplémentaires pouvant protéger l'utilisateur des

effets des vibrations et/ou du bruit, comme par exemple l'entretien de l'outil et des accessoires, le fait de conserver les mains au chaud (pertinent pour les vibrations) et d'organiser les méthodes de travail.

Certificat de Conformité CE

Directives Machines



Aspirateur Eau Et Poussière Avec Ou Sans Fil DCV584L

DEWALT certifie que les produits décrits dans le paragraphe **Fiche technique** sont conformes aux normes : 2006/42/CE, EN60335-1:2012 + AC:2014 + A11:2014 + A13:2017 + A1:2019 + A14:2019 + A2:2019, EN60335-2-69:2012.

Ces produits sont également conformes aux directives normes 2014/30/CE et 201/65/CE. Pour plus d'informations, veuillez contacter DEWALT à l'adresse suivante ou vous reporter au dos de ce manuel.

Le soussigné est responsable de la compilation du fichier technique et fait cette déclaration au nom de DEWALT.

Markus Rompel
Vice-président Ingénierie, PTE-Europe
DEWALT, Richard-Klinger-Strasse 11,
D-65510, Idstein, Allemagne
05.08.2022



AVERTISSEMENT : afin de réduire le risque de blessure, lisez le manuel d'instruction.

Définitions : consignes de sécurité

Les définitions ci-dessous décrivent le niveau de gravité de chaque mot signalétique. Lisez le manuel de l'utilisateur et soyez attentif à ces symboles.



DANGER : indique une situation dangereuse imminente qui, si elle n'est pas évitée, **entraînera des blessures graves ou mortelles.**



AVERTISSEMENT : indique une situation dangereuse potentielle qui, **si elle n'est pas évitée, pourrait entraîner des blessures graves ou mortelles.**



ATTENTION : indique une situation dangereuse potentielle qui, **si elle n'est pas évitée, pourrait entraîner des blessures minimales ou modérées.**

AVIS : indique une pratique ne **posant aucun risque de dommages corporels**, mais qui par contre, si rien n'est fait pour l'éviter, **pourrait poser des risques de dommages matériels.**

Piles				Chargeurs/Durées de charge (minutes)***										
Cat #	V _{DC}	Ah	Poids (kg)	DCB104	DCB107	DCB112/ DCB1102	DCB113	DCB115/ DCB1104	DCB116	DCB117	DCB118	DCB132	DCB119	
DCB546	18/54	6,0/2,0	1,08	60	270	170	140	90	80	40	60	90	X	
DCB547/G	18/54	9,0/3,0	1,46	75*	420	270	220	135*	110*	60	75*	135*	X	
DCB548	18/54	12,0/4,0	1,46	120	540	350	300	180	150	80	120	180	X	
DCB181	18	1,5	0,35	22	70	45	35	22	22	22	22	22	45	
DCB182	18	4,0	0,61	60/40**	185	120	100	60	60/45**	60/40**	60/40**	60	120	
DCB183/B/G	18	2,0	0,40	30	90	60	50	30	30	30	30	30	60	
DCB184/B/G	18	5,0	0,62	75/50**	240	150	120	75	75/60**	75/50**	75/50**	75	150	
DCB185	18	1,3	0,35	22	60	40	30	22	22	22	22	22	40	
DCB187	18	3,0	0,54	45	140	90	70	45	45	45	45	45	90	
DCB189	18	4,0	0,54	60	185	120	100	60	60	60	60	60	120	
DCBP034/G	18	1,7	0,32	27	82	50	40	27	27	27	27	27	50	
DCBP518/G	18	5,0	0,75	75	240	150	120	75	60	50	50	75	150	

*Code date 201811475B ou supérieur

**Code date 201536 ou supérieur

***La grille des durées de charge ne donne qu'une indication. Les durées de charge peuvent varier en fonction de la température et de l'état des batteries.



Indique un risque d'électrocution.



Indique un risque d'incendie.

Consignes de sécurité générales



AVERTISSEMENT : lire toutes les directives et consignes de sécurité. Tout manquement aux directives et consignes ci-inclues comporte des risques de décharges électriques, d'incendie et/ou de dommages corporels graves.

CONSERVER TOUTES CES DIRECTIVES ET CONSIGNES À TITRE DE RÉFÉRENCE

AVANT D'UTILISER CET APPAREIL, LIRE ET SUIVRE TOUTES LES INSTRUCTIONS.



AVERTISSEMENT : les opérateurs doivent être correctement formés sur l'utilisation de ces appareils.



AVERTISSEMENT : ne tentez pas de modifier ou de réparer l'appareil.



AVERTISSEMENT : pour réduire le risque de choc électrique. Ne pas exposer à la pluie. Ranger à l'intérieur.

- Veillez à vous informer sur la réglementation/législation en matière de gestion des poussières dangereuses dans votre pays.
- Avant l'utilisation, les opérateurs doivent recevoir les informations, les instructions et la formation pour l'utilisation de l'appareil et des substances pour lesquelles il doit être utilisé, y compris la méthode sûre de retrait et de mise au rebut du matériau récolté.
- Ce produit n'est pas prévu pour être utilisé par des personnes (y compris les enfants) dont les capacités physiques, sensorielles ou mentales sont réduites ou qui manquent d'expérience, de connaissances ou d'aptitudes, à moins qu'elles ne soient surveillées par une personne responsable de leur sécurité. Ne laissez jamais les enfants seuls avec ce produit.
- Les opérateurs doivent toujours respecter tous les règlements de sécurité applicables aux matériaux manipulés.
- Ne pas laisser l'appareil lorsqu'il est branché à une source d'alimentation. Le débrancher de la prise et retirer le bloc batterie lorsqu'il n'est pas utilisé et avant toute réparation.
- Ne pas laisser l'appareil être utilisé comme un jouet. Faire très attention lorsque l'appareil est utilisé par ou à proximité des enfants.
- Utiliser cet appareil UNIQUEMENT selon les indications du manuel. Utiliser uniquement des accessoires DEWALT recommandés.
- Ne pas utiliser cet appareil si le cordon ou la fiche sont endommagés. Si l'appareil ne fonctionne pas correctement, ou s'il est tombé, s'il a été endommagé, laissé à l'extérieur ou s'il est tombé dans l'eau, le renvoyer à un centre de service.
- Ne pas tirer ou transporter cet appareil par le cordon, ni utiliser le cordon comme poignée. Ne pas refermer la porte sur le cordon, ni tirer le cordon autour de bords ou coins tranchants. Ne pas faire fonctionner l'appareil au-dessus du cordon. Tenir le cordon éloigné des surfaces chaudes.
- Ne pas débrancher cet appareil en tirant sur le cordon. Pour le débrancher, saisir la fiche et pas le cordon.
- Ne pas manipuler la fiche, le bloc batterie, ni l'appareil avec les mains mouillées.
- Ne pas placer aucun objet dans les ouvertures de l'appareil. Ne pas utiliser l'appareil si les ouvertures sont obstruées. Les tenir libres de toutes poussières, peluches, cheveux ou autres pouvant réduire le flux d'air.
- Tenir les cheveux, les vêtements lâches, les doigts et toutes les parties du corps éloignés des ouvertures et des pièces mobiles.
- Arrêter toutes les commandes avant de débrancher l'appareil ou de retirer le bloc batterie.
- Faire particulièrement attention lors du nettoyage des escaliers.

- Ne pas utiliser l'appareil pour aspirer des liquides inflammables ou combustibles comme l'essence et ne pas l'utiliser dans des lieux où des liquides inflammables ou combustibles peuvent être présents.
- Des décharges statiques sont possibles dans les lieux secs ou lorsque l'humidité relative de l'air est faible. Ce phénomène est temporaire et n'affecte pas l'utilisation de l'aspirateur.
- Pour éviter la combustion spontanée, vider le contenu du réservoir après chaque utilisation.

Consignes de sécurité supplémentaires

- Ne pas aspirer d'objets brûlants ou fumants, par ex. cigarettes, allumettes ou cendres chaudes.
- Cet outil est résistant aux projections d'eau conformément à la classe de protection IPX4. Ne plongez pas l'outil dans l'eau !
- Ne pas utiliser pour aspirer des matériaux combustibles explosifs, par ex. charbon, grain ou tout autre matériau combustible fin.
- Pour les aspirateurs à poussières, il est nécessaire de fournir un taux de renouvellement de l'air adéquat L dans la pièce si l'air d'échappement est renvoyé dans la pièce. La consultation des réglementations nationales est obligatoire.
- Ne pas utiliser pour aspirer des matériaux dangereux, toxiques ou cancérogènes, par ex. amiante ou pesticides.
- Ne jamais aspirer de liquides explosifs (par ex. essence, diesel, huile thermique, diluant, etc.), d'acides ou de solvants.
- Ne pas utiliser l'aspirateur sans les filtres en position.
- Certains bois contiennent des conservateurs qui peuvent être toxiques. Faire particulièrement attention à éviter l'inhalation et le contact avec la peau lors du travail avec des matériaux. Demander et suivre toutes les consignes de sécurité disponibles auprès du fournisseur du matériau.
- Ne pas utiliser l'aspirateur comme escabeau.
- Ne pas placer d'objets lourds sur l'aspirateur.

Avertissement de sécurité supplémentaires

- Empêchez le démarrage non intentionnel. Veillez à ce que l'interrupteur soit sur la position Arrêt avant de prendre ou de transporter l'outil.** Le fait de transporter l'appareil le doigt sur l'interrupteur ou d'alimenter un appareil dont l'interrupteur est déjà en position de marche augmente les risques d'accidents.
- Retirez le bloc-batterie de l'appareil avant d'effectuer des réglages, de changer les accessoires ou de ranger l'appareil.** Ces mesures de précaution permettent d'éviter le risque d'une mise en marche accidentelle.
- N'effectuez la recharge qu'à l'aide du chargeur spécifié par le fabricant.** Un chargeur adapté pour un type de bloc-batterie peut créer un risque d'incendie s'il est utilisé avec un bloc-batterie différent.
- N'utilisez l'appareil qu'avec les blocs-batteries DEWALT recommandés.** L'utilisation d'un autre bloc-batterie peut créer un risque de blessures et d'incendie.
- Quand le bloc-batterie n'est pas utilisé, éloignez-le des objets métalliques comme les trombones, les pièces, les clés, les clous, les vis ou les autres petits**

objets qui pourraient créer un contact entre les deux bornes. La mise en court-circuit des bornes d'une batterie peut provoquer des brûlures ou un incendie.

- Dans des conditions extrêmes, du liquide peut être éjecté de la batterie. Évitez tout contact. En cas de contact accidentel, rincez à l'eau. En cas de contact avec les yeux, consultez en plus un médecin.** Le liquide sortant de la batterie peut provoquer des irritations ou des brûlures.
- N'utilisez jamais un bloc-batterie ou un appareil qui est endommagé ou qui a été modifié.** Les batteries endommagées ou modifiées peuvent avoir un comportement imprévisible qui peut conduire à un incendie, une explosion ou un risque de blessure.
- N'exposez pas le bloc-batterie ou l'appareil au feu ou à des températures excessives.** L'exposition au feu ou à des températures dépassant 266 °F (130 °C) peut provoquer une explosion.
- Respectez toutes les instructions liées à la charge et ne rechargez pas le bloc-batterie ou l'appareil en dehors de la plage de températures spécifiée dans les instructions.** Une charge mal effectuée ou à des températures en dehors de la plage spécifiée peut endommager le bloc-batterie et augmenter le risque d'incendie.
- N'utilisez pas l'aspirateur si de la poussière ressort des fentes d'aération. Éteignez l'aspirateur et contrôlez si le filtre est installé correctement et s'il n'est pas endommagé.** Les filtres endommagés doivent être immédiatement remplacés.
- Ne faites réviser votre appareil que par un réparateur qualifié et uniquement avec des pièces de rechange d'origine.** Cela permet de garantir la sûreté du produit.

Informations de sécurité supplémentaires



AVERTISSEMENT : ne modifiez jamais l'outil électrique ni aucune de ses pièces. Il existe sinon un risque de blessures ou de dommages.



AVERTISSEMENT : certaines poussières générées par le ponçage, le sciage, le meulage, le perçage ainsi que d'autres activités contiennent des produits chimiques connus pour provoquer des cancers, des malformations congénitales et d'autres problèmes de fertilité. Certains de ces produits chimiques sont :

- le plomb provenant des peintures au plomb,
- la silice organique provenant des briques, du ciment et d'autres matériaux de construction, et
- l'arsenic et le chrome provenant des planches traitées chimiquement.

Le risque encouru par ces expositions varie en fonction de la fréquence à laquelle vous effectuez ce type de travail. Afin de réduire votre exposition à ces produits chimiques : Travaillez dans des endroits bien aérés, avec les équipements de protection individuelle appropriés, comme des masques anti-poussières spécialement conçus pour filtrer les particules microscopiques.

- **Portez des vêtements de protection et lavez les zones exposées au savon et à l'eau.** La poussière qui pénètre

dans votre bouche et vos yeux ou qui reste sur votre peau peut favoriser l'absorption de substances chimiques dangereuses. Éloignez les particules de votre visage et de votre corps.

- **Les pièces mobiles disposent souvent de trous d'aération qui doivent rester libres.** Les vêtements amples, les bijoux ou les cheveux longs peuvent être happés par les pièces mobiles.

⚠ ATTENTION : lorsqu'il n'est pas utilisé, posez l'outil, sur son côté, sur une surface stable d'où il ne pourra faire tomber ou trébucher personne. Certains outils équipés de gros blocs-batterie peuvent tenir à la verticale sur ledit bloc-batterie, mais ils peuvent alors basculer.

Risques résiduels

En dépit de l'application des normes de sécurité en vigueur et de l'installation de dispositifs de sécurité, certains risques résiduels sont inévitables. Il s'agit de :

- Risque de pincement ou d'écrasement des doigts.
- Risque d'inhalation de fumées lors du travail avec des adhésifs.
- Risques d'inhalation de poussière dangereuse.

Chargeurs

Les chargeurs DEWALT ne nécessitent aucun réglage et sont conçus pour une utilisation la plus simple possible.

Sécurité électrique

Le moteur électrique a été conçu pour fonctionner sur une tension unique. Vérifier systématiquement que la tension de la batterie correspond bien à la tension indiquée sur la plaque signalétique. Vérifier également que la tension du chargeur correspond bien à la tension du secteur.

 Votre chargeur DEWALT à double isolation est conforme à la norme EN60335 ; un branchement à la terre n'est donc pas nécessaire.

Si le cordon d'alimentation est endommagé, il ne doit être remplacé que par DEWALT ou un prestataire de services agréé

CH Toujours utiliser la fiche prescrite lors du remplacement du câble d'alimentation.

Type 11 pour la classe II (Isolation double) – outils

Type 12 pour la classe I (Conducteur de terre) – outils

CH En cas d'utilisation à l'extérieur, connecter les outils portatifs à un disjoncteur FI.

Utilisation d'une rallonge

N'utiliser une rallonge qu'en cas de nécessité absolue. Utiliser une rallonge homologuée compatible avec la tension nominale du chargeur (consulter la **Caractéristiques techniques**).

La section minimale du conducteur est de 1 mm² pour une longueur maximale de 30 m.

En cas d'utilisation d'un dévidoir, dérouler systématiquement le câble sur toute sa longueur.

Consignes de sécurité importantes propres à tous les chargeurs de batteries

CONSERVEZ CES INSTRUCTIONS : ce manuel contient d'importantes consignes de sécurité et de fonctionnement

concernant les chargeurs de batterie compatibles (consulter les **Caractéristiques Techniques**).

- Avant d'utiliser le chargeur, lire toutes les instructions et les marquages d'avertissement sur le chargeur, le bloc batterie et le produit utilisant le bloc batterie.

⚡ AVERTISSEMENT : risque de choc. Ne pas laisser les liquides pénétrer dans le chargeur. Risque de choc électrique.

⚠ AVERTISSEMENT : nous recommandons l'utilisation d'un disjoncteur différentiel avec un seuil de déclenchement de 30mA ou moins.

🔥 ATTENTION : risque de brûlure. Pour réduire le risque de blessures, ne charger que des batteries rechargeables DEWALT. Les autres types de batteries peuvent exploser et causer des blessures et des dégâts.

⚠ ATTENTION : les enfants doivent être surveillés pour s'assurer qu'ils ne jouent pas avec l'appareil.

AVIS : sous certaines conditions, lorsque le chargeur est branché à l'alimentation électrique, les contacts de charge exposés à l'intérieur du chargeur peuvent être mis en court-circuit par un corps étranger. Les corps étrangers de nature conductrice tels que, mais ne se limitant pas à, la laine d'acier, le papier aluminium ou toute accumulation de particules métalliques doivent être tenus éloignés des cavités du chargeur. Débranchez toujours le chargeur de la prise lorsqu'il n'y a pas de pack batterie dans la cavité. Débranchez le chargeur avant de le nettoyer.

- **NE PAS tenter de charger le bloc batterie avec un chargeur différent de ceux indiqués dans ce manuel.** Le chargeur et le bloc batterie sont spécifiquement conçus pour fonctionner ensemble.
- **Ces chargeurs ne sont pas prévus pour d'autres utilisations que la charge des batteries rechargeables DEWALT.** Toute autre utilisation peut causer un risque d'incendie, de choc électrique ou d'électrocution.
- **Ne pas exposer le chargeur à la pluie ou à la neige.**
- **Pour débrancher le chargeur, tirer sur la fiche et non sur le cordon.** Cela réduira le risque de dégât à la fiche et au cordon.
- **S'assurer que le cordon est placé de sorte qu'on ne puisse pas marcher dessus, trébucher ou l'endommager d'une autre manière.**
- **Ne pas utiliser de rallonge sauf si cela est absolument nécessaire.** Toute utilisation impropre d'une rallonge peut causer un risque d'incendie, de choc électrique ou d'électrocution.
- **Ne placez aucun objet sur le chargeur et ne le placez pas sur une surface molle qui pourrait obstruer les fentes d'aération et entraîner une chaleur interne excessive.** Éloignez le chargeur de toute source de chaleur. Le chargeur est aéré par des fentes au-dessus et au-dessous du boîtier.
- **Ne pas utiliser un chargeur ayant un cordon ou une fiche endommagés**—les faire remplacer immédiatement.
- **Ne pas utiliser le chargeur s'il a reçu un choc violent, s'il est tombé, ou s'il a été autrement endommagé de**

quelque manière que ce soit. Apporter le chargeur à un centre de réparation agréé.

- **Ne pas démonter le chargeur ; l'apporter à un centre de réparation agréé lorsqu'un entretien ou une réparation est nécessaire** *Un chargeur mal réassemblé peut entraîner un risque de choc électrique, d'électrocution ou d'incendie.*
- *Si le cordon d'alimentation est endommagé, il doit être remplacé immédiatement par le fabricant, un agent de réparation ou une personne qualifiée similaire pour éviter tout risque.*
- **Débrancher le chargeur de la prise secteur avant de procéder à son nettoyage. Cette précaution réduira le risque de choc électrique.** *Le retrait du bloc batterie ne réduira pas les risques.*
- **NE JAMAIS tenter de relier 2 chargeurs ensemble.**
- **Le chargeur est conçu pour être alimenté en courant électrique domestique standard 230 V. Ne pas essayer de l'utiliser avec n'importe quelle autre tension** *Cette directive ne concerne pas le chargeur pour véhicule.*

Recharger une batterie (Fig. C)





1. Branchez le chargeur dans une prise appropriée avant d'insérer le bloc-batterie.
2. Insérez le bloc-batterie **13** dans le chargeur en vous assurant qu'il soit parfaitement bien en place. Le voyant rouge (charge) clignote de façon répétée pour indiquer que le processus de charge a commencé.
3. La fin de la charge est indiquée par le voyant rouge restant fixe en continu. Le bloc-batterie est alors complètement rechargé et il peut soit être utilisé, soit être laissé dans le chargeur. Pour retirer le bloc-batterie du chargeur, enfoncez le bouton de libération de la batterie sur le bloc batterie.

REMARQUE : Pour garantir les meilleures performances et la durée de vie des blocs-batteries Li-Ion, rechargez-les complètement avant la première utilisation.

Fonctionnement du chargeur

Consultez les indicateurs ci-dessous pour connaître l'état de charge du bloc-batterie.

Indicateurs de charge

 charge en cours	— — — —	
 pleinement chargée	—————	
 suspension de charge*	— — — — — —	

*Le voyant rouge continue à clignoter, mais un voyant jaune s'allume durant cette opération. Lorsque la batterie a retrouvé une température appropriée, le voyant jaune s'éteint et le chargeur reprend la procédure de charge.

Les chargeurs compatibles ne rechargent pas un bloc batterie défectueux. Le chargeur indique un défaut de la batterie en refusant de s'allumer.

REMARQUE : cela peut également signifier un problème sur un chargeur.

Si le chargeur indique un problème, portez le chargeur et le bloc batterie pour un test dans un centre d'assistance agréé.

Délai Bloc chaud/froid

Lorsque le chargeur détecte que la batterie est trop chaude ou trop froide, il démarre automatiquement un délai Bloc Chaud/ Froid, suspendant la charge jusqu'à ce que la batterie ait atteint la température adéquate. Le chargeur passe ensuite directement en mode Charge. Cette fonctionnalité permet une durée de vie maximale de la batterie.

Un bloc-batterie froid se recharge à une cadence plus lente qu'un bloc-batterie chaud. Le bloc batterie se charge à ce taux réduit pendant tout le cycle de charge et n'atteint pas le niveau de charge maximum même si la batterie se réchauffe.

Le chargeur DCB118 est équipé d'un ventilateur conçu pour refroidir le bloc-batterie. Le ventilateur se met automatiquement en marche si le bloc-batterie a besoin d'être refroidi. Ne faites jamais fonctionner le chargeur si le ventilateur ne fonctionne pas correctement ou si les fentes d'aération sont bouchées. Ne laissez pénétrer aucun corps étranger à l'intérieur du chargeur.

Système de protection électronique

Les outils XR Li-Ion sont conçus avec un système de protection électronique qui protège la batterie des surcharges, surchauffes ou d'être complètement déchargée.

L'outil s'éteint automatiquement si le système de protection électronique se déclenche. Si cela se produit, placez la batterie ion lithium sur le chargeur jusqu'à ce qu'elle soit complètement rechargée.

Fixation murale

Ces chargeurs sont conçus pour être fixés au mur ou pour être posés à la verticale sur une table ou un établi. En cas de fixation au mur, placez le chargeur près d'une prise électrique et loin d'un coin ou de toute autre obstacle qui pourrait gêner le flux d'air. Utilisez l'arrière du chargeur comme gabarit pour l'emplacement des vis au mur. Fixez le chargeur à l'aide de vis pour cloisons sèches (achetées séparément) d'au moins 25,4 mm de long avec un diamètre de tête de 7 et 9 mm, vissées dans du bois à une profondeur optimale laissant ressortir environ 5,5 mm de la vis. Alignez les fentes à l'arrière du chargeur avec les vis qui dépassent et insérez-les complètement ces dernières dans les fentes.

Consignes de nettoyage du chargeur



AVERTISSEMENT : risque de choc. Débranchez le chargeur de la prise de courant avant le nettoyage.

La saleté et la graisse peuvent être éliminées de l'extérieur du chargeur avec un chiffon ou une brosse souple non métallique. N'utilisez ni eau, ni autre solution de nettoyage. Ne laissez jamais aucun liquide pénétrer à l'intérieur de l'appareil et n'immergez jamais aucune pièce de l'appareil dans aucun liquide.

Batteries

Consignes de sécurité importantes propres à toutes les batteries

Pour commander une batterie de rechange, s'assurer d'inclure son numéro de catalogue et sa tension.

La batterie n'est pas totalement chargée en usine. Avant d'utiliser la batterie et le chargeur, lire les consignes de sécurité ci-dessous. Puis suivre la procédure de charge ci-après.

LIRE TOUTES CES CONSIGNES

- **Ne pas charger ou utiliser une batterie dans un milieu déflagrant, comme en présence de liquides, gaz ou poussières inflammables.** Insérer ou retirer le bloc-pile du chargeur peut enflammer la poussière ou des émanations.
- **Ne jamais forcer le bloc batterie dans le chargeur. Ne modifier le bloc batterie d'aucune manière que ce soit pour le faire entrer sur un chargeur incompatible, car le bloc batterie peut se casser et causer de graves blessures.**
- Charger le bloc batterie uniquement dans les chargeurs DEWALT.
- **NE PAS** frotter ou immerger dans l'eau ou d'autres liquides.
- **Ne rangez et n'utilisez pas l'outil et le bloc-batterie dans des endroits où la température peut chuter sous 4 °C (34 °F) (comme des remises extérieures ou des bâtiments métalliques en hiver) ou atteindre ou dépasser 40 °C (104 °F) (comme des remises extérieures ou des bâtiments métalliques en été).**
- **Ne pas incinérer la batterie même si elle est sévèrement endommagée ou complètement usagée, car elle pourrait exploser au contact des flammes.** Au cours de l'incinération des batteries au lithium-ion, des vapeurs et matières toxiques sont dégagées.
- **En cas de contact du liquide de la batterie avec la peau, la rincer immédiatement au savon doux et à l'eau claire.** En cas de contact oculaire, rincer l'œil ouvert à l'eau claire une quinzaine de minutes, ou jusqu'à ce que l'irritation cesse. Si des soins médicaux sont nécessaires, noter que l'électrolyte de la batterie est composé d'un mélange de carbonates organiques liquides et de sels de lithium.
- **Le contenu des cellules d'une batterie ouverte pourrait causer une irritation des voies respiratoires.** Dans cette éventualité, exposer l'individu à l'air libre. Si les symptômes persistent, consulter un médecin.



AVERTISSEMENT : risques de brûlures. Le liquide de la batterie pourrait s'enflammer s'il est exposé à des étincelles ou à une flamme.



AVERTISSEMENT : ne jamais tenter d'ouvrir le bloc batterie pour quelque raison que ce soit. Si le boîtier du bloc batterie est fissuré ou endommagé, ne pas l'insérer dans un chargeur. Ne pas écraser, laisser tomber, ou endommager le bloc batterie. Ne pas utiliser un bloc batterie ou un chargeur ayant reçu un choc violent, étant tombé, ayant été écrasé ou endommagé de quelque façon que ce soit (par ex. percé par un clou, frappé d'un coup de marteau, piétiné). Risque de choc électrique ou d'électrocution. Les blocs batterie endommagés doivent être renvoyés à un centre de réparation pour y être recyclés.



AVERTISSEMENT : risque d'incendie. Ne rangez et ne transportez pas le bloc-batterie s'il est possible

que des objets métalliques entrent en contact avec les bornes de la batterie. Ne placez par exemple pas le bloc-batterie dans des tabliers, poches, boîtes à outils, boîtes de kits d'accessoires, tiroirs, etc. en présence de clous, vis, clés, etc.



ATTENTION : après utilisation, ranger l'outil, à plat, sur une surface stable là où il ne pourra ni faire tomber ni faire trébucher personne. Certains outils équipés d'un gros bloc batterie peuvent tenir à la verticale sur celui-ci, mais manquent alors de stabilité.

Transport



AVERTISSEMENT : risque d'incendie. Le transport des batteries peut causer un incendie si les bornes de la batterie entrent accidentellement en contact avec des matériaux conducteurs. Lors du transport des batteries, assurez-vous que les bornes de la batterie sont protégées et bien isolées des matériaux avec lesquels elles pourraient entrer en contact et qui pourraient provoquer un court circuit.

REMARQUE : les batteries Lithium-ion ne doivent pas être transportées dans des bagages enregistrés.

Les batteries DEWALT sont conformes à toutes les réglementations d'expédition applicables comme prescrit par les normes industrielles et juridiques qui incluent les recommandations de l'ONU pour le transport des marchandises dangereuses, les réglementations relatives aux marchandises dangereuses de l'International Air Transport Association (IATA), les réglementations de l'International Maritime Dangerous Goods (IMDG) et l'accord européen concernant le transport international de marchandises dangereuses sur route (ADR). Les cellules et les batteries ion lithium ont été testées conformément à la section 38,3 des recommandations de l'ONU pour les tests et critères relatifs au transport des marchandises dangereuses.

Dans la plupart des cas, l'envoi d'un bloc-batterie DEWALT ne sera pas soumis à la classification réglementée de classe 9 pour les matières dangereuses. En règle générale, seuls les envois contenant une batterie Lithium-Ion d'une énergie nominale supérieure à 100 Watts/heure (Wh) nécessitent une expédition réglementée de classe 9. L'énergie nominale en Watts/heure de toutes les batteries Lithium-Ion est indiquée sur l'emballage. De plus, en raison de la complexité de la réglementation, DEWALT ne recommande pas l'expédition aérienne de blocs-batteries seuls, peu importe le wattage/heure nominal. Les envois d'outil avec batterie (kit combiné) peuvent être faits par avion si le wattage/heure nominal du bloc-batterie n'excède pas 100 Wh. Que l'expédition soit exemptée ou réglementée, l'expéditeur a la responsabilité intégrale de consulter les dernières réglementations relatives à l'emballage, à l'étiquetage/au marquage et aux exigences de documentation.

Les informations fournies dans cette section du manuel sont fournies en bonne foi et sont considérées précises au moment de la rédaction de ce document. Toutefois, aucune garantie explicite ou implicite ne peut être fournie. L'acheteur a la responsabilité de s'assurer que ses activités sont conformes aux réglementations applicables.

Transport de la batterie FLEXVOLT™

La batterie FLEXVOLT™ DEWALT dispose de deux modes :

Utilisation et Transport.

Mode Utilisation : Lorsque la batterie FLEXVOLT™ est seule ou dans un produit DEWALT 18V, elle fonctionne comme une batterie de 18 V. Lorsque la batterie FLEXVOLT™ est dans un produit 54V ou 108V (deux batteries de 54V), elle fonctionne comme une batterie de 54V.

Mode Transport : Lorsque le cache est fixé sur la batterie FLEXVOLT™, elle est en mode Transport. Gardez le cache en place pour expédier la batterie.

En mode Transport, les chaînes des cellules sont déconnectées électriquement à l'intérieur du bloc pour en faire 3 batteries de plus faible wattage-heure (Wh) comparées à une seule batterie au wattage-heure plus élevé. Le fait de répartir l'énergie consommée du bloc en 3 batteries peut exempter le bloc de certaines réglementations en matière de transport qui sont imposées pour les batteries dont l'énergie consommée est plus élevée.

La puissance en Wh pour le transport peut par exemple être de 3 x 36 Wh, représentant 3 batteries de 36 Wh chacune. La puissance d'utilisation en Wh peut être de 108 Wh (sous entendue, 1 batterie).

Exemple de marquage pour l'utilisation et le transport



Recommandations de stockage

1. Le lieu idéal de rangement est un lieu frais et sec, à l'abri de toute lumière solaire directe et de tout excès de température. Pour des performances et une durée de vie optimales, entreposer les batteries à température ambiante après utilisation.
2. Pour un stockage prolongé, il est recommandé de conserver la batterie complètement chargée dans un lieu frais et sec, hors du chargeur pour de meilleurs résultats.

REMARQUE : les blocs batterie ne doivent pas être stockés complètement déchargés. Le bloc batterie devra être rechargé avant l'utilisation.

Étiquettes sur le chargeur et la batterie

En plus des pictogrammes utilisés dans ce manuel, les étiquettes sur le chargeur et le bloc batterie peuvent montrer les pictogrammes suivants :



Lire la notice d'instructions avant toute utilisation.



Consulter la **Fiche technique** pour les temps de charge.



Ne pas mettre en contact avec des objets conducteurs.



Ne pas recharger une batterie endommagée.



Ne pas exposer à l'eau.



Remplacer systématiquement tout cordon endommagé.



Recharger seulement entre 4 °C et 40 °C.



Utiliser uniquement à l'intérieur.



Mettre la batterie au rebut conformément à la réglementation en matière d'environnement.



Recharger les blocs batterie DEWALT uniquement avec les chargeurs DEWALT appropriés. La recharge des blocs batterie différents des batteries DEWALT appropriées avec un chargeur DEWALT peut entraîner leur explosion ou d'autres situations dangereuses.



Ne jetez pas le bloc batterie au feu.



UTILISATION (sans cache de transport). Exemple : Puissance en Wh de 108 Wh (1 batterie de 108 W).



TRANSPORT (avec cache de transport intégré). Exemple : Puissance en Wh de 3 x 36 Wh (3 batteries de 36 Wh).

Type de Batterie

Le modèle DCV584L fonctionne avec un bloc-batterie de 18V XR ou 18V/54V FLEXVOLT™ XR.

Ces blocs batterie peuvent être utilisés : DCB181, DCB182, DCB183, DCB183B, DCB183G, DCB184, DCB184B, DCB184G, DCB185, DCB187, DCB189, DCBP034, DCB546, DCB547, DCB548. Consultez les **Caractéristiques techniques** pour plus d'informations. CONSERVEZ CES INSTRUCTIONS

Contenu de l'emballage

L'emballage contient :

- 1 Aspirateur
 - 1 Tuyau d'aspiration
 - 1 Suceur large
 - 1 Suceur plat
 - 1 Adaptateur d'aspiration de poussières
 - 1 Filtre
 - 1 Manuel d'utilisation
- Vérifier que l'appareil et ses pièces ou accessoires n'ont pas été endommagés lors du transport.
 - Prenez le temps de lire complètement ce manuel et de parfaitement le comprendre avant utilisation.

Étiquettes sur l'aspirateur

On trouve les diagrammes suivants sur l'appareil :



Lire la notice d'instructions avant toute utilisation.



AVERTISSEMENT : cet appareil contient des poussières nocives. Le vidage et la maintenance, y compris le retrait du sac à poussière, ne doivent être effectués que par du personnel formé, portant l'équipement de protection approprié. Ne pas mettre en marche avant d'avoir installé l'ensemble du système de filtration..



Les aspirateurs à poussières de classe L sont adaptés pour l'aspiration des poussières sèches non combustibles avec des valeurs limites de cadence de travail > 1 mg/m³.

DCB184 Pour les batteries à utiliser avec l'aspirateur, consultez la section "Type de batterie"

Emplacement du code date (Fig. A)

Le code date **20** qui inclut également l'année de fabrication, est imprimée sur le boîtier.

Exemple :

2022 XX XX

Année de fabrication

Descriptif (Fig. A, B, E)

AVERTISSEMENT : ne modifiez jamais l'aspirateur ou l'une de ses pièces. Des dommages ou des blessures pourraient sinon en résulter.

- 1 Interrupteur Marche/Arrêt
- 2 Tête d'alimentation
- 3 Réservoir
- 4 Orifice d'aspiration
- 5 Sortie de soufflage
- 6 Attache
- 7 Suceur large
- 8 Suceur plat
- 9 Tuyau
- 10 Logement de batterie
- 11 Raccord sas d'air AirLock
- 12 Adaptateur d'aspiration des poussières (Fig. E)

Utilisation prévue

Votre aspirateur industriel eau/poussière DCV584L avec ou sans fil peut être utilisé pour aspirer tout type de substances humides et tout type de poussière sèche, non combustible jusqu'à la classe L, avec des valeurs limites d'exposition supérieure à 1 mg/m³.

Cet appareil peut également servir de souffleur pour retirer les résidus du lieu de travail et pour sécher des surfaces humides. L'appareil pouvant travailler sur secteur (à cordon) ou sur batterie (sans fil), il est possible de l'utiliser à l'intérieur et à l'extérieur.

N'UTILISEZ PAS de souffleur pour éliminer les poussières dangereuses.

NE PAS laisser les enfants entrer en contact avec cet appareil. Une supervision est nécessaire auprès de tout utilisateur non expérimenté.

NE PAS utiliser l'aspirateur à poussières pour la poussière combustible.

NE PAS utiliser l'aspirateur à poussières dans les atmosphères explosives.

NE PAS les utiliser en milieu humide ou en présence de gaz ou de liquides inflammables.

REMARQUE : Cet appareil est prévu pour un usage commercial, par ex. dans les hôtels, les écoles, les hôpitaux, les fermes, les ateliers, les bureaux, les sociétés de location et sur les chantiers de construction.

MONTAGE ET RÉGLAGES



AVERTISSEMENT : pour réduire tout risque de dommages corporels graves, arrêter et débrancher l'appareil du secteur avant tout réglage ou avant de retirer ou d'installer toute pièce ou tout accessoire.

Un démarrage accidentel peut provoquer des blessures.



AVERTISSEMENT : utiliser uniquement les blocs batterie et chargeurs DEWALT.

Insertion et retrait du bloc batterie de l'outil (Fig. C)

REMARQUE : Pour un résultat optimal, assurez-vous que le bloc batterie est complètement chargé.

Pour installer le bloc batterie

1. Aligner le bloc batterie **13** avec les rails à l'intérieur du logement de batterie de l'aspirateur **10**.
2. Faites coulisser le bloc dans le logement de batterie jusqu'à ce qu'il soit solidement installé dans le logement de batterie et vérifiez qu'il ne se libère pas.

Retrait du bloc batterie

1. Appuyer sur le bouton de libération de la batterie et tirer fermement le bloc batterie hors du logement de batterie.
2. Insérer le bloc batterie dans le chargeur comme décrit dans la section du chargeur de ce manuel.

Témoin de charge des blocs batterie (Fig. C)

Certains blocs batterie DEWALT incluent un témoin de charge composé par trois voyants verts qui indiquent le niveau de charge restant dans le bloc batterie.

Pour activer le témoin de charge, maintenir enfoncé le bouton du témoin de charge **14**. Une combinaison de trois voyants verts s'allume pour indiquer le niveau de charge restant. Lorsque le niveau de charge de la batterie est au-dessous de la limite

utilisable, le témoin de charge ne s'allume pas et la batterie doit être rechargée.

REMARQUE : Le témoin de charge est uniquement une indication de la charge restant dans le bloc batterie. Il n'indique pas la fonctionnalité de l'outil et peut être sujet à des variations selon les composants du produit, la température et l'application de l'utilisateur final.

Raccordement du tuyau (Fig. D)

Mode aspiration

1. Insérer l'élément de raccordement à encoche **15** dans l'orifice d'aspiration **4**.
2. Tournez l'embout de raccordement dans le sens des aiguilles d'une montre pour bloquer le tuyau.
3. Posez l'accessoire qui convient sur le bout du tuyau **11**.

Mode soufflage

 **AVERTISSEMENT :** *N'UTILISEZ PAS de souffleur pour éliminer les poussières dangereuses.*

1. Insérer l'élément de raccordement à encoche **15** dans la sortie de soufflage **5**.
2. Tournez l'embout de raccordement dans le sens des aiguilles d'une montre pour bloquer le tuyau.
3. Posez l'accessoire qui convient sur le bout du tuyau **11**.

FONCTIONNEMENT

Consignes d'utilisation

 **AVERTISSEMENT :** *respecter systématiquement les consignes de sécurité et les normes en vigueur.*

 **AVERTISSEMENT :** *pour réduire tout risque de dommages corporels graves, arrêter et débrancher l'appareil du secteur avant tout réglage ou avant de retirer ou d'installer toute pièce ou tout accessoire. Un démarrage accidentel peut provoquer des blessures.*

Mise en marche et arrêt de l'appareil (Fig. A)

Pour allumer l'appareil, placez l'interrupteur de marche/arrêt **1** en position I.

Pour éteindre l'appareil, placez l'interrupteur de marche/arrêt **1** en position O.

Source d'alimentation

L'aspirateur fonctionne avec une alimentation secteur ou batterie. L'aspirateur passe automatiquement de l'alimentation CA (secteur) à l'alimentation CC (batterie).

Alimentation secteur

1. Déroulez complètement le cordon d'alimentation.
 2. Branchez la fiche dans la prise secteur avant d'allumer l'appareil.
- Toujours mettre l'aspirateur à l'arrêt après le travail et avant de le débrancher.
 - Quand vous n'utilisez pas l'aspirateur, rangez le cordon d'alimentation.

Alimentation à batterie

1. Rangez le cordon d'alimentation.
2. Insérez un bloc batterie **13**.
3. Vérifiez que la batterie est correctement placée.

REMARQUE : La source d'alimentation du cordon d'alimentation est uniquement conçue pour alimenter l'aspirateur et ne rechargera aucun bloc batterie.

Aspiration (Fig. A, D–F)

1. Videz et nettoyez le réservoir **3** avant utilisation.
2. Insérez l'élément de raccordement à encoche **15** dans l'orifice d'aspiration **4**.
3. Sélectionnez l'accessoire approprié.

REMARQUE : Il est déconseillé de mélanger les substances sèches et humides. En cas de changement de substances, videz et nettoyez d'abord le réservoir.

Récupération des poussières (Fig. E)

En mode Aspiration, votre aspirateur DEWALT peut fonctionner comme récupérateur de poussières en cas d'opération produisant de la poussière ou des résidus.

Votre aspirateur DEWALT est équipé d'un système de raccordement à sas d'air DEWALT. Ce système permet un raccordement rapide et sûr entre le tuyau d'aspiration **9** et un outil électrique **19**. Le raccord AirLock **11** se branche directement sur les outils DEWALT compatibles ou à l'aide de l'adaptateur AirLock fourni **12**.

REMARQUE : Si vous utilisez l'adaptateur, assurez-vous qu'il est fermement fixé à la sortie de l'outil avant de suivre les étapes ci-dessous.

1. Assurez-vous que le collier du raccord AirLock est déverrouillé. Alignez les encoches du collier et du raccord AirLock comme illustré pour les positions de déverrouillage/verrouillage.
2. Enfoncez le raccord AirLock sur le point de raccordement de l'adaptateur.
3. Tournez le collier en position de verrouillage.

REMARQUE : Les roulements à billes dans le collier se verrouillent dans la fente et assurent un bon raccordement. L'outil électrique est alors solidement raccordé à l'aspirateur à l'extracteur de poussières.

Filtre sec/humide (Fig. F)

 **AVERTISSEMENT :** *utilisez toujours l'appareil avec le filtre à poussière **16** en position.*

 **AVERTISSEMENT :** *utilisez toujours l'appareil en position droite. N'inclinez pas l'appareil afin d'éviter que les liquides récoltés dans le réservoir ne pénètrent dans le carter du moteur.*

 **AVERTISSEMENT :** *si de la mousse ou du liquide s'échappent de la machine, arrêter immédiatement.*

 **ATTENTION :** *nettoyer régulièrement le dispositif de limitation du niveau d'eau et l'inspecter pour vérifier tout signe de dégât.*

Fonction de coupure

Si l'appareil est utilisé par erreur sans le filtre à poussière en position, un fonction de coupure sera activée lorsque le niveau de liquide dans le réservoir atteint le maximum. Un flotteur bloquera l'ouverture d'aspiration, puis l'aspiration cessera et la vitesse du moteur augmentera.

Soufflage (Fig. A)



AVERTISSEMENT : ne soufflez jamais de poussières dangereuses !

1. Videz et nettoyez le réservoir **3** avant l'emploi pour le soufflage.
2. Raccordez le tuyau **9** à la sortie de soufflage **5**.
3. Sélectionnez l'accessoire approprié.

Vidange du réservoir (Fig. F)

Le réservoir doit être vidé lorsque la puissance d'aspiration diminue considérablement.

1. Libérez les verrous **6** et retirez la tête d'alimentation **2** du réservoir **3**.
2. Videz le contenu du réservoir dans une poubelle conformément à la réglementation en vigueur liée à la mise au rebut de tels déchets.
3. Nettoyez le filtre **16** comme décrit ci-dessous à la section **Nettoyage**.
4. Remontez la tête d'alimentation sur le réservoir et fixez les verrous.

Nettoyage (Fig. F, G)



AVERTISSEMENT: Afin de réduire tout risque de dommages corporels graves, éteignez et débranchez l'appareil du secteur et retirez le pack batterie avant de nettoyer l'appareil, de faire des réglages ou de démonter/installer des accessoires. Un démarrage accidentel peut provoquer des blessures.

Nettoyage du carter

Nettoyez régulièrement le carter à l'aide d'un chiffon doux.

Nettoyage du réservoir

Le réservoir doit être nettoyé après chaque utilisation ou lors du changement de substances pendant l'utilisation.

1. Videz le réservoir **3**.
2. Nettoyez le réservoir à l'aide de savon neutre et d'un chiffon humide.
3. Sécher le réservoir soigneusement à l'aide d'un chiffon doux.

Nettoyage du filtre sec/humide (Fig. G)

Le filtre sec/humide doit être nettoyé après chaque utilisation.

Si le filtre est endommagé ou ne fonctionne pas correctement, il doit être remplacé.

1. Retirer le filtre sec/humide **16** en le tournant dans le sens inverse des aiguilles d'une montre et le retirer de l'ouverture d'aspiration **17**.
2. Tapez doucement le filtre contre un conteneur de résidus pour éliminer l'excès de poussière.

3. S'il est en bon état, rincez l'extérieur du filtre à l'eau courante tiède.
4. Remplacez le filtre sur l'orifice d'aspiration et bloquez-le en le tournant dans le sens des aiguilles d'une montre.



AVERTISSEMENT :

- Ne lavez pas l'intérieur du filtre.
- Laissez le filtre sécher complètement si l'intérieur devient humide.
- N'utilisez pas de brosse pour nettoyer le filtre.
- N'utilisez jamais d'air comprimé ni de brosse pour nettoyer le filtre sous peine d'endommager la membrane du filtre et de permettre ainsi à la poussière de passer à travers.

Nettoyage du filtre de l'orifice d'aspiration (Fig. G)

Le filtre de l'orifice d'aspiration doit être nettoyé si l'appareil est utilisé sans le filtre à poussière.

1. Écartez le flotteur **18**, retirez le filtre de l'orifice d'aspiration **17**.
2. Rincez le filtre à l'eau tiède.
3. Séchez le filtre avant de le remettre en place.
4. Nettoyez le flotteur **18** à l'aide d'un chiffon humide.

Dépannage

Si votre aspirateur semble ne pas fonctionner correctement, suivez les instructions ci-dessous. Si vous ne parvenez pas à résoudre le problème, veuillez contacter votre réparateur.

Problème	Solution
Le moteur ne fonctionne pas	Vérifiez le cordon électrique, les prises mâles et femelles ou les points de contact de la batterie et l'état de charge de la batterie
	Assurez-vous que l'interrupteur de commande marche/arrêt est en position ON (Allumé) I.
La capacité d'aspiration diminue	Supprimez les bourrages dans la buse d'aspiration, le tube d'aspiration, le tuyau d'aspiration, le clapet flotteur ou les filtres.
	Vérifiez que les filtres sont correctement installés.
	Nettoyez ou remplacez les filtres.
	Videz le collecteur en consultant la section Vider le réservoir dans Fonctionnement.

Problème	Solution
L'aspirateur cesse de fonctionner	La protection thermique s'est déclenchée :
	1. Arrêtez l'aspirateur et débranchez-le de la source d'alimentation.
	2. Videz le collecteur, si nécessaire.
	3. Laissez l'appareil refroidir.
De la poussière sort pendant l'aspiration	Vérifiez que les filtres et le réservoir à poussières sont correctement installés.
	Assurez-vous que le filtre n'est pas endommagé, remplacez-le si nécessaire.
	Assurez-vous que les joints de filtres sont bien en place et fixés correctement.
	Si l'aspirateur ne redémarre pas, contactez votre revendeur ou trouvez l'adresse du réparateur agréé DEWALT le plus proche de chez vous dans le catalogue DEWALT, ou contactez votre succursale DEWALT à l'adresse indiquée dans ce manuel.

précautions appropriées incluent la décontamination avant le démontage, la fourniture d'une ventilation d'extraction locale filtrée sur le lieu où la machine est démontée, le nettoyage de la zone de maintenance et une protection personnel appropriée.

- Le fabricant ou une personne formée doivent effectuer une inspection technique au moins une fois par an, consistant, par exemple, à inspecter les filtres pour vérifier l'absence de dégâts, vérifier l'étanchéité de la machine et le fonctionnement correct du mécanisme de commande.
- Lors des opérations de révision ou de réparation, tous les éléments contaminés qui ne peuvent pas être nettoyés de manière satisfaisante doivent être mis au rebut dans des sacs imperméables conformément à la réglementation en vigueur sur la mise au rebut des déchets de ce type.
- Pour les extracteurs de poussières, il est nécessaire de fournir un taux de renouvellement de l'air adéquat L dans la pièce si l'air d'échappement est renvoyé dans la pièce.
(REMARQUE : La consultation des réglementations nationales est obligatoire.)

Le chargeur et le bloc-batterie ne peuvent pas être réparés.



Lubrification

Votre aspirateur ne requiert aucune lubrification additionnelle.



Nettoyage



AVERTISSEMENT : le nettoyage à l'air comprimé n'est pas autorisé pour les aspirateurs de poussières de classe L. Portez des lunettes de protection et un masque anti-poussières homologués pendant cette procédure.



AVERTISSEMENT : n'utilisez jamais aucun solvant ou autres produits chimiques décapants pour nettoyer les parties non métalliques de l'outil. Ces produits chimiques pourraient abîmer les matières utilisées. Utilisez un chiffon humidifié avec de l'eau et un savon doux. Ne laissez jamais aucun liquide pénétrer à l'intérieur de l'outil et n'immergez jamais aucune pièce de l'outil dans aucun liquide.

Si la fonction de coupure s'active

1. Éteignez immédiatement l'outil.
2. Videz le réservoir comme indiqué ci-dessus.
3. Nettoyez le filtre de l'orifice d'aspiration comme décrit à la section **Nettoyage du filtre de l'orifice d'aspiration**.
4. Souvenez-vous de remettre le filtre à poussière en place avant de reprendre le travail.

MAINTENANCE

Votre appareil DEWALT a été conçu pour fonctionner longtemps avec un minimum de maintenance. Le fonctionnement continu et satisfaisant de l'appareil dépend d'un entretien adéquat et d'un nettoyage régulier.



AVERTISSEMENT : afin de réduire les risques de blessures, arrêtez l'appareil et débranchez-le de la source d'alimentation avant d'y installer ou d'en retirer des accessoires, avant tout réglage ou avant de changer la configuration ou de marquer des repères. Un démarrage accidentel peut provoquer des blessures.



AVERTISSEMENT : pour la révision par l'utilisateur, la machine doit être démontée, nettoyée et révisée dans les limites raisonnables, sans engendrer de risques au personnel de maintenance et aux autres personnes. Les

Rangement



ATTENTION : risque de dommage accidentel dû à des batteries défectueuses ou qui fuient !

- Rangez toujours vos produits en en retirant les batteries !
- Rangez l'outil et les batteries dans un endroit aussi frais et sec que possible.
- Respectez les informations de la section **Blocs-batteries – Transport** de ce manuel.
- Rangez l'outil et les batteries dans un endroit inaccessible pour les enfants et les personnes non autorisées.
- Contrôlez l'absence de dommage sur l'outil et les batteries avant de les réutiliser après une longue période de stockage.

Transport



ATTENTION : démarrage accidentel pendant le transport !

- Transportez toujours vos produits en retirant les batteries !
- Transportez l'outil et les batteries emballés séparément.
- Respectez les informations de la section **Blocs-batteries – Transport** de ce manuel.
- Contrôlez l'absence de dommage sur l'outil et les batteries avant de les réutiliser après le transport.

Accessoires en option



AVERTISSEMENT : du fait que les accessoires, autres que ceux proposés par DEWALT, n'ont pas été testés avec ce produit, leur utilisation pourrait être dangereuse. Afin de réduire le risque de blessure, n'utilisez que des accessoires DEWALT, recommandés avec ce produit.

Des filtres de recharge (DCV5801 H) sont disponibles en tant qu'accessoire en option.

Veuillez consulter votre revendeur pour plus d'informations sur les accessoires appropriés.

Protection de l'environnement



Tri sélectif. Les produits et batteries marqués de ce symbole ne doivent pas être jetés avec les déchets ménagers.

Les produits et batteries contiennent des matières qui peuvent être récupérées et recyclées afin de réduire la demande en matières premières. Veuillez recycler les produits électriques et les batteries conformément aux dispositions locales en vigueur. Pour plus d'informations, consultez le site www.2helpU.com.

Batterie rechargeable

Recharger cette batterie longue durée lorsqu'elle ne produira plus assez de puissance pour effectuer un travail qu'elle faisait facilement auparavant. En fin de vie utile, mettre la batterie au rebut conformément à la réglementation en matière d'environnement :

- Décharger complètement la batterie, puis la retirer de l'outil.
- Déchargez complètement le bloc-batterie, puis retirez-le de l'aspirateur. Les cellules ion lithium sont recyclables. Les apporter au revendeur ou dans un centre de recyclage local. Les blocs batterie collectés seront recyclés ou mis au rebut correctement.

ASPIRAPOLVERE A FILO/SENZA FILO A UMIDO/SECCO

DCV584L

Congratulazioni!

Avete scelto un apparato DEWALT. Gli anni di esperienza, lo sviluppo e l'innovazione meticolosi del prodotto fanno di DEWALT uno dei partner più affidabili per gli utilizzatori di aspirapolveri.

Dati Tecnici

		DCV584L
Tipo		2/12
Alimentazione		AC / DC
Tensione di rete	V_{AC}	230
Tensione batteria	V_{DC}	18
Potenza	W	300
Capacità del serbatoio	L	7,5
Flusso d'aria max.	l/s	15,9
Pressione negativa (per EN60335-2-69)	mbar	70
Classe di protezione		IPX4
Diametro bocchetta del flessibile	mm	32
Peso (senza batterie)	kg	4,8

Valori di rumorosità e/o di vibrazione (somma vettore triassiale) ai sensi della norma EN60335

L_{PA} (livello pressione sonora delle emissioni)	dB(A)	76
L_{WA} (livello potenza sonora)	dB(A)	87
K (incertezza per il livello sonoro dato)	dB(A)	3
Valore di emissione delle vibrazioni $a_{h1} =$ m/s ² 0,6		
Incertezza K = m/s ² 1,5		

I livelli di vibrazione e/o rumorosità indicati in questo foglio informativo secondo una procedura standardizzata e prevista nella norma EN60335-2-69 e possono essere utilizzati per mettere a confronto elettrodomestici diversi. Possono essere utilizzati per una valutazione preliminare dell'esposizione.



AVVERTENZA: i livelli di vibrazione e/o rumorosità dichiarati si riferiscono alle applicazioni principali dell'elettrodomestico. Tuttavia, se l'elettrodomestico viene utilizzato per applicazioni diverse, con accessori diversi, o non riceve adeguata manutenzione, i suoi livelli di rumorosità e/o di vibrazione potrebbero differire da tali valori. Ciò potrebbe aumentare sensibilmente i livelli di esposizione per il periodo di utilizzo complessivo. Per una stima del livello di esposizione a rumore e vibrazione dovrebbero considerare anche i momenti in cui l'elettrodomestico è spento oppure in cui è acceso, ma non viene utilizzato. Ciò potrebbe ridurre sensibilmente il livello di esposizione durante il periodo di utilizzo complessivo. Identificare ulteriori misure di sicurezza per proteggere l'operatore dagli effetti della vibrazione e/o del rumore, quali: sottoporre l'utensile e gli accessori a manutenzione,

tenere le mani calde (rilevante per le vibrazioni) e organizzare dei modelli di lavoro.

Dichiarazione di conformità CE

Direttiva Macchine



Aspirapolvere a Filo/Senza Filo A Umido/Secco DCV584L

DEWALT dichiara che i prodotti qui descritti nei **Dati tecnici** sono conformi alle normative:

2006/42/CE, EN60335-1:2012 + AC:2014 + A11:2014 + A13:2017 + A1:2019 + A14:2019 + A2:2019, EN60335-2-69:2012.

Questi prodotti sono anche conformi alla Direttiva 2014/30/UE e 2011/65/UE. Per ulteriori informazioni, contattare DEWALT all'indirizzo seguente o vedere sul retro del manuale.

Il firmatario è responsabile della compilazione del documento tecnico e rende questa dichiarazione per conto di DEWALT.

Markus Rompel
Vice Presidente Tecnico, PTE-Europe
DEWALT, Richard-Klinger-Strasse 11,
D-65510, Idstein, Germania
05.08.2022



AVVERTENZA: per ridurre il rischio di lesioni, leggere attentamente il manuale di istruzioni.

Definizioni: linee guida per la sicurezza

Le definizioni seguenti descrivono il livello di criticità di ciascuna indicazione. Leggere il manuale e prestare attenzione ai seguenti simboli.



PERICOLO: indica una situazione di pericolo imminente che, se non viene evitata, **provoca il decesso o lesioni personali gravi.**



AVVERTENZA: indica una situazione potenzialmente pericolosa che, se non viene evitata, **può provocare il decesso o lesioni personali gravi.**



ATTENZIONE: indica una situazione potenzialmente pericolosa che, se non viene evitata, **può provocare lesioni personali di entità lieve o moderata.**

AVVISO: indica una situazione **non in grado di causare lesioni personali** ma che, se non evitata, **potrebbe provocare danni materiali.**



Segnala il pericolo di scosse elettriche.



Segnala rischio di incendi.

Batterie				Caricatori/Tempi di Ricarica (Minuti)***										
Cat #	V _{DC}	Ah	Peso (kg)	DCB104	DCB107	DCB112/ DCB1102	DCB113	DCB115/ DCB1104	DCB116	DCB117	DCB118	DCB132	DCB119	
DCB546	18/54	6,0/2,0	1,08	60	270	170	140	90	80	40	60	90	X	
DCB547/G	18/54	9,0/3,0	1,46	75*	420	270	220	135*	110*	60	75*	135*	X	
DCB548	18/54	12,0/4,0	1,46	120	540	350	300	180	150	80	120	180	X	
DCB181	18	1,5	0,35	22	70	45	35	22	22	22	22	22	45	
DCB182	18	4,0	0,61	60/40**	185	120	100	60	60/45**	60/40**	60/40**	60	120	
DCB183/B/G	18	2,0	0,40	30	90	60	50	30	30	30	30	30	60	
DCB184/B/G	18	5,0	0,62	75/50**	240	150	120	75	75/60**	75/50**	75/50**	75	150	
DCB185	18	1,3	0,35	22	60	40	30	22	22	22	22	22	40	
DCB187	18	3,0	0,54	45	140	90	70	45	45	45	45	45	90	
DCB189	18	4,0	0,54	60	185	120	100	60	60	60	60	60	120	
DCBP034/G	18	1,7	0,32	27	82	50	40	27	27	27	27	27	50	
DCBP518/G	18	5,0	0,75	75	240	150	120	75	60	50	50	75	150	

*Codice data 201811475B o successivo

**Codice data 201536 o successivo

***Questa matrice è solo indicativa; i tempi variano a seconda della temperatura e delle condizioni della batteria.

Avvertenze generali di sicurezza



AVVERTENZA: leggere attentamente tutte le avvertenze e le istruzioni. La mancata osservanza delle istruzioni seguenti può causare scossa elettrica, incendio e/o gravi lesioni personali.

CONSERVARE LE AVVERTENZE E LE ISTRUZIONI PER RIFERIMENTI FUTURI

PRIMA DI UTILIZZARE QUESTO APPARECCHIO, LEGGERE E SEGUIRE TUTTE LE ISTRUZIONI.



AVVERTENZA: gli operatori devono ricevere istruzioni adeguate sull'uso di questi apparecchi.



AVVERTENZA: non tentare di modificare o riparare l'apparecchio.



AVVERTENZA: per ridurre il rischio di scossa elettrica. Non esporre alla pioggia. Conservare al chiuso.

- Informarsi in merito alle normative/leggi riguardanti il trattamento delle polveri pericolose in vigore nel proprio Paese.
- Prima dell'uso, l'operatore riceverà informazioni, istruzioni e addestramento per l'uso dell'apparecchio e delle sostanze per cui ne è previsto l'uso, compreso il metodo sicuro di rimozione e smaltimento del materiale raccolto.
- Questo prodotto non è destinato per l'uso da parte di persone (compresi i bambini) con capacità fisiche, sensoriali o mentali ridotte, o prive di esperienza e conoscenza, a meno che non siano sottoposte sorveglianza o abbiano ottenuto istruzioni riguardo all'uso dell'utensile da parte di una persona responsabile della loro sicurezza. I bambini non devono mai essere lasciati da soli con questo prodotto.
- Gli operatori devono osservare le norme di sicurezza adatte ai materiali trattati.
- Non lasciare l'apparecchio quando è collegato a una presa di corrente. Scollegarlo dalla presa e rimuovere il pacco batteria quando non è in uso e prima della manutenzione.
- Non lasciare che l'apparecchio venga utilizzato come se fosse un giocattolo. Prestare particolare attenzione quando l'apparecchio viene utilizzato da o nelle vicinanze di bambini.
- Usare questo apparecchio SOLTANTO secondo quanto descritto nel manuale. Utilizzare esclusivamente gli accessori consigliati da DEWALT.
- Non utilizzare questo apparecchio con un cavo o una spina danneggiati. Se l'apparecchio non funziona correttamente, o se è stato fatto cadere, danneggiato, lasciato all'aria aperta o immerso in acqua, riportarlo a un centro di assistenza.
- Non tirare né trasportare questo apparecchio per il cavo, usare il cavo come maniglia, impigliare il cavo in mezzo a una porta o tirare il cavo attorno a bordi o angoli affilati. Non azionare l'apparecchio sul cavo. Tenere il cavo lontano dalle superfici calde.
- Non scollegare questo apparecchio tirandolo per il cavo. Per scollegare, afferrare la spina, non il cavo.
- Non maneggiare la spina, il pacco batteria o l'apparecchio con le mani bagnate.
- Non inserire oggetti nelle aperture dell'apparecchio. Non usare l'apparecchio con nessuna delle aperture ostruita; tenere lontano da polvere, pelucchi, capelli e qualsiasi cosa che possa ridurre il flusso dell'aria.
- Tenere i capelli, gli indumenti larghi, le dita e tutte le parti del corpo lontano dalle aperture e dalle parti mobili.
- Disattivare tutti i comandi prima di scollegare l'apparecchio o rimuovere il pacco batteria.
- Esercitare particolare attenzione durante la pulizia sulle scale.
- Non utilizzare l'apparecchio per raccogliere liquidi infiammabili o combustibili come la gasolina, e non usare in zone dove potrebbero essere presenti liquidi infiammabili o combustibili.

- Sono possibili scosse statiche in zone secche o quando l'umidità relativa dell'aria è bassa. Si tratta di un fenomeno solo temporaneo che non impatta l'uso dell'aspiratore.
- Per evitare la combustione spontanea, svuotare i contenuti del serbatoio dopo ogni utilizzo.

Norme di sicurezza aggiuntive

- Non aspirare niente che sia bruciante o fumante, come sigarette, fiammiferi o ceneri ardenti.
- Questo apparato è del tutto a prova di schizzo, in conformità della classe di protezione IPX4. Non immergere l'apparato in acqua!
- Non usare per aspirare materiali combustibili o esplosivi come carbone, grano o altro materiale combustibile finemente diviso.
- Per gli aspiratori di polveri è necessario fornire una frequenza adeguata di ricambio dell'aria L nell'ambiente se l'aria di scarico viene restituita nell'ambiente. È necessario fare riferimento alle legislazioni nazionali.)
- Non utilizzare per aspirare materiali nocivi, tossici o cancerogeni, come amianto o pesticidi.
- Non aspirare mai liquidi esplosivi (es. gasolina, benzina diesel, nafta, acquaragia, ecc.), acidi o solventi.
- Non utilizzare l'aspiratore senza aver installato i filtri.
- Alcuni materiali in legno contengono conservanti che possono risultare tossici. Prestare particolare attenzione nell'impedire l'inalazione e il contatto con la pelle quando si lavora con questi materiali. Richiedere e seguire le eventuali informazioni di sicurezza disponibili presso il proprio fornitore di materiali.
- Non usare l'aspiratore come scala a pioli.
- Non collocare oggetti pesanti sull'aspiratore.

Altri avvisi di sicurezza

- Prevenire l'avvio accidentale. Accertarsi che l'interruttore sia regolato sulla posizione di spegnimento prima di prendere in mano l'apparecchio o di trasportarlo.** Per non esporsi al rischio di incidenti, non trasportare l'apparecchio tenendo le dita sull'interruttore e non collegarlo a una fonte di alimentazione elettrica con l'interruttore in posizione di accensione.
- Scollegare il pacco batteria dall'apparecchio prima di regolarlo o di ripararlo oppure di sostituire gli accessori.** Queste precauzioni di sicurezza riducono la possibilità che l'apparecchio venga messo in funzione accidentalmente.
- Caricare la batteria utilizzando esclusivamente il caricabatterie specificato dal produttore.** Un caricabatterie adatto per un pacco batteria di un determinato tipo può esporre al rischio d'incendio se usato con un pacco batteria diverso.
- Usare l'apparecchio con i pacchi batteria DeWalt raccomandati.** L'impiego di pacchi batteria di tipo diverso potrebbe comportare il rischio di lesioni alle persone e incendi.
- Se il pacco batteria non viene utilizzato, tenerlo lontano da oggetti di metallo come fermagli, monete, chiavi, chiodi, viti o altri piccoli oggetti**

metallici che possono provocare un contatto dei terminali. Se i terminali della batteria venissero cortocircuitati potrebbero provocare ustioni o un incendio.

- In condizioni di uso improprio, dalla batteria potrebbe fuoriuscire del liquido; evitare di toccarlo. In caso di contatto accidentale, sciacquare abbondantemente la pelle con acqua. Se il liquido dovesse entrare a contatto con gli occhi, rivolgersi anche a un medico.** Il liquido che fuoriesce dalla batteria può causare irritazioni o ustioni.
- Non utilizzare un pacco batteria o un apparecchio danneggiati o modificati.** Le batterie danneggiate o modificate potrebbero manifestare un comportamento imprevedibile, con la possibilità di causare un'esplosione o un incendio.
- Non esporre una batteria o un apparecchio al fuoco o a temperature elevate.** L'esposizione alle fiamme o a una temperatura superiore a 130 °C (266 °F) potrebbe dare luogo a un'esplosione.
- Seguire tutte le istruzioni per la carica e non caricare il pacco batteria o l'apparecchio a una temperatura che non rientri nell'intervallo di valori specificato nelle istruzioni.** Una carica effettuata in maniera scorretta o a una temperatura che non rientra nell'intervallo di valori specificato potrebbe danneggiare la batteria aumentando il rischio d'incendio.
- Non utilizzare l'aspirapolvere se la polvere viene soffiata fuori dalle fessure di ventilazione. Spegnerne l'aspirapolvere e controllare che il filtro sia installato correttamente e che non sia difettoso.** I filtri difettosi devono essere sostituiti immediatamente.
- Fare riparare l'apparecchio da personale specializzato e impiegando esclusivamente pezzi di ricambio originali.** Così facendo, la sicurezza del prodotto sarà mantenuta.

Informazioni di sicurezza aggiuntive



AVVERTENZA: non modificare mai l'apparecchio né alcuna sua parte. Ne potrebbero derivare danni materiali o lesioni alle persone.



AVVERTENZA: alcune particelle di polvere generate da levigatura, segatura, macinazione, perforazione e altre attività nel settore delle costruzioni, contengono sostanze chimiche che notoriamente sono causa di tumori, difetti genetici o altri danni all'apparato riproduttivo. Alcuni esempi di tali sostanze chimiche sono:

- piombo contenuto in certe vernici a base di questa sostanza;
- silice cristallina contenuta nei mattoni e nel cemento e in altri prodotti per lavori in muratura e
- arsenico e cromo contenuti nel legname trattato chimicamente.

I rischi connessi a questi prodotti variano in funzione della frequenza con cui questo tipo di lavori viene eseguito. Per ridurre la propria esposizione a queste sostanze chimiche: lavorare in un'area ben arieggiata, utilizzando dispositivi di sicurezza omologati, come la mascherine anti-polvere specificamente concepite per filtrare particelle microscopiche.

- **Indossare indumenti protettivi e lavare con acqua e sapone le parti esposte del corpo.** Se dovesse entrare in bocca o negli occhi o posarsi sulla pelle, la polvere può provocare l'assorbimento di sostanze chimiche dannose. Dirigere le particelle di polvere lontano dal viso e dal corpo.
- **Le prese d'aria spesso coprono parti in movimento e devono essere evitate.** Abiti larghi, gioielli o capelli lunghi possono rimanere impigliati nelle parti in movimento.



ATTENZIONE: quando l'apparecchio non viene usato, appoggiarlo su un fianco su una superficie stabile, dove non vi sia rischio di inciampare o di cadere. Alcuni apparecchi elettrici con pacchi batteria di grandi dimensioni possono rimanere in piedi poggiando sul pacco batteria, ma potrebbero cadere facilmente.

Rischi residui

Malgrado l'applicazione delle principali regole di sicurezza e l'implementazione di dispositivi di sicurezza, alcuni rischi residui non possono essere evitati. Questi sono:

- *Rischio di pizzicarsi o schiacciarsi le dita.*
- *Rischio di inalare i fumi quando si lavora con gli adesivi.*
- *Rischio di inalare polveri nocive.*

Caricabatterie

I caricabatteria DEWALT non richiedono alcuna regolazione e sono progettati per funzionare nel modo più semplice possibile.

Sicurezza elettrica

Il motore elettrico è stato progettato per essere alimentato con un solo livello di tensione. Verificare sempre che la tensione del pacco batteria corrisponda alla tensione della targhetta. Assicurarsi anche che la tensione del caricabatterie corrisponda a quella di rete.



L'apparato DEWALT possiede doppio isolamento secondo la normativa EN60335, perciò non è necessario il collegamento a terra.

Se il cavo di alimentazione è danneggiato, deve essere riparato esclusivamente da DEWALT o da un centro di assistenza autorizzato.



Per la sostituzione del cavo di alimentazione, utilizzare sempre la spina di tipo prescritto.

Tipo 11 per la classe II
(doppio isolamento) – utensili elettrici

Tipo 12 per la classe I
(messa a terra) – utensili elettrici



Gli apparecchi portatili, utilizzati in ambiente esterno, devono essere collegati ad un interruttore differenziale.

Utilizzo di un cavo di prolunga

Non si dovrebbe mai utilizzare un cavo di prolunga se non assolutamente necessario. Utilizzare un cavo di prolunga omologato, adatto alla presa di ingresso del caricabatterie (vedere i **Dati tecnici**). La sezione minima del conduttore è 1 mm² e la lunghezza massima è 30 m.

Se si utilizza un cavo in bobina, srotolarlo completamente.

Istruzioni di sicurezza importanti per tutti i caricabatteria

CONSERVARE LE PRESENTI ISTRUZIONI: il presente manuale contiene importanti istruzioni di sicurezza e di funzionamento per caricabatterie compatibili (vedere **Dati tecnici**).

- Prima di utilizzare il caricatore, leggere tutte le istruzioni e gli avvertimenti contrassegnati sul caricatore, la batteria e il prodotto che funziona con la batteria.



AVVERTENZA: rischio di scossa elettrica. Non far penetrare alcun liquido dentro al caricabatterie. Pericolo di scossa elettrica.



AVVERTENZA: consigliamo l'utilizzo di un dispositivo di corrente residua con una corrente nominale residua di 30mA o inferiore.



ATTENZIONE: rischio di incendio. Per ridurre il rischio di lesioni, caricare solamente batterie ricaricabili DEWALT. Tipi diversi di batterie potrebbero scoppiare provocando lesioni personali e danni.



ATTENZIONE: i bambini devono essere sorvegliati per assicurarsi che non giochino con l'apparecchio.

AVVISO: in determinate condizioni, con il caricatore inserito nella presa di corrente, i contatti di carica esposti all'interno del caricabatterie possono essere circuitati da materiale estraneo. Materiali estranei di natura conduttiva quali, a titolo esemplificativo, ma non esaustivo, lana d'acciaio, fogli di alluminio o qualsiasi accumulo di particelle metalliche devono essere tenuti lontano dalle cavità del caricabatterie. Staccare sempre il caricabatterie dalla presa quando il pacco batteria non è in sede. Staccare il caricabatterie dalla presa prima di cominciare a pulirlo.

- **NON provare a caricare il pacco batterie con qualsiasi altro caricabatteria diverso da quelli di questo manuale.** Il caricabatterie e il pacco batteria sono progettati specificatamente per lavorare insieme.
- **Questi caricabatteria non sono previsti per alcun altro utilizzo diverso dal caricare le batterie ricaricabili DEWALT.** Ogni utilizzo diverso comporta rischio di incendio, scossa elettrica o folgorazione.
- **Non esporre il caricabatteria a pioggia o neve.**
- **Per staccare dalla presa il caricabatterie, tirare la spina e non il cavo.** Ciò riduce il rischio che si danneggino entrambi.
- **Assicurarsi che il cavo sia posto in modo da non essere calpestato, non faccia inciampare o altro che lo possa danneggiare o sollecitare.**
- **Non utilizzare un cavo di prolunga se non è strettamente necessario.** L'utilizzo di cavi di prolunga non idonei può dar luogo a rischio di incendio, scossa elettrica o folgorazione.
- **Non mettere alcun oggetto sopra il caricabatteria e non appoggiare il caricabatteria su superfici morbide che potrebbero bloccare le fessure di ventilazione e causare calore interno eccessivo.** Tenere il caricabatteria lontano da qualsiasi fonte di calore. Il caricabatteria viene ventilato con le fessure sopra e sotto l'alloggiamento.

- **Non lavorare con un caricabatteria che abbia il cavo o la spina danneggiati**—farli sostituire immediatamente.
- **Non azionare il caricabatteria se ha preso un forte colpo, è caduto o è stato danneggiato in qualche altro modo.** Portarlo in un centro di assistenza autorizzato.
- **Non smontare il caricabatteria; quando è necessaria assistenza o riparazione, portarlo in un centro di assistenza autorizzato.** Un montaggio sbagliato comporta il rischio di scossa elettrica, folgorazione o incendio.
- **Nel caso in cui il cavo di alimentazione fosse danneggiato, è necessario farlo sostituire immediatamente dal produttore, o dal suo agente o da persone qualificate per evitare pericoli.**
- **Staccare il caricabatteria dalla presa prima di qualsiasi tipo di pulizia.** Ciò riduce il rischio di scossa elettrica. La rimozione del pacco batteria non riduce tale rischio.
- **Non tentare MAI di collegare fra loro 2 caricabatteria.**
- **Il caricabatteria è progettato per funzionare con la corrente elettrica da 230V standard di rete. Non tentare di utilizzarlo con una tensione diversa.** Ciò non vale per i caricabatteria da veicolo.

Caricamento di una batteria (Fig. C)

1. Collegare il caricatore ad una presa adatta prima di inserire il gruppo batterie.
2. Inserire il pacco batteria **13** nel caricabatteria, assicurandosi che sia completamente posizionato nel caricabatteria. La luce rossa (in carica) lampeggia ripetutamente, indicando che è iniziato il processo di carica.
3. Il completamento della carica sarà indicato dalla luce rossa che rimane continuamente accesa. Il pacco batteria è completamente carico e può essere utilizzato in questo momento o lasciato nel caricabatteria. Per rimuovere il pacco batteria dal caricabatteria, premere e tenere premuto il pulsante di sblocco della batteria sul pacco batteria.

NOTA: Per garantire la massima prestazione e durata delle batterie Li-Ion, caricare completamente il pacco batteria prima di utilizzarlo per la prima volta.

Funzionamento del caricabatteria

Consultare gli indicatori sottostanti per lo stato di carica del pacco batteria.

Indicatori di carica		
	in carica	
	carica completa	
	ritardo per pacco caldo/freddo*	

*La spia rossa continuerà a lampeggiare, ma una spia dell'indicatore gialla sarà illuminata durante questa operazione. Una volta che la batteria avrà raggiunto una temperatura adeguata, la spia gialla si spegnerà e il caricabatteria riprenderà la procedura di caricamento.

I caricabatteria compatibili non caricheranno un pacco batteria difettoso. Il caricabatteria indicherà una batteria difettosa e non si illuminerà.

NOTA: questo potrebbe anche indicare un problema del caricabatteria.

Se il caricabatteria indica un problema, portare il caricatore e il pacco batteria presso un centro di assistenza autorizzato per essere testati.

Ritardo pacco caldo/freddo

Quando il caricabatteria rileva una batteria troppo calda o troppo fredda avvia automaticamente un ritardo pacco caldo/freddo, sospendendo il caricamento finché la batteria non ha raggiunto la temperatura appropriata. Il caricabatteria quindi passa automaticamente alla modalità di caricamento del pacco. Questa funzione garantisce la massima durata della batteria.

Un pacco batteria freddo si caricherà a una velocità più lenta rispetto a un pacco batteria caldo. Il pacco batteria si caricherà a una velocità rallentata per tutto il ciclo di caricamento e non tornerà alla velocità di caricamento massima anche se la batteria si scalda.

Il caricabatteria DCB118 è dotato di una ventola interna progettata per raffreddare il pacco batterie. La ventola si accende automaticamente quando il pacco batteria necessita di essere raffreddato. Non utilizzare mai il caricabatteria se la ventola non funziona correttamente o se le aperture di ventilazione sono bloccate. Non permettere a corpi estranei di entrare all'interno del caricabatteria.

Sistema di protezione elettronico

Gli apparati XR Li-Ion (agli ioni di litio) sono progettati con un sistema di protezione elettronico che salvaguarda la batteria da sovraccarico, surriscaldamento o scaricamento completo. L'apparato si spegnerà automaticamente se dovesse scattare il Sistema di Protezione Elettronico. In tal caso, riporre la batteria agli ioni di litio sul caricatore finché non è completamente carica.

Montaggio a parete

Questi caricabatteria sono progettati per essere montabili a parete o per sedersi in posizione verticale su un piano o una superficie di lavoro. Durante il montaggio a parete, individuare il caricabatteria a portata di presa elettrica, e lontano da un angolo o altri ostacoli che possano impedire il flusso d'aria. Utilizzare il retro del caricabatteria come modello per la posizione delle viti di montaggio sulla parete. Montare il caricabatteria in modo sicuro utilizzando viti per cartongesso (acquistate separatamente) di almeno 25,4 mm di lunghezza con un diametro della testa della vite di 7-9 mm, fissata nel legno a una profondità ottimale lasciando circa 5,5 mm della vite esposti. Allineare le fessure sul retro del caricatore con le viti a vista e inserirle fino in fondo nelle fessure.

Istruzioni di pulizia per il caricabatteria



AVVERTENZA: rischio di scossa elettrica. Scollegare il caricabatteria dalla presa di alimentazione CA prima della pulizia. È possibile rimuovere lo sporco e il grasso dall'esterno del caricabatteria utilizzando un panno o una spazzola morbida non metallica. Non utilizzare acqua o soluzioni detergenti. Non far penetrare del liquido all'interno dell'apparato, e non immergere alcuno dei suoi componenti direttamente in un liquido.

Pacco batteria

Istruzioni di sicurezza importanti per tutti i pacchi batteria

Con l'ordine dei pacchi batteria di ricambio, assicurarsi di includere il loro numero di catalogo e la tensione.

Quando si apre la scatola, il pacco batteria non è carico completamente. Prima di utilizzare il pacco batteria e il caricabatteria, leggere le istruzioni di sicurezza seguenti. Seguire poi le procedure di carica descritte.

LEGGERE TUTTE LE ISTRUZIONI

- **Non caricare o utilizzare la batteria in ambienti con atmosfera esplosiva, come quelli in presenza di liquidi, gas o polveri infiammabili.** L'inserimento o la rimozione della batteria dal caricabatteria può incendiare le polveri o i fumi.
- **Non forzare il pacco batteria nel caricabatteria. Non modificare il pacco batteria in modo da farlo entrare in un caricabatteria non compatibile siccome il pacco batteria potrebbe rompersi e provocare gravi lesioni personali.**
- *Caricare i pacchi batteria solo nei caricabatteria DEWALT.*
- **NON spruzzare o immergere in acqua o in altri liquidi.**
- **Non conservare né utilizzare l'elettrotensile e il pacco batteria in luoghi dove la temperatura potrebbe scendere al di sotto di 4 °C (34 °F) o superare 40 °C (104 °F) (come fuori da capannoni o costruzioni metalliche in estate).**
- **Non bruciare il pacco batteria anche se è seriamente danneggiato o è completamente esausto.** Il pacco batteria può esplodere se gettato nel fuoco. Se vengono bruciati dei pacchi batteria agli ioni di litio, si creano fumi e materiali tossici.
- **Se il contenuto della batteria viene a contatto con la pelle, lavare immediatamente con sapone delicato e acqua.** Se il liquido della batteria raggiunge gli occhi, sciacquare con acqua gli occhi aperti per 15 minuti o fino a quando cessa l'irritazione. Se sono necessarie cure mediche, l'elettrolito della batteria è composto da una miscela di carbonati organici liquidi e di sali di litio.
- **Il contenuto delle celle della batteria aperta può causare irritazione delle vie respiratorie.** Far circolare aria fresca. Se il sintomo persiste, rivolgersi a cure mediche.



AVVERTENZA: rischio di incendio. Il liquido della batteria si può incendiare se esposto a scintilla o a fiamma.



AVVERTENZA: non cercare mai di aprire il pacco batteria per alcun motivo. Se l'involucro del pacco batteria è lesionato o danneggiato, non inserirlo nel caricabatteria. Non schiacciare, far cadere o danneggiare il pacco batteria. Non utilizzare un pacco batteria o un caricabatteria che abbia subito un forte colpo, sia caduto, sia stato travolto o danneggiato in qualche modo (per esempio forato con un chiodo, battuto con un martello, calpestato). Pericolo di scossa elettrica o folgorazione. I pacchi batteria danneggiati dovrebbero essere inviati al centro assistenza per il riciclaggio.



AVVERTENZA: pericolo d'incendio. Non conservare o trasportare il pacco batteria in modo tale che degli oggetti metallici possano entrare a contatto con i terminali esposti della batteria. Per esempio, non riporre il pacco batteria in grembiuli, tasche, cassette degli attrezzi, scatole kit prodotto, cassetti, ecc, con chiodi, viti, chiavi, etc.



ATTENZIONE: quando non viene usato, appoggiare l'apparato di fianco su una superficie stabile, dove non ci sia rischio di inciampare o di cadere. Alcuni apparati con pacchi batterie grandi possono rimanere in piedi poggiando sul pacco batteria ma potrebbero cadere facilmente.

Trasporto



AVVERTENZA: pericolo d'incendio. Il trasporto delle batterie può causare incendi se i terminali della batteria entrano inavvertitamente a contatto con materiali conduttivi. Durante il trasporto delle batterie, assicurarsi che i terminali della batteria siano protetti e ben isolati da materiali che potrebbero entrare in contatto con essi e causare un corto circuito.

NOTA: queste luci sono intese per l'illuminazione della superficie di lavoro immediata e non devono essere usate come torcia.

Le batterie DEWALT sono conformi a tutte le norme di trasporto in vigore come prescritte dalle normative del settore e legali che includono la Raccomandazione NU sul trasporto di merci pericolose; le normative sulle merci pericolose dell'Associazione di trasporto aereo internazionale (IATA), le normative internazionali marittime sulle merci (IMDG) e l'Accordo europeo concernente il trasporto stradale internazionale di merci pericolose (ADR). Le celle e le batterie agli ioni di litio sono state testate conformemente alla sezione 38,3 delle Raccomandazioni NU sul Manuale di Test e Criteri per il Trasporto di merci pericolose.

Nella maggior parte dei casi, la spedizione di un pacco batteria DEWALT sarà esentata dalla classificazione di Materiale pericoloso Classe 9 pienamente regolamentato. In generale, solo le spedizioni contenenti una batteria agli ioni di litio con una classe superiore a 100 wattore (Wh) richiederà una spedizione Classe 9 pienamente regolamentata. Tutte le batterie agli ioni di litio hanno la potenza in wattora indicata sulla confezione. Inoltre, a causa della complessità della regolamentazione, DEWALT sconsiglia la spedizione aerea delle sole batterie agli ioni di litio a prescindere dalla classificazione in wattora. Le spedizioni di utensili con batterie (kit combo) possono essere effettuate per via aerea eccetto salvo che la classificazione in wattore della batteria non sia superiore a 100 Wh.

A prescindere che una spedizione sia considerata esente o pienamente regolata, è di responsabilità dei trasportatori consultare le ultime normative concernenti i requisiti di imballaggio/etichettatura/contrassegno e documentazione.

Le informazioni contenute nella presente sezione sono fornite in buona fede e si ritengono accurate al momento della creazione del documento. Tuttavia, non viene fornita alcuna garanzia

implicita o esplicita. È di responsabilità dell'acquirente assicurarsi che le proprie attività sia conformi alle normative in vigore.

Trasporto della batteria FLEXVOLT™

La batteria DEWALT FLEXVOLT™ ha due modalità: **Uso** e **Trasporto**.

Modalità Uso: Quando la batteria FLEXVOLT™ è utilizzata autonomamente o si trova in un prodotto DEWALT 18V, funzionerà come batteria da 18V. Quando la batteria FLEXVOLT™ si trova in un prodotto da 54V o 108V (due batterie da 54V), funzionerà come batteria da 54V.

Modalità Trasporto: Quando viene inserito il coperchio sulla batteria FLEXVOLT™, la batteria è in modalità trasporto. Conservare il coperchio per la spedizione.

In modalità Trasporto, le celle sono elettricamente scollegate all'interno del pacco risultando in 3 batterie con un wattora più basso (Wh) rispetto a 1 batteria con un wattora superiore. La quantità superiore di 3 batterie con un wattora inferiore può esentare il pacco da determinate norme di spedizione imposte sulle batterie con wattora superiore.

Per esempio, la classificazione di Trasporto Wh potrebbe indicare 3 x 36 Wh, ovvero 3 batterie di 36 Wh ciascuna.

La classificazione di Utilizzo Wh potrebbe indicare 108 Wh (1 batteria implicita).

Esempio di marcatura sull'etichetta d'uso e trasporto

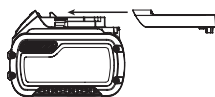

Non toccare con oggetti conduttivi.



Non caricare pacchi batteria danneggiati.



Non esporre all'acqua.



Far sostituire immediatamente i cavi difettosi.



Caricare esclusivamente a temperature tra 4 °C e 40 °C.



Solo per uso interno.



Smaltire il pacco batteria con la dovuta attenzione per l'ambiente.

LI-ION



Caricare i pacchi batteria DEWALT esclusivamente con i caricabatteria designati da DEWALT. Il caricamento di pacchi batteria diversi da quelli designati da DEWALT con un caricabatteria DEWALT potrebbero causare un'esplosione o comportare altre situazioni di pericolo.



Non bruciare il pacco batteria.



UTILIZZO (senza il tappo di trasporto). Esempio: la classificazione Wh indica 108 Wh (1 batteria con 108 Wh).



TRASPORTO (con tappo di trasporto incorporato). Esempio: la classificazione Wh indica 3 x 36 Wh (3 batterie di 36 Wh).

Istruzioni per la conservazione

1. Il posto migliore per la conservazione è un luogo fresco e asciutto, non illuminato direttamente dal sole e protetto da eccessive temperature calde o fredde. Per ottenere il massimo di prestazioni e di durata dalla batteria, conservare i pacchi batteria a temperatura ambiente quando non utilizzati.
2. Per la conservazione nel lungo periodo, si raccomanda di ritirare un pacco batteria completamente carico in un luogo fresco e asciutto fuori dal caricabatteria per risultati ottimali.

NOTA: i pacchi batteria non devono essere conservati completamente privi di carica. Il pacco batteria dovrà essere ricaricato prima dell'uso.

Targhette sul caricabatterie e sul pacco batteria

Oltre ai simboli utilizzati nel presente manuale, le etichette sul caricabatteria e il pacco batteria riportano i seguenti simboli:



Leggere il manuale d'istruzioni prima dell'uso.



Vedere i **Dati Tecnici** per il tempo di ricarica.

Tipo batterie

Il DCV584L funziona con un pacco batteria 18V XR o 18V/54V FLEXVOLT™ XR.

Questi pacchi batteria possono essere utilizzati: DCB181, DCB182, DCB183, DCB183B, DCB183G, DCB184, DCB184B, DCB184G, DCB185, DCB187, DCB189, DCBP034, DCB546, DCB547, DCB548. Fare riferimento a **Dati Tecnici** per ulteriori informazioni.

Contenuto della confezione

La confezione contiene:

- 1 Aspirapolvere
- 1 Tubo dell'aspiratore
- 1 Bocchetta grande
- 1 Bocchetta per interstizi
- 1 Adattatore di aspirazione polvere
- 1 Filtro
- 1 Manuale di istruzioni

- Verificare eventuali danni all'apparato, ai componenti o agli accessori che possano essere avvenuti durante il trasporto.
- Prima di utilizzare il prodotto, prendersi il tempo per leggere e comprendere a fondo questo manuale.

Riferimenti sull'aspirapolvere

Sull'apparecchio sono presenti i seguenti simboli:



Leggere il manuale d'istruzioni prima dell'uso.



AVVERTENZA: questo apparecchio contiene polveri dannose. Lo svuotamento e la manutenzione, ivi compresa la rimozione della sacca per la polvere, possono essere effettuate esclusivamente da personale addestrato con indosso le apparecchiature di protezione adatte. Non accendere l'apparecchio finché non è stato installato un sistema di filtro completo.



Gli estrattori di polvere di classe L sono adatti per l'estrazione di polveri secche, non combustibili con valori limiti del passo di lavoro di $> 1 \text{ mg/m}^3$.



Con l'aspirapolvere possono essere usate delle batterie. Vedere la sezione "Tipo di batterie".

Posizione del codice data (Fig. A)

Il codice data **20**, che comprende anche l'anno di fabbricazione, è stampato sulla superficie dell'alloggiamento.

Esempio:

2022 XX XX

Anno di fabbricazione

Descrizione (Fig. A, B, E)



AVVERTENZA: non modificare mai l'aspirapolvere o alcuna parte di esso. Ne potrebbero derivare danni o lesioni a persone.

1 Interruttore acceso/spento

2 Vano di alimentazione

3 Serbatoio

4 Presa di aspirazione

5 Uscita soffio

6 Fermo

7 Bocchetta grande

8 Bocchetta per interstizi

9 Tubo flessibile

10 Portello della batteria

11 Connettore Air-lock

12 Adattatore per aspirazione polvere (Fig. E)

Uso previsto

L'apparecchio DCV584L senza filo/a filo può essere utilizzato come aspiratore industriale e aspirapolveri per operazioni mobili per aspirare le sostanze umide o tutti i tipi di polveri secche,

non combustibili fino alle polveri di classe L con valori limite di esposizione professionale maggiore a 1 mg/m^3 .

Questo apparecchio può essere usato anche come soffiatore per rimuovere detriti dal posto di lavoro e asciugare superfici umide. L'apparecchio può essere alimentato dalla rete principale (usato con il filo) o dalla batteria (cordless) ed essere adoperato all'interno e all'esterno.

NON utilizzare l'aspiratore per rimuovere polveri pericolose.

NON consentire ai bambini di entrare in contatto con questo apparecchio. L'uso di questo apparecchio da parte di persone inesperte deve avvenire sotto sorveglianza.

NON usare l'aspiratore per polveri per le polveri combustibili.

NON usare l'aspiratore per polveri in atmosfere esplosive.

NON utilizzare in condizioni di bagnato o in presenza di liquidi o gas infiammabili.

NOTA: questo apparecchio è adatto per uso commerciale, ad es. in alberghi, scuole, ospedali, fabbriche, negozi, uffici, società di noleggio e sui cantieri.

ASSEMBLAGGIO E REGOLAZIONE



AVVERTENZA: per ridurre il rischio di gravi lesioni personali, spegnere l'apparato e staccare la spina dalla presa di corrente prima di eseguire qualsiasi regolazione o rimozione/installazione di dotazioni o accessori. Un avvio accidentale potrebbe provocare lesioni.



AVVERTENZA: utilizzare esclusivamente pacchi batteria a caricabatteria DEWALT.

Inserimento e rimozione del pacco batteria dall'apparato (Fig. C)

NOTA: per risultati ottimali, assicurarsi che il pacco batteria sia completamente carico prima dell'uso.

Per installare il pacco batteria

1. Allineare il pacco batteria **13** alle guide all'interno dello sportello della batteria dell'aspirapolvere **10**.
2. Far scorrere il pacco nella batteria finché il pacco batteria non è saldamente posizionato nello sportello della batteria e assicurarsi che non si disinnesti.

Per rimuovere il pacco batteria

1. Premere il pulsante di rilascio della batteria ed estrarre il pacco batteria dallo sportello.
2. Inserire il pacco batteria nel caricatore come descritto nella sezione caricabatteria di questo manuale.

Pacchi batteria con indicatore del livello di carburante (Fig. C)

Alcuni pacchi batteria DEWALT comprendono un indicatore del livello di carburante costituito da tre spie LED verdi che indicano il livello di carica rimanente nel pacco batteria.

Per azionare l'indicatore del carburante, premere e tenere premuto il pulsante dell'indicatore del carburante **14**. Una combinazione di tre spie LED verdi si illumina per designare il livello di carica residua. Quando il livello di carica nella

batteria scende al di sotto del limite utilizzabile, l'indicatore del carburante non si illumina e sarà necessario ricaricare la batteria.

NOTA: l'indicatore del carburante è solo un'indicazione del livello di carica residua sul pacco batteria. Non indica la funzionalità dell'apparato ed è soggetto a variazioni in base ai componenti prodotto, alla temperatura e all'applicazione dell'utente finale.

Attacco del tubo flessibile (Fig. D)

Modalità sottovuoto

1. Inserire l'elemento di raccordo dentato **15** nell'ingresso dell'aspirapolvere **4**.
2. Per fissare in posizione il flessibile, ruotare l'attacco in senso orario.
3. Inserire l'accessorio desiderato sulla bocchetta **11** del flessibile.

Modalità di soffiaggio

 **AVVERTENZA: NON** utilizzare l'aspiratore per rimuovere polveri pericolose.

1. Inserire l'elemento di raccordo dentato **15** nell'uscita soffio **5**.
2. Per fissare in posizione il flessibile, ruotare l'attacco in senso orario.
3. Inserire l'accessorio desiderato sulla bocchetta **11** del flessibile.

FUNZIONAMENTO

Istruzioni per l'uso

 **AVVERTENZA:** osservare sempre le istruzioni di sicurezza e le normative in vigore.

 **AVVERTENZA:** per ridurre il rischio di gravi lesioni personali, spegnere l'apparato e staccare la spina dalla presa di corrente prima di eseguire qualsiasi regolazione o rimozione/installazione di dotazioni o accessori. Un avvio accidentale potrebbe provocare lesioni.

Accensione e spegnimento (Fig. A)

Per accendere l'apparato, impostare l'interruttore acceso/spento **1** su I.

Per spegnere l'apparato, impostare l'interruttore acceso/spento **1** su O.

Alimentazione

Questo aspirapolvere funziona con l'alimentazione di rete o a batteria. L'aspirapolvere passa automaticamente dall'alimentazione CA (di rete) all'alimentazione CC (a batteria).

Alimentazione di rete

1. Svolgere del tutto il cavo dell'alimentazione di rete.
 2. Prima di accendere l'apparato, inserire la spina nella presa di rete.
- Spegnere sempre l'aspirapolvere al termine del lavoro e prima di disinserire la spina.

- Avvolgere con cura il cavo di alimentazione di rete quando non si usa l'aspirapolvere.

Alimentazione a batteria

1. Avvolgere il cavo dell'alimentazione di rete.
2. Inserire un pacco batteria **13**.
3. Accertarsi che il gruppo batteria sia installato correttamente.

NOTA: la sorgente di alimentazione del cavo di corrente è progettata esclusivamente per fornire corrente all'aspiratore e non per il caricamento di un pacco batteria installato.

Aspirazione (Fig. A, D–F)

1. Svuotare e pulire il serbatoio **3** prima dell'uso.
2. Inserire l'elemento di raccordo dentato **15** nell'ingresso dell'aspirapolvere **4**.
3. Selezionare l'accessorio del caso.

NOTA: Si suggerisce di non mischiare sostanze asciutte e bagnate. Quando si passa da una sostanza all'altra, svuotare e pulire prima il serbatoio.

Raccolta di polveri (Fig. E)

In modalità aspirazione, l'aspirapolvere DEWALT può essere usato anche per raccogliere polveri o detriti di lavorazione.

L'aspiratore per polveri DEWALT è munito di un sistema di raccordo DEWALT AirLock. Questo sistema consente un collegamento rapido e sicuro tra il tubo di aspirazione **9** e l'apparato elettrico **19**. Il connettore AirLock **11** si collega direttamente agli utensili DEWALT compatibili o tramite l'utilizzo dell'adattatore AirLock in dotazione **12**.

NOTA: se si usa un adattatore, assicurarsi che sia saldamente fissato alla presa dell'apparato prima di seguire i passaggi sottostanti.

1. Assicurarsi che il collare sul connettore AirLock sia nella posizione di sblocco. Allineare le tacche sul collare e il collettore AirLock come indicato, per le posizioni di sblocco e di blocco.
2. Spingere il connettore AirLock sul punto di raccordo dell'adattatore.
3. Ruotare il collare alla posizione di blocco.

NOTA: i cuscinetti a sfera all'interno del collare si agganciano alla fessura e fissano la connessione. Ora l'apparato elettrico è saldamente connesso all'estrattore per le polveri.

Filtro umido/secco (Fig. F)

 **AVVERTENZA:** Utilizzare sempre l'apparato con il filtro per la polvere **16** in posizione.

 **AVVERTENZA:** Utilizzare sempre l'apparato in posizione verticale. Non inclinare l'apparato per evitare che i liquidi raccolti nel serbatoio penetrino nel vano motore.

 **AVVERTENZA:** se della schiuma o del liquido dovessero fuoriuscire dalla macchina, spegnerla immediatamente.

 **ATTENZIONE:** pulire regolarmente il dispositivo di limitazione del livello dell'acqua ed esaminarlo per la presenza di segni di danneggiamento.

Funzione di spegnimento

Se, per errore, l'apparato viene utilizzato quando il filtro non è installato, nel momento in cui il livello del liquido contenuto nel serbatoio raggiunge la soglia massima si attiva una funzione di spegnimento. Una valvola galleggiante blocca l'apertura di aspirazione per impedire l'ulteriore aspirazione e determinando l'accelerazione del motore.

Soffiaggio (Fig. A)



AVVERTENZA: non aspirare mai polveri pericolose!

1. Prima dell'uso, svuotare e pulire il serbatoio **3**.
2. Attaccare il flessibile **9** all'uscita di soffiaggio **5**.
3. Selezionare l'accessorio del caso.

Svuotamento del serbatoio (Fig. F)

Il serbatoio va svuotato quando la capacità di aspirazione si riduce sensibilmente.

1. Sganciare i fermi **6** ed estrarre il vano di alimentazione **2** dal serbatoio **3**.
2. Svuotare il contenuto del serbatoio in un contenitore di rifiuti in conformità alle norme attuali per lo smaltimento di tali rifiuti.
3. Pulire il filtro **16** come descritto di seguito in **Pulizia**.
4. Reinstallare il vano di alimentazione sul serbatoio e bloccare i fermi.

Pulizia (Fig. F, G)



AVVERTENZA: per ridurre il rischio di gravi lesioni personali, spegnere l'apparato, staccare la spina dalla presa di corrente e rimuovere il pacco batteria prima di eseguire qualsiasi regolazione o rimozione/installazione di dotazioni o accessori. Un avvio accidentale potrebbe provocare lesioni.

Pulizia dell'alloggiamento

Pulire regolarmente l'alloggiamento con un panno morbido.

Pulizia del serbatoio

Il serbatoio va pulito dopo ogni uso o quando si passa da una sostanza all'altra.

1. Svuotare il serbatoio **3**.
2. Pulire il serbatoio con un detergente non aggressivo e un panno umido.
3. Asciugare con cura il serbatoio usando un panno morbido.

Pulizia del filtro umido/secco (Fig. G)

Il filtro umido/secco va pulito dopo ogni uso.

Se il filtro è danneggiato o non funziona correttamente, sostituirlo.

1. Rimuovere il filtro umido/secco **16** ruotandolo in senso anti-orario e rimuovendolo dall'apertura di aspirazione **17**.
2. Per eliminare la polvere in eccesso, battere il filtro su un contenitore per rifiuti.
3. In base al suo stato, sciacquare l'esterno del filtro con acqua corrente tiepida.

4. Fissare il filtro collocandolo sopra l'apertura di aspirazione e girandolo in senso orario.



AVVERTENZA:

- Non lavare l'interno del filtro.
- Se la parte interna del filtro si bagna, attendere che si asciughi perfettamente.
- Non fare uso di spazzole per pulire il filtro.
- Non usare mai aria compressa o una spazzola per pulire i filtri, altrimenti si verificherebbero danni alla membrana del filtro e questo consentirà il passaggio della polvere attraverso il filtro.

Pulizia del filtro della presa di aspirazione (Fig. G)

Se l'apparato viene usato senza il filtro di raccolta polvere, il filtro della presa di aspirazione deve essere pulito.

1. Allontanare la valvola galleggiante **18** e rimuovere il filtro dall'apertura di aspirazione **17**.
2. Sciacquare il filtro in acqua corrente tiepida.
3. Fare asciugare il filtro prima di reinstallarlo in posizione.
4. Pulire la valvola galleggiante **18** con un panno umido.

Risoluzione dei problemi

Se l'aspirapolvere non risulta funzionare correttamente, seguire le istruzioni sottostanti. Se il problema persiste, contattare il servizio assistenza tecnica.

Problema	Soluzione
Il motore non funziona	Controllare il cavo di alimentazione, le spine e la presa o il contatto della batteria, lo stato della carica della batteria
	Assicurarsi che l'interruttore di controllo acceso/spento/dell'apparato sia in posizione ON (I).
La portata aspirazione diminuisce	Rimuovere le ostruzioni nell'ugello di aspirazione, nel tubo di aspirazione, nella valvola flottante o nei filtri.
	Verificare la corretta installazione dei filtri.
	Pulire o sostituire i filtri.
	Svuotare il contenitore, consultare Per svuotare il serbatoio alla voce Funzionamento.

Problema	Soluzione
L'aspiratore smette di funzionare	È scattato il sovraccarico termico:
	1. Spegner l'aspiratore e scollegarlo dalla presa di corrente.
	2. Svuotare il contenitore, se necessario.
	3. Lasciare che l'unità si raffreddi.
	4. Inserire il cavo di alimentazione in una presa adeguata o batteria in una porta della batteria e ruotare l'interruttore di controllo acceso/spento/dell'apparato in posizione ON (I) per testarlo. Se l'aspirazione non riparte, contattare il venditore o individuare il riparatore autorizzato DEWALT più vicino nel catalogo DEWALT o rivolgersi all'ufficio DEWALT di zona all'indirizzo indicato nel presente manuale.
Esce della polvere durante l'aspirazione	Verificare la corretta installazione del filtro e del serbatoio della polvere.
	Assicurarsi che il filtro non sia danneggiato; sostituirlo se necessario.
	Assicurarsi che le tenute dei filtri siano in posizione e fisse.
	Se fuoriesce della polvere durante l'aspirazione, contattare il venditore o individuare il riparatore autorizzato DEWALT più vicino nel catalogo DEWALT o rivolgersi all'ufficio DEWALT di zona all'indirizzo indicato nel presente manuale.

Si aziona la funzione di spegnimento

1. Spegner immediatamente l'apparato.
2. Svuotare il serbatoio come descritto sopra.
3. Pulire il filtro della presa di aspirazione come descritto in **Pulizia del filtro della presa di aspirazione.**
4. Ricordare di reinstallare il filtro di raccolta polvere prima di riprendere la pulizia.

MANUTENZIONE

L'apparecchio DEWALT è stato progettato per lavorare a lungo con una minima manutenzione. Per prestazioni sempre

soddisfacenti sono necessarie una cura appropriata e una pulizia regolare dell'elettrotensile.



AVVERTENZA: per ridurre il rischio di lesioni, spegnere l'apparecchio e scollegarlo dalla presa di corrente prima di installare e rimuovere gli accessori, prima di regolare o modificare le configurazioni o quando si eseguono le riparazioni. Un avvio accidentale potrebbe provocare lesioni.



AVVERTENZA: per la manutenzione dell'utente, la macchina deve essere smontata, pulita e riparata per quanto ragionevole e praticabile, senza causare rischi al personale di manutenzione e ad altre persone. Precauzioni adeguate comprendono la decontaminazione prima dello smontaggio, una ventilazione di scarico con filtrazione locale dove la macchina viene smontata, la pulizia dell'area di manutenzione e protezioni personali adeguate.

- Il produttore, o una persona addestrata, eseguirà un'ispezione tecnica almeno annualmente consistente, per esempio, nell'ispezione dei filtri per eventuali danni, la tenuta ermetica della macchina e il funzionamento adeguato del meccanismo di controllo.
- Quando si eseguono le operazioni di manutenzione o riparazione, tutti gli oggetti contaminati che non possono essere adeguatamente puliti devono essere smaltiti; tali oggetti saranno smaltiti in contenitori impenetrabili conformemente alle norme in vigore per lo smaltimento di tali rifiuti.
- Per gli aspiratori di polveri è necessario fornire una frequenza adeguata di ricambio dell'aria L nell'ambiente se l'aria di scarico viene restituita nell'ambiente.
(**NOTA:** È necessario fare riferimento alle legislazioni nazionali.)

Il caricabatteria e il pacco batteria non sono parti riparabili.



Lubrificazione

L'aspirapolvere non richiede alcuna ulteriore lubrificazione.



Pulizia



AVVERTENZA: la pulizia con aspirazione ad aria compressa non è consentita per aspirapolveri con classe di polveri L. Quando si esegue questa procedura indossare occhiali di protezione e mascherine antipolvere omologati.



AVVERTENZA: non utilizzare solventi o altri prodotti chimici aggressivi per pulire le parti non metalliche dell'apparato. Tali prodotti chimici possono indebolire i materiali utilizzati nelle parti suddette. Usare un panno inumidito solamente con acqua e sapone delicato. Non far penetrare del liquido all'interno dell'utensile, e non immergere alcuno dei suoi componenti direttamente in un liquido.

Accessori opzionali



AVVERTENZA: poiché accessori diversi da quelli offerti da DEWALT, non sono stati testati con questo prodotto, l'utilizzo di tali poiché accessori potrebbe essere pericoloso. Per ridurre il rischio di lesioni, su questo prodotto vanno utilizzati solo gli accessori DEWALT raccomandati.

Il filtro di sostituzione (DCV5801 H) è disponibile come accessorio a un costo aggiuntivo.

Rivolgersi al proprio rivenditore per ulteriori informazioni sugli accessori più adatti.

Conservazione



ATTENZIONE: danno accidentale provocato da batterie difettose o che perdono liquido!

- Conservare sempre i prodotti rimuovendo prima le batterie!
- Conservare l'elettrooutensile e le batterie in un luogo il più possibile fresco e asciutto.
- Seguire le indicazioni contenute nella sezione **Trasporto dei pacchi batteria** di questo manuale.
- Riporre l'elettrooutensile e le batterie in un luogo inaccessibile da bambini e persone non autorizzate.
- Prima di utilizzare l'elettrooutensile e le batterie dopo lunghi periodi di inutilizzo controllare che non siano danneggiati.

Trasporto



ATTENZIONE: avvio accidentale durante il trasporto!

- Trasportare sempre i prodotti rimuovendo prima le batterie!
- Trasportare l'elettrooutensile e le batterie imballate separatamente.
- Seguire le indicazioni contenute nella sezione **Trasporto dei pacchi batteria** di questo manuale.
- Prima di utilizzare l'elettrooutensile e le batterie controllare che non siano danneggiati.

Rispetto ambientale



Raccolta differenziata. I prodotti e le batterie contrassegnati con questo simbolo non devono essere smaltiti con i normali rifiuti domestici.

Prodotti e batterie contengono materiali che possono essere recuperati o riciclati diminuendo la domanda di materie prime. Si prega di riciclare prodotti elettrici e batterie secondo le disposizioni locali. Ulteriori informazioni sono disponibili all'indirizzo **www.2helpU.com**.

Pacco batteria ricaricabile

Questo pacco batteria a lunga durata deve essere ricaricato quando non fornisce più energia sufficiente per eseguire compiti che prima erano eseguiti agevolmente. Al termine della sua vita operativa, il pacco batteria va smaltito con la dovuta cura per l'ambiente.

- Far scaricare il pacco batteria completamente, quindi rimuoverlo dalla radio.
- Far scaricare il pacco batteria completamente, quindi rimuoverlo dall'aspirapolvere.

- Le batterie agli ioni di litio sono riciclabili. Consegnarle al proprio concessionario o presso un'apposita stazione di riciclaggio. Le batterie raccolte verranno riciclate o smaltite in modo appropriato.

NIET-SNOERLOZE/SNOERLOZE DROOG/NAT STOFZUIGER DCV584L

Hartelijk gefeliciteerd!

U hebt gekozen voor DEWALT-gereedschap. Jaren van ervaring, grondige productontwikkeling en innovatie maken DEWALT één van de meest betrouwbare partners van gebruikers van stofzuigers voor professionele toepassingen.

Technische gegevens

		DCV584L
Type		2/12
Stroombron		AC / DC
Voedingsspanning	V _{AC}	230
Accuspanning	V _{DC}	18
Vermogen	W	300
Tankvolume	Ltr	7,5
Max. luchtstroom	l/s	15,9
Negatieve druk (volgens EN60335-2-69)	mbar	70
Beveiligingsklasse		IPX4
Slangmond diameter	mm	32
Gewicht (zonder accu)	kg	4,8

Geluidswaarden en/of vibratiewaarden (triax-vectorsom) volgen EN60335.

L _{PA} (emissie geluidsdruk niveau)	dB(A)	76
L _{WA} (niveau geluidsvermogen)	dB(A)	87
K (onzekerheid voor het gegeven geluidsniveau)	dB(A)	3
Vibratie-emissiewaarde a _h =	m/s ²	0,6
Onzekerheid K =	m/s ²	1,5

Het vibratie- en/of geluids-emissieniveau dat in dit informatieblad wordt gegeven, is gemeten in overeenstemming met een gestandaardiseerde test volgens EN60335-2-69 en kan worden gebruikt om het ene gereedschap met het andere te vergelijken. Het kan worden gebruikt voor een eerste beoordeling van blootstelling.

⚠ WAARSCHUWING: *Het verklaarde vibratie- en/of geluids-emissieniveau geldt voor de hoofdtoepassingen van het gereedschap. Als het gereedschap echter voor andere toepassingen wordt gebruikt, dan wel met andere accessoires, of slecht wordt onderhouden, kan de vibratie- en/of geluids-emissie verschillen. Dit kan het blootstellingsniveau aanzienlijk verhogen gedurende de totale werkperiode.*

Bij een schatting van het blootstellingsniveau aan vibratie- en/of geluid moet ook rekening worden gehouden met de tijd dat het gereedschap is uitgeschakeld, of aanstaat maar niet werkelijk wordt ingezet bij werkzaamheden. Dit kan het blootstellingsniveau aanzienlijk verminderen gedurende de totale arbeidsduur.

Stel vast of er nog aanvullende veiligheidsmaatregelen zijn ter bescherming van de gebruiker tegen de effecten van trilling en/of geluid, zoals: het onderhouden van gereedschap en de accessoires, de handen warm houden (relevant voor trilling) en de organisatie van werkpatronen.

EG-conformiteitsverklaring

Richtlijn Voor Machines



Niet-Snoerloze/Snoerloze Droog/Nat Stofzuiger DCV584L

DEWALT verklaart dat deze producten zoals beschreven onder **Technische gegevens** in overeenstemming zijn met: 2006/42/EG, EN60335-1:2012 + AC:2014 + A11:2014 + A13:2017 + A1:2019 + A14:2019 + A2:2019, EN60335-2-69:2012. Deze producten voldoen ook aan Richtlijn 2014/30/EU en 2011/65/EU. Neem voor meer informatie contact op met DEWALT op het volgende adres of kijk op de achterzijde van de gebruiksaanwijzing.

De ondergetekende is verantwoordelijk voor de samenstelling van het technische bestand en legt deze verklaring af namens DEWALT.

Markus Rompel
Vice-President Engineering, PTE-Europa
DEWALT, Richard-Slinger-Strasse 11,
D-65510, Idstein, Duitsland
05.08.2022



WAARSCHUWING: *Lees de instructiehandleiding om het risico op letsel te verminderen.*

Definities: Veiligheidsrichtlijnen

De definities hieronder beschrijven de ernstgraad voor elk signaalwoord. Gelieve de handleiding te lezen en op deze symbolen te letten.



GEVAAR: *Wijst op een dreigende gevaarlijke situatie die, indien niet vermeden, zal leiden tot de dood of ernstige verwondingen.*



WAARSCHUWING: *Wijst op een mogelijk gevaarlijke situatie die, indien niet vermeden, zou kunnen leiden tot de dood of ernstige letsels.*



VOORZICHTIG: *Wijst op een mogelijk gevaarlijke situatie die, indien niet vermeden, kan leiden tot kleine of matige letsels.*

Accu's				Laders/Laadtijden (Minuten)***										
Cat #	V _{DC}	Ah	Gewicht (kg)	DCB104	DCB107	DCB112/ DCB1102	DCB113	DCB115/ DCB1104	DCB116	DCB117	DCB118	DCB132	DCB119	
DCB546	18/54	6,0/2,0	1,08	60	270	170	140	90	80	40	60	90	X	
DCB547/G	18/54	9,0/3,0	1,46	75*	420	270	220	135*	110*	60	75*	135*	X	
DCB548	18/54	12,0/4,0	1,46	120	540	350	300	180	150	80	120	180	X	
DCB181	18	1,5	0,35	22	70	45	35	22	22	22	22	22	45	
DCB182	18	4,0	0,61	60/40**	185	120	100	60	60/45**	60/40**	60/40**	60	120	
DCB183/B/G	18	2,0	0,40	30	90	60	50	30	30	30	30	30	60	
DCB184/B/G	18	5,0	0,62	75/50**	240	150	120	75	75/60**	75/50**	75/50**	75	150	
DCB185	18	1,3	0,35	22	60	40	30	22	22	22	22	22	40	
DCB187	18	3,0	0,54	45	140	90	70	45	45	45	45	45	90	
DCB189	18	4,0	0,54	60	185	120	100	60	60	60	60	60	120	
DCBP034/G	18	1,7	0,32	27	82	50	40	27	27	27	27	27	50	
DCBP518/G	18	5,0	0,75	75	240	150	120	75	60	50	50	75	150	

*Datumcode 201811475B of later

**Datumcode 201536 of later

***Deze matrix is uitsluitend bestemd als richtlijn, de tijden zijn afhankelijk van de temperaturen en de accustatus.

OPMERKING: Geeft een handeling aan **waarbij geen persoonlijk letsel optreedt** die, indien niet voorkomen, **schade aan goederen kan veroorzaken.**



Wijst op risico van een elektrische schok.



Wijst op brandgevaar.

Algemene veiligheidswaarschuwingen



WAARSCHUWING: Lees alle veiligheidswaarschuwingen en alle instructies. Het niet opvolgen van de waarschuwingen en instructies kan leiden tot een elektrische schok, brand en/of ernstig persoonlijk letsel.

BEWAAR ALLE WAARSCHUWINGEN EN INSTRUCTIES ALS TOEKOMSTIG REFERENTIEMATERIAAL

LEES ALLE INSTRUCTIES EN VOLG DEZE OP VOORDAT U DIT APPARAAT IN GEBRUIK NEEMT.



WAARSCHUWING: Gebruikers moeten voldoende worden geïnstrueerd over het gebruik van deze apparaten.



WAARSCHUWING: Probeer geen wijzigingen aan het apparaat aan te brengen, noch het apparaat te repareren.



WAARSCHUWING: Beperk het risico van elektrische schok. Stel het apparaat niet bloot aan regen. Berg het binnenshuis op.

- Zorg ervoor dat u op de hoogte bent van de geldige regelgeving m.b.t. het omgaan met gevaarlijke stoffen in uw land.
- Voor ingebruikname moeten gebruikers informatie, instructies en training ontvangen voor het gebruik van het apparaat en over de stoffen waarvoor de machine moet worden gebruikt, waaronder een veilige methode voor het verwijderen en bij het afval verwerken van het verzamelde materiaal.
- Dit product is niet bedoeld voor gebruik door personen (waaronder kinderen) die verminderde fysieke, zintuiglijke of psychische mogelijkheden hebben; wanneer sprake is van gebrek aan ervaring, kennis of vaardigheden is gebruik alleen toegestaan onder toezicht van een persoon die verantwoordelijk is voor de veiligheid van gebruikers. Laat nooit kinderen alleen met dit product.
- Gebruikers moeten eventuele voorschriften voor de veiligheid in acht nemen, die gelden voor de materialen waarmee wordt gewerkt.
- Laat niet het apparaat onbeheerd achter wanneer het is aangesloten op een stroombron. Trek de stekker uit het stopcontact en neem de accu uit wanneer het apparaat niet in gebruik is en voordat het wordt nagezien.
- Sta niet toe dat het apparaat wordt gebruikt als speelgoed. Let goed op wanneer het apparaat wordt gebruikt door kinderen of in de buurt van kinderen.
- Gebruik dit apparaat ALLEEN volgens de beschrijving in de handleiding. Gebruik alleen hulpstukken die door DEWALT worden aanbevolen.
- Gebruik dit apparaat niet met een beschadigd snoer of een beschadigde stekker. Als het apparaat niet goed werkt, of als het is gevallen, beschadigd is, buiten is blijven staan, in het water is gevallen, breng het dan terug naar een servicecentrum.
- Trek het apparaat niet naar u toe aan het snoer, draag het apparaat niet aan het snoer, gebruik het snoer niet als handgreep, klem het snoer niet tussen de deur, trek het snoer niet langs scherpe randen of hoeken. Rij niet met het apparaat over het snoer. Houd het snoer weg bij hete oppervlakken.
- Trek niet de stekker uit het stopcontact door aan het snoer te trekken. Pak de stekker vast, niet het snoer, als u de stekker uit het stopcontact wilt trekken.
- Pak niet de stekker, de accu of het apparaat vast met natte handen.

- Steek geen voorwerpen in de openingen van het apparaat. Gebruik het apparaat niet als één van de openingen is geblokkeerd; houd het apparaat vrij van stof, pluizen, haar en van alles wat de luchtstroom kan beperken.
- Houd haar, losse kleding, vingers en alle lichaamsdelen weg bij de openingen en bewegende delen.
- Schakel alle bedieningsfuncties uit voordat u de stekker uit het stopcontact trekt of de accu uit het apparaat neemt.
- Ga extra voorzichtig te werk wanneer u schoonmaakwerkzaamheden uitvoert op een trap.
- Gebruik het apparaat niet voor het opnemen van brandbare of explosieve vloeistoffen, zoals benzine, en gebruik het apparaat niet op plaatsen waar brandbare of explosieve vloeistoffen voorkomen.
- Schokken als gevolg van statische elektriciteit zijn mogelijk op plaatsen waar het droog is of waar de relatieve luchtvochtigheid laag is. Dit is slechts tijdelijk en heeft geen invloed op het gebruik van de zuiger.
- Voorkom spontane ontbranding, leeg steeds na ieder gebruik de tank.

Aanvullende veiligheidsregels

- Neem niet iets op dat brandt of rookt, zoals sigaretten, lucifers of hete as.
- Dit gereedschap is spatwaterproof volgens beveiligingsklasse IPX4. Dompel het gereedschap niet onder in water!
- Zuig geen brandbare, explosieve materialen op, zoals kolen, graan of ander fijn verdeeld brandbaar materiaal.
- Voor systemen voor stofafzuiging is het nodig te zorgen voor een afdoende luchtvervangende L in de ruimte, als de lucht terug wordt geblazen in de ruimte. Raadpleging van Nationale Voorschriften is noodzakelijk.
- Zuig geen gevaarlijke, giftige of kankerwerkkende materialen op, zoals asbest of insectenbestrijdingsmiddel.
- Neem nooit explosieve vloeistoffen (bijv. benzine, dieselolie, stookolie, verfdunner, enz.), zuren of oplosmiddelen op.
- Gebruik de zuiger nooit zonder de filters.
- Sommige houtproducten bevatten conserveringsmiddelen die giftig kunnen zijn. Ga extra voorzichtig te werk en voorkom inademen en contact met de huid wanneer u met deze materialen werkt. Vraag bij uw leverancier van materialen veiligheidsinformatie aan en volg de aanwijzingen in deze informatie.
- Gebruik de zuiger niet als opstapje.
- Plaats geen zware voorwerpen op de zuiger.

Aanvullende veiligheidswaarschuwingen

- a) **Zorg ervoor dat het gereedschap niet per ongeluk kan worden gestart. Controleer of de schakelaar in de uit-stand staat voordat u het apparaat optilt of gaat dragen.** Wanneer u bij het dragen van het apparaat uw vinger op de schakelaar houdt of wanneer u het apparaat per ongeluk inschakelt, kan dat tot ongevallen leiden.
- b) **Haal de accu uit het apparaat voordat u het apparaat instelt, toebehoren wisselt of het apparaat**

opbergt. Deze voorzorgsmaatregelen helpen onbedoeld starten van het apparaat te voorkomen.

- c) **Laad de accu alleen op met de lader die wordt opgegeven door de fabrikant.** Een lader die geschikt is voor het ene type accu, kan een risico van brand doen ontstaan bij gebruik met een andere accu.
- d) **Gebruik apparaten alleen in combinatie met door DEWALT aanbevolen accu's.** Het gebruik van andere accu's kan gevaar voor letsel en brand opleveren.
- e) **Houd de accu, wanneer u deze niet gebruikt, weg bij andere metalen objecten zoals paperclips, munten, sleutels, spijkers, schroeven of andere kleine metalen voorwerpen die een verbinding tot stand kunnen brengen tussen de ene pool en de andere.** Als kortsluiting tussen de polen van de accu's wordt gemaakt, kunnen brandwonden of brand worden veroorzaakt.
- f) **Wanneer de accu niet goed wordt behandeld, kan er vloeistof uit de accu spuiten; vermijd contact met deze vloeistof. Als er per ongeluk contact ontstaat, spoel dan met water. Als de vloeistof in de ogen komt, roep dan tevens medische hulp in.** Vloeistof die uit de batterij komt, kan irritatie en brandwonden veroorzaken.
- g) **Werk niet met een accu of met apparaten dat beschadigd zijn of waaraan wijzigingen zijn aangebracht.** Beschadigde of gemodificeerde accu's kunnen onvoorspelbaar gedrag vertonen dat kan leiden tot brand, explosie of een risico van letsel.
- h) **Stel een accu of apparaat niet bloot aan open vuur of uitzonderlijk hoge temperatuur.** Vuur of een temperatuur boven 266 °F (130 °C) kunnen de accu doen exploderen.
- i) **Volg alle instructies voor het opladen en de accu of het gereedschap niet opladen buiten het temperatuurbereik dat in de instructies wordt opgegeven.** Door het op onjuiste wijze opladen of het opladen bij een temperatuur buiten het opgegeven bereik, kan de accu beschadigd raken en kan het risico op brand toenemen.
- j) **Gebruik de stofzuiger niet als stof uit de ventilatiesleuven wordt geblazen. Schakel de stofzuiger uit en controleer of het filter op de juiste manier werd geplaatst, of defect is.** Defecte filters moeten direct worden vervangen.
- k) **Laat de reparatie alleen uitvoeren door gekwalificeerd en vakkundig personeel met uitsluitend het gebruik van originele vervangingsonderdelen.** Daarmee wordt de veiligheid van het product gewaarborgd.

Aanvullende veiligheidsregels



WAARSCHUWING: Pas het gereedschap of een onderdeel ervan nooit aan. Dit kan schade of persoonlijk letsel tot gevolg hebben.



WAARSCHUWING: Bepaald stof dat ontstaat bij elektrisch schuren, zagen, slijpen, boren en andere bouwactiviteiten bevat chemicaliën waarvan bekend is dat zij kanker, lichaamsgebreken bij de geboorte en andere schade aan het voortplantingssysteem kan veroorzaken. Enkele voorbeelden van deze chemicaliën zijn:

- lood uit verven op loodbasis,
- kristallijn kiezelzuur uit bakstenen en cement en andere metselproducten, en
- arseen en chroom uit chemisch behandeld timmerhout.

Het risico dat u loopt door blootstelling hieraan varieert afhankelijk van hoe vaak u dit soort werk doet. U kunt uw blootstelling aan deze chemicaliën beperken door in een goed geventileerde ruimte te werken, en met goedgekeurde veiligheidsapparatuur te werken, zoals stofmaskers die speciaal zijn ontworpen voor het filteren van microscopische deeltjes.

- **Drag beschermende kleding en was blootgestelde delen met zeep en water.** Wanneer u stof in uw mond, neus, ogen of op uw huid laat komen, kan dat de opname van schadelijke chemicaliën bevorderen. Leid stof weg van gezicht en lichaam.
- **Ventilatieopeningen bedekken vaak bewegende onderdelen en kunnen beter niet worden aangeraakt.** Loszittende kleding, sieraden of lang haar kunnen door bewegende delen worden gegrepen.



VOORZICHTIG: Wanneer het gereedschap niet wordt gebruikt, plaats het dan op de zijkant op een stabiel oppervlak waar niemand erover kan struikelen en het niet kan vallen. Er is gereedschap met een grote accu dat rechtop kan staan op de accu, maar het kan dan gemakkelijk worden omgestoten.

Overige risico's

Ondanks het toepassen van de relevante veiligheidsvoorschriften en het toepassen van veiligheidsapparaten kunnen sommige overige risico's niet worden vermeden. Dit zijn:

- Risico dat vingers bekneld raken of verbrijzeld worden.
- Risico van het inademen van dampen wanneer wordt gewerkt met lijmstoffen.
- Risico van het inademen van gevaarlijke stofdeeltjes.

Laders

DeWALT laders hoeven niet te worden afgesteld en zijn zo ontworpen dat zij zeer gemakkelijk in het gebruik zijn.

Elektrische veiligheid

De elektrische motor is slechts voor één voltage ontworpen. Controleer altijd of het voltage van de accu overeenkomt met het voltage op het typeplaatje. Zorg er ook voor dat het voltage van uw oplader overeenkomt met dat van uw stroomvoorziening.



Uw DeWALT oplader is dubbel geïsoleerd in overeenstemming met EN60335; daarom is geen aarding nodig.

Als het netsnoer is beschadigd, mag het alleen worden vervangen door DeWALT of door een geautoriseerd servicebedrijf.

Een verlengsnoer gebruiken

U dient geen verlengsnoer te gebruiken, tenzij dit absoluut noodzakelijk is. Gebruik een goedgekeurd verlengsnoer dat geschikt is voor de stroominvoer van uw oplader (zie

Technische gegevens). De minimale geleidergrootte is 1 mm²; de maximale lengte is 30 m.

Als u een haspel gebruikt, dient u het snoer altijd volledig af te rollen.

Belangrijke veiligheidsinstructies voor alle acculaders

BEWAAR DEZE INSTRUCTIES: Deze handleiding bevat belangrijke instructies voor de veiligheid en voor de bediening van geschikte batterijladers (raadpleeg **Technische Gegevens**).

- Lees voordat u de lader gebruikt, alle instructies en aanwijzingen voor de veiligheid op de lader, de accu en het product dat de accu gebruikt.



WAARSCHUWING: Gevaar voor elektrische schok. Laat geen vloeistof in de lader dringen. Dit zou kunnen leiden tot een elektrische schok.



WAARSCHUWING: Wij adviseren een aardlekschakelaar met een reststroomwaarde van 30mA of minder te gebruiken.



VOORZICHTIG: Gevaar voor brandwonden. Beperk het risico van letsel, laad alleen oplaadbare accu's op van het merk DeWALT. Andere typen accu's zouden uit elkaar kunnen springen en persoonlijk letsel en schade kunnen veroorzaken.



VOORZICHTIG: Houd toezicht op kinderen zodat zij niet met het apparaat kunnen spelen.

OPMERKING: Onder bepaalde omstandigheden, wanneer de stekker van de lader in het stopcontact zit, kunnen de niet-afgedekte laadcontacten binnenin de lader door materiaal of een voorwerp worden kortgesloten. Bepaalde materialen die geleidend zijn, zoals, maar niet uitsluitend, staalwol, aluminiumfolie of een opeenhoping van metaalachtige deeltjes, kunnen beter bij de holtes van de lader worden weggehouden. Trek altijd de stekker uit het stopcontact wanneer er geen accu in de lader zit. Trek de stekker van de lader uit het stopcontact voordat u de lader gaat reinigen.

- **Probeer NIET de accu op te laden met andere laders dan die in deze handleiding worden beschreven.** De lader en de accu zijn speciaal voor elkaar ontworpen.
- **Deze laders zijn niet bedoeld voor een andere toepassing dan het opladen van oplaadbare accu's van DeWALT.** Andere toepassingen kunnen leiden tot het gevaar van brand, elektrische schok of elektrocutie.
- **Stel de lader niet bloot aan regen of sneeuw.**
- **U kunt beter niet aan het snoer trekken wanneer u de stekker van de lader uit het stopcontact trekt.** Er is dan minder risico op beschadiging van het snoer en van de stekker.
- **Het is belangrijk dat u het snoer zo plaatst dat niemand erop kan stappen of erover kan struikelen, en het snoer niet op een andere manier kan beschadigen of onder spanning kan komen te staan.**
- **Gebruik alleen een verlengsnoer als het er werkelijk niet anders kan.** Gebruik van een ongeschikt verlengsnoer kan het risico van brand, elektrische schok of elektrocutie tot gevolg hebben.

- **Plaats niet iets boven op een lader en plaats de lader niet op een zacht oppervlak omdat hierdoor de ventilatiesleuven kunnen worden geblokkeerd en de lader binnenin veel te heet wordt.** Plaats de lader niet in de buurt van een warmtebron. De lader wordt geventileerd door sleuven boven en onder in de behuizing.
- **Gebruik de lader niet met een beschadigd snoer of een beschadigde stekker**—laat deze onmiddellijk vervangen.
- **Gebruik de lader niet als er hard op is geslagen, als de lader is gevallen of op een andere manier beschadigd is.** Breng de lader naar een erkend servicecentrum.
- **Haal de lader niet uit elkaar; breng de lader naar een erkend servicecentrum wanneer service of reparatie nodig is.** Onjuiste montage kan leiden tot het risico van een elektrische schok, elektrocutie of brand.
- Als het netsnoer is beschadigd, moet het onmiddellijk worden vervangen door de fabrikant, een servicemonteur van de fabrikant of een dergelijk vakbekwaam persoon, zodat risico is uitgesloten.
- **Trek de stekker van de lader uit het stopcontact voordat u de lader gaat schoonmaken. Er is dan minder risico van een elektrische schok.** Het risico is niet minder wanneer u de accu verwijderd.
- Probeer **NOOIT** 2 laders op elkaar aan te sluiten.
- **De lader is ontworpen voor de 230V stroomvoorziening van een woning. Probeer de lader niet te gebruiken op een andere spanning.** Dit geldt niet voor de 12V-lader.

Een accu opladen (Afb. [Fig.] C)

1. Steek de lader in een geschikt stopcontact voordat u de accu insteekt.
2. Plaats de accu **13** in de lader, en let er daarbij op dat de accu geheel in de lader komt te zitten. Het rode lampje (opladen) knippert herhaaldelijk en dat duidt erop dat het laadproces is gestart.
3. Een volledig opgeladen accu wordt aangegeven door het rode lampje dat constant AAN blijft. De accu is nu volledig opgeladen en kan worden gebruikt of kan in de acculader blijven zitten. Duw, als u de accu uit de lader wilt nemen, op de accu-vrijgaveknop op de accu.

OPMERKING: U kunt maximale prestaties en levensduur van lithium-ion-accu's garanderen door de accu's volledig op te laden voordat u deze voor het eerst in gebruik neemt.

Werking van de lader

Raadpleeg onderstaande indicatoren voor de laadstatus van de accu.

Laadindicaties

 bezig met opladen		
 volledig opgeladen		
 hete/koude accuvertraging*		

*Het rode lampje blijft knipperen, maar er brandt ook een geel indicatielampje wanneer de functie actief is. Wanneer de accu

een geschikte temperatuur heeft bereikt, gaat het gele lampje uit en hervat de lader de laadprocedure.

De geschikte lader(s) laden niet een kapotte accu op. Wanneer er niet een lampje op de lader gaat branden, betekent dat dat de batterij niet goed is.

OPMERKING: Dit kan ook betekenen dat er iets mis is met de lader.

Als de lader laat zien dat er een probleem is, laat de lader en de accu dan testen door een geautoriseerd servicecentrum.

Hot/Cold Pack Delay (Vertraging Hete/Koude Accu)

Wanneer de lader waarneemt dat een accu te warm of te koud is, wordt onmiddellijk een Hot/Cold Delay gestart en wordt het laden uitgesteld tot de accu een geschikte temperatuur heeft bereikt. De lader schakelt dan automatisch over op de accu-laadstand. Deze functie waarborgt een maximale levensduur van de accu.

Een koude accu zal minder snel worden opgeladen dan een warme accu. De accu zal minder snel opladen gedurende de gehele laadcyclus en zal niet op maximumsnelheid gaan opladen, ook niet als de accu warmer wordt.

De lader DCB118 is voorzien van een interne ventilator voor het koelen van de accu. De ventilator gaat automatisch draaien wanneer de accu moet worden gekoeld. Gebruik de lader nooit als de ventilator niet goed werkt of als de ventilatiesleuven zijn geblokkeerd. Zorg ervoor dat er geen voorwerpen in de lader kunnen komen.

Elektronisch Beveiligingssysteem

XR Li-Ion-gereedschap is ontworpen met een Elektronisch Beveiligingssysteem dat ervoor zorgt dat de accu niet te veel wordt geladen, niet te heet wordt of te veel wordt ontladen.

Het product zal automatisch uitgeschakeld worden, als het elektronisch beschermingssysteem actief wordt. Als dit gebeurt, zet u de Lithium-ion-accu op de lader, totdat deze volledig geladen is.

Montage aan de wand

Deze laders kunnen aan de wand worden gemonteerd of rechtop op een tafel of werkoppervlak staan. Plaats bij wandmontage de accu dichtbij een stopcontact en uit de buurt van een hoek of andere obstakels die de doorstroming van lucht kunnen verhinderen. Gebruik de achterzijde van de lader als sjabloon voor de plaatsing van de montageschroeven aan de wand. Monteer de lader stevig met gipsplaat Schroeven (afzonderlijk aan te schaffen), van tenminste 25,4 mm lang waarvan de schroefkop een diameter heeft van 7 – 9 mm, in hout geschroefd tot op een optimale diepte, waarbij ongeveer 5,5 mm van de schroef uitsteekt. Houd de sleuven aan de achterzijde van de lader tegenover de uitstekende schroeven en steek montagesleuven volledig op de schroeven.

Instructies voor het reinigen van de lader

WAARSCHUWING: Gevaar voor elektrische schok. Neem, voordat u met de reiniging begint, de stekker van de lader uit het stopcontact. U kunt stof en vet van de buitenzijde van de lader verwijderen met een doek of een zachte, niet-metalen borstel. Gebruik geen water of schoonmaakmiddelen. Laat nooit vloeistof in het

gereedschap komen; dompel nooit een onderdeel van het gereedschap onder in een vloeistof.

Accu

Belangrijke veiligheidsinstructies voor alle accu's

Als u vervangende accu's bestelt, zorg er dan voor dat u het catalogusnummer en voltage vermeldt.

De accu is niet volledig opgeladen als deze uit de verpakking komt. Voordat u de accu en oplader gebruikt, dient u de onderstaande veiligheidsinstructies te lezen. Volg vervolgens de oplaadprocedures zoals die zijn uitgelegd.

LEES ALLE INSTRUCTIES

- **Laad de accu niet op en gebruik deze niet in een explosieve omgeving, zoals in de nabijheid van ontvlambare vloeistoffen, gassen of stof.** Wanneer u de accu plaatst in of verwijderd uit de lader kan het stof of de damp door een vonk vlamvatten.
- **Gebruik nooit geweld bij het plaatsen van de accu in de lader. Wijzig de accu op geen enkele manier als deze niet past in een lader die niet geschikt is, omdat de accu kan openbarsten waardoor ernstig persoonlijk letsel kan ontstaan.**
- Laad de accu's alleen op in DEWALT-laders.
- **Spat NIET met water en dompel de accu niet onder in water of andere vloeistoffen.**
- **Bewaarf of gebruik het gereedschap en de accu niet op plaatsen waar de temperatuur kan dalen onder 4 °C (34 °F) (zoals in een schuurtje of een metalen loods in de winter), of hoger kan worden dan 40 °C (104 °F) (zoals in een schuurtje of een metalen loods in de zomer).**
- **Verbrand de accu niet, zelfs niet als deze ernstig beschadigd is of volledig verbruikt.** De accu kan in vuur exploderen. Als lithium ion accu's worden verbrand, komen giftige dampen en materialen vrij.
- **Als de inhoud van de accu in contact met de huid komt, wast u dit onmiddellijk af met water en een milde zeep.** Als accuvloeistof in de ogen komt spoelt u 15 minuten met water in het geopende oog, of totdat de irritatie stopt. Als medische hulp nodig is dient u te vermelden dat de accuelektrolyt is samengesteld uit een mengsel van vloeibare organische carbonaten en lithiumzouten.
- **De inhoud van de accu van geopende accucellen kan irritatie aan de luchtwegen veroorzaken.** Zorg voor frisse lucht. Zoek als de symptomen aanhouden medische hulp.



WAARSCHUWING: Gevaar voor brandwonden.

Accuvloeistof kan ontvlambaar zijn als deze aan een vonk of vlam wordt blootgesteld.



WAARSCHUWING: Probeer nooit om welke reden dan ook de accu te openen. Als de behuizing van de accu is gescheurd of beschadigd, zet de accu dan niet in de lader. Klem een accu niet vast, laat een accu niet vallen, beschadig een accu niet. Gebruik een accu of lader waar hard op is geslagen, die is gevallen, waar overheen is gereden of die op welke manier dan ook is beschadigd (dat wil zeggen, doorboord met een spijker, geraakt met een

hamer, verprakt) niet. Een elektrische schok of elektrocutie kan het gevolg zijn. Breng beschadigde accu's terug naar het servicecentrum zodat ze kunnen worden gerecycled.



WAARSCHUWING: Brandgevaar. Berg de accu niet op en vervoer de accu niet op een manier dat metalen voorwerpen in contact kunnen komen met de aansluitpunten van de accu. Bijvoorbeeld, steek de accu niet in een schortzak, broekzakken, gereedschapskisten, gereedschapsdozen, laden, enz., waar een losse spijkers, schroeven, sleutels, enz. liggen.



VOORZICHTIG: Plaats het gereedschap wanneer het niet in gebruik is, op z'n zijkant op een stabiel oppervlak waar het niet kan vallen of omvallen.

Sommige gereedschappen met grote accu's kunnen rechtop staan op de accu maar kunnen gemakkelijk worden omgegooid.

Transport



WAARSCHUWING: Brandgevaar. Tijdens het transport kunnen accu's mogelijk vlam vatten als de aansluitingen van de accu onbedoeld in aanraking komen met geleidende materialen. Controleer dat tijdens het transport de aansluitingen van de accu afgeschermd zijn en goed geïsoleerd van materialen die ermee in contact kunnen komen en kortsluiting kunnen veroorzaken.

OPMERKING: Lithium-ion batterijen mogen niet in gecontroleerde bagage worden gestopt.

DEWALT accu's voldoen aan alle van toepassing zijn verzendvoorschriften zoals deze zijn bepaald door de bedrijfstak en door wettelijke normen, zoals Aanbevelingen voor het Transport van Gevaarlijke Goederen van de UN; Voorschriften voor Gevaarlijke Goederen van de International Air Transport Association (IATA), Voorschriften Internationale Maritieme Gevaarlijke Goederen (IMDG) en de Europese Overeenkomst Betreffende het Internationale Vervoer van Gevaarlijke Goederen over de Weg (ADR). Lithium-ion cellen en accu's zijn getest in overeenstemming met Hoofdstuk 38,3 van de Aanbevelingen voor het Transport van Gevaarlijke Goederen Handleiding van Testen en Criteria.

In de meeste gevallen zal bij de verzending van een DEWALT-accu deze naar verwachting worden geclassificeerd als volledig gereguleerd Klasse 9 Gevaarlijk materiaal. Over het algemeen zullen alleen verzendingen die een lithium-ion-accu bevatten met een energie-classificatie hoger dan 100 Wattuur (Wh), moeten worden verzonden als volledig gereguleerd Klasse 9. Bij alle lithium-ion-accu's wordt de Wattuur-classificatie op de accu vermeld. Verder adviseert DEWALT in verband met complicaties met de voorschriften, lithium-ion-accu's niet als luchtvracht alleen te verzenden, ongeacht de Wattuur-classificatie. Zendingen van gereedschap met accu's (combo-sets) kunnen naar verwachting per luchtvracht worden verzonden, als de Wattuur-classificatie van de accu niet hoger is dan 100 Wh. Ongeacht of een verzending wordt geacht een vrijstelling te hebben of volledig voorgeschreven, is voor de verantwoordelijkheid van de verzender de meest recente voorschriften voor verpakking, labeling/markering en vereisten ten aanzien van documentatie.

De informatie die in dit hoofdstuk van de handleiding wordt verstrekt, wordt verstrekt in goed vertrouwen en wordt geacht nauwkeurig te zijn op het moment dat het document werd opgesteld. Er wordt echter geen garantie gegeven, impliciet of expliciet. Het is voor de verantwoordelijkheid van de koper ervoor te zorgen dat zijn activiteiten in overeenstemming zijn met de geldende voorschriften.

De FLEXVOLT™-accu vervoeren

De DEWALT FLEXVOLT™-accu heeft twee standen: **Gebruiks-** en **Transport-**.

Stand: Wanneer de FLEXVOLT™-accu op zichzelf staat of in een DEWALT 18V-product zit, werkt de accu als een 18V-accu. Wanneer de FLEXVOLT™-accu in een 54V- of een 108V-product (twee 54V-accu's) zit, werkt de accu als een 54V-accu.

Transport-stand: Wanneer de kap op de FLEXVOLT™-accu is bevestigd, staat de accu in de transport-stand. Houd de kap op de accu bij verzending.

In de Transport-stand zijn reeksen van cellen binnen in de accu elektrisch van elkaar geïsoleerd, waardoor 3 accu's ontstaan met

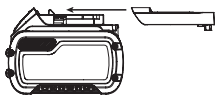

een lagere Wattuur-classificatie (Wh), vergeleken bij 1 accu met een hogere Wh-classificatie. Door dit grotere aantal van 3 accu's met een lagere Wattuur- classificatie kan de accu vrijgesteld zijn van bepaalde voorschriften voor verzending die worden opgelegd aan accu's met een hogere Wattuur-capaciteit.

Voorbeeld, de transport Wh waarde kan 3 x 36 Wh aangeven, dit betekend 3 batterijen van elk 36 Wh. De Wh waarde tijdens gebruik kan 108 Wh aangeven (1 batterij).

Voorbeeld van markering met etiket gebruik en transport



Aanbevelingen voor opslag

1. De beste plaats om het apparaat op te bergen is koel en droog, uit direct zonlicht en niet in overmatige hitte of koude. Voor optimale accuprestaties en levensduur bergt u accu's op bij kamertemperatuur als deze niet in gebruik zijn.
2. Wanneer u de accu lange tijd opbergt, kunt u deze voor optimale resultaten het beste volledig opgeladen opslaan op een koele, droge plaats buiten de lader.

OPMERKING: Accu's kunnen beter niet volledig ontladen worden opgeslagen. De accu moet voor gebruik weer worden opgeladen.

Labels op de oplader en accu

Behalve de pictogrammen die in deze handleiding worden gebruikt, kunnen de volgende pictogrammen op de labels op de lader en op de accu staan:



Lees gebruiksaanwijzing voor gebruik.



Zie **Technische gegevens** voor de oplaadtijd.



Niet doorboren met geleidende voorwerpen.



Laad geen beschadigde accu's op.



Niet blootstellen aan water.



Zorg dat defecte snoeren onmiddellijk worden vervangen.



Uitsluitend opladen tussen 4 °C en 40 °C.



Alleen voor gebruik binnenshuis.



Bied de accu als chemisch afval aan en houd rekening met het milieu.



Laad DEWALT-accu's alleen op met de aangewezen DEWALT-laders. Wanneer u andere accu's dan de aangewezen DEWALT-accu's oplaadt met een DEWALT-lader dan kunnen deze barsten of kan dit leiden tot andere gevaarlijke situaties.



Gooi de accu niet in het vuur



GEBRUIK (zonder transport dop). Voorbeeld: Wh waarde geeft 108 Wh aan (1 batterij van 108 Wh).



TRANSPORT (met ingebouwde transport dop). Voorbeeld: Wh waarde geeft 3 x 36 Wh aan (3 batterijen van 36 Wh).

Accutype

De DCV584L werkt op 18V XR- of 18V/54V FLEXVOLT™ XR-accu. Deze accu's kunnen worden gebruikt: DCB181, DCB182, DCB183, DCB183B, DCB183G, DCB184, DCB184B, DCB184G, DCB185, DCB187, DCB189, DCBP034, DCB546, DCB547, DCB548. Raadpleeg **Technische Gegevens** voor meer informatie.

Inhoud van de verpakking

De verpakking bevat:

- 1 Stofzuiger
- 1 Stofzuigerslang
- 1 Brede zuigmond
- 1 Smalle zuigmond
- 1 Stofextractieadapter
- 1 Filter
- 1 Gebruiksaanwijzing

- Controleer het apparaat, de onderdelen en accessoires op beschadigingen die tijdens het transport kunnen zijn ontstaan.
- Neem de tijd om deze handleiding grondig door te lezen en te begrijpen voordat u de apparatuur in gebruik neemt.

Markeringen op de stofzuiger

Het apparaat is voorzien van de volgende pictogrammen:



Lees gebruiksaanwijzing voor gebruik.



WAARSCHUWING: Dit apparaat bevat schadelijk stof. Het legen en onderhouden, inclusief de verwijdering van de stofzak, mag alleen worden uitgevoerd door opgeleid personeel dat een geschikte beschermende uitrusting draagt. Schakel het apparaat pas in als het gehele filtersysteem is geïnstalleerd.



Stofzuigers van klasse L zijn geschikt voor het opzuigen van droog, niet-ontbrandbaar stof met werkplaatsgrenswaarden van > 1 mg/m³.



Voor de stofzuiger kunnen accu's worden gebruikt, zie het hoofdstuk 'Type accu'.

Positie Datumcode (Afb. A)

De datumcode **20**, die ook omvat het jaar van fabricage, is in de behuizing afgedrukt

Voorbeeld:

2022 XX XX
Jaar van fabricage

Beschrijving (Afb. A, B, E)



WAARSCHUWING: Breng nooit wijzigingen aan in de stofzuiger of een onderdeel ervan. Dit kan schade of persoonlijk letsel tot gevolg hebben.

- 1 Aan/Uit-schakelaar
- 2 Motorgedeelte
- 3 Reservoir
- 4 Zuigopening
- 5 Uitblaasopening
- 6 Grendel
- 7 Brede mond
- 8 Hulpstuk voor kieren
- 9 Slang
- 10 Accupoort
- 11 Air-lock-connector
- 12 Adapter voor stofafzuiging (Afb. E)

Bedoeld gebruik

De (niet-)snoerloze DCV584L kan worden gebruikt als een industriële stofzuiger en industrieel stofzuigersysteem voor mobiele toepassingen voor het opnemen van allerlei droog, niet-ontbrandbaar stof tot en met stof van Klasse L met

grenswaarden voor blootstelling in de werkomgeving groter dan 1 mg/m³.

Dit apparaat kan ook worden gebruikt als blazer voor het verwijderen van afval van de werkplek of voor het drogen van vochtige oppervlakken. Dit apparaat kan werken op netstroom (niet-snoerloos) of op een accu (snoerloos), binnenshuis of buitenshuis.

NIET gebruiken voor het verwijderen van gevaarlijk stof.

HOUD kinderen weg bij dit apparaat. Onervaren gebruikers kunnen dit apparaat alleen gebruiken onder toezicht. Gebruik de stofzuigfunctie **NIET** voor het opzuigen van brandbaar stof.

Gebruik de stofzuigfunctie **NIET** in een omgeving waar explosieve stoffen zijn.

Gebruik ze **NIET** bij natte omstandigheden of in de aanwezigheid van ontvlambare vloeistoffen of gassen.

OPMERKING: Dit apparaat is geschikt voor commercieel gebruik, bijv. in hotels, scholen, ziekenhuizen, fabrieken, winkels, kantoren, verhuurbedrijven en op bouwplaatsen.

MONTAGE EN AANPASSINGEN



WAARSCHUWING: Beperk het risico van ernstige persoonlijk letsel, zet het apparaat uit en maak het stroomloos voordat u aanpassingen aanbrengt of hulpstukken of accessoires verwijdert/installeert. Wanneer het apparaat per ongeluk opstart, kan dat letsel tot gevolg hebben.



WAARSCHUWING: Gebruik uitsluitend DEWALT-accu's en -laders.

De accu in het gereedschap plaatsen

De accu uit het gereedschap nemen (Afb. C)

OPMERKING: U bereikt het beste resultaat wanneer de accu volledig is opgeladen.

De accu plaatsen

1. Houd de accu **13** tegenover de rails binnenin de poort van de stofzuiger **10**.
2. Schuif de accu in de accupoort tot de accu stevig vastzit en controleer dat de accu niet kan losraken.

Het verwijderen van de accu.

1. Druk op de accu-ontgrendelknop en trek de accu met een stevige ruk uit de poort.
2. Zet de accu in de lader zoals wordt beschreven in het ladergedeelte van deze handleiding.

Accu's met Vermogenmeter (Afb. C)

Er zijn DEWALT-accu's met een vermogenmeter en deze bestaat uit drie groene LED-lampjes die een aanduiding geven van de hoeveelheid lading die de accu nog heeft.

U kunt de vermogenmeter activeren door de knop **14** van de vermogenmeter ingedrukt te houden. Een combinatie van de drie groene LED-lampjes gaat branden en dat geeft een aanduiding van de hoeveelheid lading die de accu nog heeft. Wanneer de lading in de accu onder het bruikbare niveau

ligt, gaat de vermogenmeter niet branden en moet de accu worden opgeladen.

OPMERKING: De brandstofmeter geeft slechts een indicatie van de hoeveelheid lading die de accu nog heeft. De meter geeft geen aanwijzingen over de functionaliteit van het gereedschap en is onderhevig aan schommelingen afhankelijk van productcomponenten, temperatuur en de toepassing door de eindgebruiker.

De slang aansluiten (Afb. D)

Zuigstand

1. Steek het verbindingsstuk met de nok **15** in de inlaatopening van de stofzuiger **4**.
2. Bevestig de slang in de juiste stand door het verbindingsstuk naar rechts te draaien.
3. Sluit het geschikte accessoire aan op het mondstuk van de slang **11**.

Blaasstand

 **WAARSCHUWING:** NIET gebruiken voor het verwijderen van gevaarlijk stof.

1. Steek het verbindingsstuk met de nok **15** in de uitblaasopening **5**.
2. Bevestig de slang in de juiste stand door het verbindingsstuk naar rechts te draaien.
3. Sluit het geschikte accessoire aan op het mondstuk van de slang **11**.

BEDIENING

Instructies voor gebruik

 **WAARSCHUWING:** Houd u altijd aan de veiligheidsinstructies en van toepassing zijnde voorschriften.

 **WAARSCHUWING:** Beperk het risico van ernstige persoonlijk letsel, zet het apparaat uit en maak het stroomloos voordat u aanpassingen aanbrengt of hulpstukken of accessoires verwijdert/installeert.

Wanneer het apparaat per ongeluk opstart, kan dat letsel tot gevolg hebben.

In- en uitschakelen (Afb. A)

U schakelt het apparaat in door de Aan/Uit-schakelaar **1** in stand I te zetten.

U schakelt het apparaat uit door de Aan/Uit-schakelaar **1** in stand O te zetten.

Stroombron

Deze stofzuiger werkt op netstroom en op een accu. De stofzuiger schakelt automatisch over tussen wisselstroom (netvoeding) en gelijkstroom (accu).

Stroomnet

1. Wikkel de netkabel geheel af.
2. Zet het apparaat pas aan wanneer u de stekker in het stopcontact hebt gestoken.

- Zet de stofzuiger altijd uit wanneer u klaar bent met uw werkzaamheden en trek vervolgens de stekker uit het stopcontact.
- Berg de netkabel netjes op wanneer u de stofzuiger niet gebruikt.

Accu

1. Berg de netkabel netjes op.
2. Plaats een accu **13**.
3. Let erop dat de accu goed vastzit.

OPMERKING: De voeding via de netkabel is uitsluitend bedoeld voor de werking van de stofzuiger en u kunt er niet een geïnstalleerde accu mee opladen.

Stofzuigen (Afb. A, D–F)

1. Maak het reservoir **3** schoon en leeg vóór gebruik.
2. Steek het verbindingsstuk met de nok **15** in de inlaatopening van de stofzuiger **4**.
3. Kies het juiste accessoire.

OPMERKING: U kunt beter niet natte en droge stoffen met elkaar opzuigen. Maak, voordat u ander stof gaat opzuigen, eerst de tank leeg en schoon.

Stofafzuiging (Afb. E)

In de stofzuigerstand kan de DEWALT-stofzuiger worden gebruikt voor toepassingen die stof of vuil produceren.

De DEWALT-stofzuiger is voorzien van het DEWALT AirLock aansluitsysteem. Met dit systeem is een snelle, zekere aansluiting tussen de zuigslang **9** en elektrisch gereedschap mogelijk **19**. De AirLock-connector **11** sluit direct aan op geschikt DEWALT-gereedschap of door middel van de meegeleverde AirLock-adapter **12**.

OPMERKING: Controleer, wanneer u een adapter gebruikt, dat de adapter stevig op de uitgang van het gereedschap is bevestigd, voordat u onderstaande stappen volgt.

1. Controleer dat de kraag op de AirLock-connector in de ontgrendelde stand staat. Houd de nokken op de kraag tegenover AirLock-connector zoals wordt getoond voor de ontgrendelde en de vergrendelde standen.
2. Duw de AirLock-connector op het aansluitpunt van de adapter.
3. Draai de kraag in de vergrendelde stand.

OPMERKING: De lagers binnen in de kraag komen vast te zitten in de sleuf en zo wordt de aansluiting vastgezet. Het elektrisch gereedschap is nu stevig aangesloten op het stofafzuigsysteem.

Nat/Droog-filter (Afb. F)

 **WAARSCHUWING:** Werk altijd met het apparaat met het stoffilter geïnstalleerd **16**.

 **WAARSCHUWING:** Tijdens gebruik moet het apparaat altijd rechtop staan. Kantel het apparaat niet, zo voorkomt u dat vloeistoffen die in de tank zijn verzameld, in de motorbehuizing doordringen.

 **WAARSCHUWING:** Schakel de machine onmiddellijk uit als er schuim of vloeistof ontsnapt.

! **VOORZICHTIG:** *Reinig het toestel dat het waterniveau beperkt, regelmatig en onderzoek het op tekenen van beschadiging.*

Uitschakelfunctie

Als het apparaat per ongeluk wordt gebruikt zonder stoffilter, wordt een uitschakelfunctie geactiveerd wanneer het vloeistofniveau in de tank het maximumniveau heeft bereikt. Een vlotterafsluiter sluit de aanzuigopening af en daarna stopt het zuigen en neemt de snelheid van de motor toe.

Blazen (Afb. A)

! **WAARSCHUWING:** *Blaas nooit gevaarlijke stoffen weg!*

1. Maak vóór gebruik als blazer de tank **3** leeg en schoon.
2. Sluit de slang **9** aan op de uitblaasopening **5**.
3. Kies het geschikte accessoire.

De tank leegmaken (Afb. F)

De tank moet worden leeggemaakt wanneer de zuigkracht flink afneemt.

1. Maak de grendels **6** los en haal het motorgedeelte **2** uit de tank **3**.
2. Doe de inhoud van de tank in een afvalcontainer volgens eventuele geldende voorschriften voor de verwerking van dergelijk afval.
3. Reinig het filter **16** zoals hieronder wordt beschreven in **Reinigen**.
4. Plaats het motorgedeelte weer in de tank en zet de grendels vast.

Reinigen (Afb. F, G)

De behuizing reinigen

! **WAARSCHUWING:** *Beperk het risico van ernstige persoonlijk letsel, reinig het apparaat pas, breng pas aanpassingen aan en verwijder/installeer pas hulpstukken of accessoires wanneer u de stekker uit het stopcontact hebt getrokken en de accu hebt uitgenomen. Wanneer het apparaat per ongeluk wordt gestart, kan dat letsel tot gevolg hebben.*

Maak de behuizing regelmatig met een zachte doek schoon.

De tank reinigen

Reinig de tank na gebruik of wanneer u tijdens gebruik andere stoffen gaat opzuigen.

1. Maakt de tank **3** leeg.
2. Maak de tank schoon met een mild schoonmaakmiddel en een vochtige doek.
3. Droog de tank zorgvuldig uit met een zachte doek.

Het Nat/Droogfilter reinigen (Afb. G)

Het nat/droog-filter Moet na ieder gebruik worden gereinigd.

Als het filter is beschadigd of niet goed werkt, moet het worden vervangen.

1. Verwijder het nat/droog-filter **16** door het naar links te draaien en uit de aanzuigopening **17** te nemen.

2. Schud stofresten af door het filter in een afvalbak schoon te kloppen.
3. Spoel, afhankelijk van de staat van het filter, de buitenkant van het filter af onder een lauw stromend water.
4. Zet het filter weer vast door het over de zuigopening te plaatsen en naar rechts te draaien.

! **WAARSCHUWING:**

- Was niet de binnenzijde van het filter.
- Laat het filter grondig drogen als de binnenzijde nat wordt.
- Maak het filter niet schoon met een borstel.
- Reinig nooit de filters met druklucht of een borstel, omdat u dan het membraan zult beschadigen en er stof door het filter kan passeren.

Het filter van de zuigopening reinigen (Afb. G)

Het filter van de aanzuigopening moet worden gereinigd als het apparaat is gebruikt zonder stoffilter.

1. Houd de vlotterafsluiter **18** opzij en haal het filter uit de zuigopening **17**.
2. Spoel het filter af onder een lauw stromend water.
3. Droog het filter voordat u het weer op zijn plaats zet.
4. Reinig de vlotterafsluiter **18** met een vochtige doek.

Oplossen van problemen

Volg onderstaande instructies, als uw stofzuiger niet goed werkt. Als hiermee het probleem niet wordt opgelost, neem dan contact op met een reparateur.

Probleem	Oplossing
Motor loopt niet	Controleer het netsnoer, de stekkers en het stopcontact, of het accucontact, de laadtoestand van de accu.
	Controleer dat de Aan/Uit-/regelschakelaar in de stand ON I staat.
Het zuigvermogen neemt af.	Verwijder blokkeringen uit de zuigmond, de zuigbuis, zuigslang, de vlotterklep of de filters.
	Controleer dat de filters goed zijn geïnstalleerd.
	Maak de filters schoon of vervang ze.
	Ledig het stofreservoir, raadpleeg Het reservoir leegmaken onder Bediening.

Probleem	Oplossing
De stofzuiger stopt.	De thermische overbelastingsbeveiliging is ingeschakeld.
	1. Zet de stofzuiger uit en trek de stekker van de stofzuiger uit het stopcontact.
	2. Ledig het stofreservoir, als dat nodig is.
	3. Laat het toestel afkoelen.
Er komt tijdens het stofzuigen stof uit de machine	4. Steek de stekker van het netsnoer in een geschikt stopcontact en test het toestel door de Aan/Uit/ regelschakelaar in de stand ON I te zetten. Als de stofzuiger niet weer start, neem dan contact op met uw leverancier of kijk in de DEWALT-catalogus waar bij u in de buurt een officieel DEWALT-reparatiecentrum is of neem contact op met het DEWALT-kantoor dat in deze handleiding wordt vermeld.
	Controleer dat het filter en het stofreservoir goed zijn geïnstalleerd.
	Controleer dat het filter niet beschadigd is; vervang het als dat nodig is.
	Controleer dat de filterafdichtingen op hun plaats zitten en stevig vastzitten.
	Als er dan toch nog stof uit de stofzuiger komt, neem dan contact op met uw leverancier of kijk in de DEWALT-catalogus waar bij u in de buurt een officieel DEWALT-reparatiecentrum is of neem contact op met het DEWALT-kantoor dat in deze handleiding wordt vermeld.

Als de afsluitfunctie wordt ingeschakeld

1. Zet het gereedschap onmiddellijk uit.
2. Maak de tank leeg zoals hierboven wordt beschreven.
3. Reinig de filter van de zuigopening zoals wordt beschreven in **De filter van de zuigopening reinigen**.
4. Denk eraan het stoffilter weer te plaatsen voordat u uw werkzaamheden hervat.

ONDERHOUD

Het DEWALT-apparaat is ontworpen voor gebruik gedurende een lange periode en met een minimum aan onderhoud. Voortdurend gebruik naar tevredenheid is afhankelijk van de juiste verzorging en regelmatige reiniging van het apparaat.

 **WAARSCHUWING: Beperk het risico van letsel, schakel het apparaat uit en trek de stekker uit het stopcontact voordat u accessoires installeert of verwijdert, voordat u installaties aanpast of wijzigt**

of wanneer u reparaties uitvoert. Wanneer de machine per ongeluk wordt gestart, kan dat leiden tot letsel.



WAARSCHUWING: Als de gebruiker de machine wil nazien, moet het apparaat worden gedemonteerd, gereinigd en onderhouden, voor zover dat redelijkerwijs in de praktijk mogelijk is, zonder dat er gevaar ontstaat voor onderhoudspersoneel en anderen. Geschikte maatregelen vooraf zijn onder meer ontsmetting voorafgaand aan demontage, toepassing van gefilterde ventilatie ter plaatse, reiniging van de onderhoudsplek en geschikte persoonlijke bescherming.

- De fabrikant, of een opgeleide monteur moet ten minste jaarlijks een technische inspectie uitvoeren, die bestaat uit, bijvoorbeeld, inspectie van filters op beschadiging, luchtdichtheid van de machine en een juist functioneren van het regelmechanisme.
- Wanneer service- of reparatiewerkzaamheden worden uitgevoerd, moeten alle verontreinigde items die niet naar tevredenheid kunnen worden gereinigd, als afval worden verwerkt; dergelijke items moeten worden opgeruimd in ondoordringbare zakken in overeenstemming met eventuele actuele voorschriften voor de verwerking van dergelijk afval.
- Voor systemen voor stofafzuiging is het nodig te zorgen voor een afdoende luchtvervangende L in de ruimte, als de lucht terug wordt geblazen in de ruimte. **(OPMERKING: Raadpleging van Nationale Voorschriften is noodzakelijk.**

Aan de lader en de accu kan geen onderhoud worden verricht.



Smering

Uw stofzuiger vraagt geen aanvullende smering.



Reiniging



WAARSCHUWING: Reinigen door middel van druklucht is niet toegestaan voor stofzuigers die worden gebruikt voor klasse L stof. Draag goedgekeurde oogbescherming en een goedgekeurd stofmasker wanneer u deze procedure uitvoert.



WAARSCHUWING: Gebruik nooit oplosmiddelen of andere bijtende chemicaliën voor het reinigen van niet-metalen onderdelen van het gereedschap. Deze chemicaliën kunnen de materialen die in deze onderdelen worden gebruikt, week maken. Gebruik een doek die uitsluitend met water en milde zeep is bevochtigd. Laat nooit vloeistof in het gereedschap komen; dompel nooit een onderdeel van het gereedschap onder in een vloeistof.

Opslag



VOORZICHTIG: Gereedschap kan beschadigd raken door defecte of lekkende batterijen

- Denk eraan altijd eerst de batterijen uit te nemen voordat u het gereedschap opbergt!

- *Berg het gereedschap en de batterijen op een zo koel en droog mogelijke plaats.*
- *Volg de informatie in het hoofdstuk **Accu's – Vervoer** in deze handleiding..*
- *Berg het gereedschap en de batterijen op op een plaats die niet toegankelijk is voor kinderen of mensen die niet bevoegd zijn.*
- *Controleer het gereedschap en de batterijen op beschadiging wanneer u ze na een lange periode weer gebruikt.*

Transport



VOORZICHTIG: Onbedoeld starten tijdens het vervoer!

- *Denk eraan altijd eerst de batterijen uit te nemen voordat u het gereedschap gaat vervoeren!*
- *Vervoer het gereedschap en de batterijen in een verpakking los van elkaar.*
- *Volg de informatie in het hoofdstuk **Accu's – Vervoer** in deze handleiding..*
- *Controleer het gereedschap en de batterijen op beschadiging wanneer u ze weer gebruikt na ze te hebben vervoerd.*

Optionele accessoires



WAARSCHUWING: Aangezien accessoires die niet door DeWALT worden aangeboden niet met dit product zijn getest, kan het gebruik van dergelijke accessoires met dit gereedschap gevaarlijk zijn. Beperk het risico van letsel, gebruik alleen door DeWALT aanbevolen accessoires met dit product.

Het vervangende filter (DCV5801 H) is tegen betaling verkrijgbaar als accessoire.

Neem contact op met uw leverancier voor verdere informatie over de geschikte accessoires.

Bescherming van het milieu



Gescheiden inzameling. Producten en batterijen die zijn voorzien van dit symbool, mogen niet bij het normale huishoudelijke afval worden weggegooid.

Producten en batterijen bevatten materialen die kunnen worden teruggewonnen en gerecycled, zodat de vraag naar grondstoffen afneemt. Recycle elektrische producten en batterijen volgens de lokale voorschriften. Nadere informatie is beschikbaar op www.2helpU.com.

Herlaadbare accu

Deze duurzame accu moet herladen worden als hij niet krachtig genoeg blijkt tijdens het uitvoeren van klussen die daarvoor vlot verliepen. Aan het einde van zijn technische levensduur dient u dit werktuig weg te gooien met respect voor het milieu:

- Gebruik de accu helemaal op en verwijder deze vervolgens uit het werktuig. Maak de accu geheel leeg en haal de accu vervolgens uit de stofzuiger.
- Lithium-ion-cellen recyclebaar. Breng ze terug bij uw leverancier of naar het milieupark bij u in de buurt. De ingezamelde accu's zullen worden gerecycled of op juiste wijze tot afval worden verwerkt.

KABLET/TRÅDLØS VÅT/TØRR STØVSUGER

DCV584L

Gratulerer!

Du har valgt et DEWALT verktøy. Mange års erfaring, grundig produktutvikling og innovasjon gjør DEWALT til en meget pålitelig partner for profesjonelle brukere av elektrisk verktøy.

Tekniske data

	DCV584L	
Type	2/12	
Strømkilde	AC / DC	
Strømnett spenning	V _{AC}	230
Batterispenning	V _{DC}	18
Effekt	W	300
Tankvolum	L	7,5
Maks luftstrøm	l/s	15,9
Negativt trykk (pr. EN60335-2-69)	mbar	70
Beskyttelsesklasse	IPX4	
Slangedysediameter	mm	32
Vekt (uten batteripakke)	kg	4,8
Støyverdier og vibrasjonsverdier (triaks vektor sum) i henhold til EN60335:		
L _{PA} (lydtrykksnivå)	dB(A)	76
L _{WA} (lydeffektnivå)	dB(A)	87
K (usikkerhet for det angitte støynivå)	dB(A)	3
Vibrasjonsutslipp verdi a _h =		
	m/s ²	0,6
Usikkerhet K =		
	m/s ²	1,5

Nivå for vibrasjons og/eller støytutslipp angitt i dette informasjonsbladet er blitt målt iht. standardiserte test gitt i EN60335-2-69, og kan brukes til å sammenligne ett verktøy med et annet. Det kan brukes til forberedende vurdering av eksponering.



ADVARSEL: Angitt nivå for vibrasjons og/eller støytutslipp gjelder for hovedbruksområdene for verktøyet. Dersom verktøyet brukes i andre bruksområder, med annet tilbehør eller er dårlig vedlikeholdt, kan vibrasjon og/eller støytutslipp avvike. Dette kan øke eksponeringsnivået betydelig for hele arbeidsperioden.

En vurdering av eksponeringsnivået for vibrasjon og/eller støy bør også tas med i beregningen når verktøyet er slått av eller når det går uten faktisk å gjøre en jobb. Dette kan redusere eksponeringsnivået betydelig for hele arbeidsperioden.

Kartlegg ekstra sikkerhetstiltak for beskyttelse av brukeren mot støy og/eller vibrasjonseffekter, så som vedlikehold av verktøy og tilbehør, holde hendene varme (relevant for vibrasjoner), organisering av arbeidsvanene.

OVERENSSTEMMELSESERKLÆRING MED EU

Maskineridirektiv



Kablet/trådløs våt/tørr støvsuger DCV584L

DEWALT erklærer at de produktene som er beskrevet under

Tekniske data er i samsvar med:

2006/42/EU, EN60335-1:2012 + AC:2014 + A11:2014 + A13:2017 + A1:2019 + A14:2019 + A2:2019, EN60335-2-69:2012.

Disse produktene er også i samsvar med direktiv 2014/30/EC og 2011/65/EU. For mer informasjon, kontakt DEWALT på følgende adresse eller se baksiden av bruksanvisningen.

Undertegnede er ansvarlig for sammenstillingen av den tekniske filen og fremsetter denne erklæringen på vegne av DEWALT.

Markus Rompel

Visedirektør for teknisk arbeid, PTE-Europa

DEWALT, Richard-Klinger-Straße 11,

D-65510 Idstein, Tyskland

05.08.2022



ADVARSEL: Les bruksanvisningen slik at skaderisikoen kan reduseres.

Definisjoner: Retningslinjer for sikkerhet

Definisjonene nedenfor beskriver alvorlighetsnivået de enkelte signalordene er. Les brukerhåndboken og vær spesielt oppmerksom på disse symbolene.



FARE: Angir en eksisterende farlig situasjon som, og hvis den ikke unngås, vil føre til **dødsfall eller alvorlig personskade**.



ADVARSEL: Angir en potensielt farlig situasjon som, og hvis den ikke unngås, kan føre til **dødsfall eller alvorlig personskade**.



FORSIKTIG: Angir en potensielt farlig situasjon som, og hvis den ikke unngås, kan føre til **mindre eller moderat personskade**.

MERK: Angir en arbeidsmåte som ikke er relatert til personskader, men som kan føre til **skader på utstyret hvis den ikke unngås**.



Angir fare for elektrisk støt.



Angir brannfare.

Batterier				Ladere/Ladetider (i minutter)***										
Kat #	V _{DC}	Ah	Vekt (kg)	DCB104	DCB107	DCB112/ DCB1102	DCB113	DCB115/ DCB1104	DCB116	DCB117	DCB118	DCB132	DCB119	
DCB546	18/54	6,0/2,0	1,08	60	270	170	140	90	80	40	60	90	X	
DCB547/G	18/54	9,0/3,0	1,46	75*	420	270	220	135*	110*	60	75*	135*	X	
DCB548	18/54	12,0/4,0	1,46	120	540	350	300	180	150	80	120	180	X	
DCB181	18	1,5	0,35	22	70	45	35	22	22	22	22	22	45	
DCB182	18	4,0	0,61	60/40**	185	120	100	60	60/45**	60/40**	60/40**	60	120	
DCB183/B/G	18	2,0	0,40	30	90	60	50	30	30	30	30	30	60	
DCB184/B/G	18	5,0	0,62	75/50**	240	150	120	75	75/60**	75/50**	75/50**	75	150	
DCB185	18	1,3	0,35	22	60	40	30	22	22	22	22	22	40	
DCB187	18	3,0	0,54	45	140	90	70	45	45	45	45	45	90	
DCB189	18	4,0	0,54	60	185	120	100	60	60	60	60	60	120	
DCBP034/G	18	1,7	0,32	27	82	50	40	27	27	27	27	27	50	
DCBP518/G	18	5,0	0,75	75	240	150	120	75	60	50	50	75	150	

*Datokode 201811475B eller senere

**Datokode 201536 eller senere

***Matrisen med ladetider for batterier er kun ment som en retledning, ladetidene vil variere avhengig av temperatur og batteriets tilstand.

Generelle sikkerhetsadvarsler



ADVARSEL: Les alle sikkerhetsadvarsler og alle instruksjoner. Manglende overholdelse av advarslene og instruksjonene kan resultere i elektrisk sjokk, ild og/eller alvorlig skade.

TA VARE PÅ ALLE ADVARSLER OG INSTRUKSJONER FOR FREMTIDIG BRUK

LES OG FØLG ALLER ANVISNINGER FØR BRUK AV APPARATET.



ADVARSEL: Operatører skal få tilstrekkelig opplæring om bruk av disse redskapene.



ADVARSEL: Ikke forsøk å endre eller reparere apparatet.



ADVARSEL: For å redusere faren for elektrisk støt. Ikke utsett verktøyet for regn. Oppbevares innendørs.

- Gjør deg kjent med gjeldende nasjonale forskrifter og regler som gjelder håndtering av farlig stoff.
- Før bruk skal operatører gis informasjon, instruks og opplæring i bruk av redskapet og materialene det skal brukes på, inkludert trygg fjerning og avfallshåndtering av det oppsamlede materialet.
- Dette produktet er ikke ment for bruk av personer (inkludert barn) med reduserte fysiske, sensoriske eller mentale evner, eller mangel på erfaring og kunnskap, med mindre de får tilsyn av en person ansvarlig for deres sikkerhet. Barn skal aldri forlates alene med dette produktet.
- Operatører skal følge alle sikkerhetsregler som gjelder for materialet som håndteres.
- Ikke la apparatet stå ubevoktet når det er tilkoplek en strømkilde. Kople den fra stikkontakten og fjern batteripakken når det ikke er i bruk og før service.
- Ikke tillat at det brukes som en leke. Vær meget oppmerksom når apparatet brukes av eller i nærheten av barn.

- Skal KUN brukes som beskrevet i denne bruksanvisning. Bruk kun tilbehør anbefalt av DEWALT.
- Ikke bruk dette apparatet dersom ledningen eller støpslet er skadet. Dersom apparatet ikke fungerer riktig, eller om det mistes i gulvet, blir skadet, blir liggende utendørs eller det har vært i vann skal det returneres til et servicecenter.
- Ikke dra eller bære apparatet i ledningen, bruk ledningen som et håndtak, lukk en dør på ledningen eller dra ledningen over skarpe kanter eller hjørner. Ikke kjø over ledningen med apparatet. Hold ledningen unna oppvarmede flater.
- Ikke kople fra apparatet ved å dra i ledningen. For å kople fra hold i støpslet og ikke ledningen.
- Ikke berør støpslet, batteripakken eller apparatet med våte hender.
- Ikke putt fremmedlegemer i apparatets åpninger. Apparatet skal ikke brukes med noen åpning blokkert; holdes fri for støv, lo, hår og annet som kan redusere luftstrømmen.
- Hold hår, løstsittende klær, fingre og andre kroppsdeler unna åpninger og bevegelige deler.
- Slå av alle kontroller før du kobler redskapet fra eller fjerner batteripakken.
- Vær ekstra forsiktig ved bruk på trapper.
- Ikke bruk apparatet for å ta opp brennbare eller antennerlige væsker så som bensin, eller i områder der slikt kan forekomme.
- Statiske støt er mulig i tørre områder og når den relative luftfuktigheten er lav. Dette er kun midlertidig og påvirker ikke bruken av støvsugeren.
- For å unngå selvforbrenning tøm alltid ut innholdet i beholderen etter bruk.

Ekstra sikkerhetsregler

- Ikke sug opp noe som brenner eller avgir røyk så som sigaretter, fyrstikker eller glødende aske.
- Dette verktøyet er sprutsikkert i samsvar med beskyttelsesklasse IPX4. Senk ikke verktøyet ned i vann.

- Ikke bruk til støvsuging av brennbare eksplosive materialer så som kull, korn og annet fint støv.
- For støvsugere er det nødvendig å sørge for en tilstrekkelig luftskifte hastighet L i rommet dersom utløpsluften forblir i rommet. Henvisning til nasjonal regelverk er nødvendig.
- Ikke bruk til støvsuging av farlige, giftige eller kreftfremkallende materialer så som asbest eller midler mot pesticid.
- Ikke sug opp eksplosive væsker (feks. bensin, diesel, fyringsolje, tynnere osv.), syrer eller oppløsningsmidler.
- Ikke bruk støvsugeren uten at filteret er på plass.
- Ved kan inneholde konserveringsmidler som kan være giftige. Vær ekstra varsom for å hindre innhalering og hudkontakt når det jobbes med disse materialer. Be om og følg sikkerhetsinformasjon fra leverandøren av materialet.
- Ikke bruk som gardintrapp.
- Ikke sett tunge gjenstander på støvsugeren.

Ytterligere sikkerhetsadvarsler

- a) **Unngå utilsiktet oppstart. Kontroller at bryteren står i posisjon "av" før du tar opp eller bærer apparatet.** Det kan føre til ulykker hvis du bærer apparatet med fingeren på bryteren, eller tilfører strøm til apparater når bryteren står på.
- b) **Koble batteripakken fra apparatet før du utfører innstillinger, bytter tilbehør eller oppbevarer apparatet.** Disse forebyggende sikkerhetstiltakene reduserer risikoen for utilsiktet start av apparatet.
- c) **Skal kun lades opp ved hjelp av batteriladeren spesifisert av produsenten.** En lader som passer for en type batteripakke kan føre til risiko for brann dersom den brukes på en annen batteripakke.
- d) **Apparatet skal bare brukes sammen med batteripakker anbefalt av DEWALT.** Bruk av andre batteripakker kan føre til risiko for personskade og brann.
- e) **Når batteripakken ikke er i bruk, hold den unna metallgjenstander som binderser, mynter, nøkler, filer, skruer eller andre små metallgjenstander som kan skape en kobling fra en pol til den andre.** Kortslutning av batteripolene mot hverandre kan føre til brannskader eller brann.
- f) **Ved feilaktig bruk kan det komme væske ut av batteriet, unngå kontakt med den. Dersom du utilsiktet kommer i kontakt med den, skyll av med vann. Dersom du får væsken i øynene, søk legehjelp.** Væske som kommer ut av batteriet kan føre til irritasjon eller brannskader.
- g) **Ikke bruk en batteripakke eller verktøy som er skadet eller modifisert.** Skadede eller modifiserte batterier kan oppføre seg uforutsigbart og føre til brann, eksplosjon eller fare for personskade.
- h) **Ikke utsett en batteripakke eller et apparat for ild eller for høy temperatur.** Ild eller temperatur over 266 °F (130 °C) kan føre til en eksplosjon.
- i) **Følg alle anvisninger for lading og lad ikke batteripakken eller verktøyet ved temperaturer som avviker fra området spesifisert i bruksanvisningen.** Feilaktig lading eller lading ved temperaturer utenfor det angitte område kan skade batteriet og øker brannfaren.

- j) **Ikke bruk støvsugeren dersom støv blåses ut av ventilasjonsåpningene. Slå av støvsugeren og sjekk om filteret er installert korrekt eller er defekt.** Defekt filter skal straks skiftes.
- k) **Apparatet skal alltid repareres av kvalifisert personell og kun med originale reservedeler.** Dette sørger for at produktets sikkerhet blir ivarettatt.

Ekstra sikkerhetsregler



ADVARSEL: Modifiser aldri det elektriske verktøyet eller noen del av det. Det kan føre til materielle skader eller personskader.



ADVARSEL: Noe støv som utvikles ved slipemaskiner, fresing, boring og andre aktiviteter inneholder kjemikalier som fører til kreft, fosterskader eller skader på forplantningsorganene. Noen eksempler på slike kjemikalier er:

- bly fra blyholdig maling,
- krystallinsk silika (silisiumdioksid) fra tegl og sement og andre murprodukter og
- arsenikk og krom fra kjemikaliebehandlet treverk.

Hvor utsatt du er for denne typen eksponering vil variere, avhengig av hvor ofte du utfører denne type arbeid. For å redusere eksponeringen for slike kjemikalier bør du jobbe i et godt ventilert område og bruke godkjent verneutstyr, slik som støvmasker som er spesielt designet for å filtrere bort mikroskopiske partikler.

- **Bruk vernetøy og vask eksponerte områder med såpe og vann.** Støv som blir liggende i munn, nese, øyne eller på huden, kan medføre at farlige kjemikalier absorberes. Led partikler vekk fra ansiktet og kroppen.
- **Luftet hull dekker ofte bevegelige deler og skal unngås.** Løstsittende antrekk, smykker eller langt hår kan bli fanget opp av bevegelige deler.



FORSIKTIG: Når det ikke er i bruk, plasser verktøyet på siden på en stabil overflate der det ikke skaper fare for snubling eller fall. Noen verktøy med store batteripakker kan stå på batteripakken, men kan lettes slås overende.

Restrisikoer

Til tross for at man følger relevante sikkerhetsbestemmelser og bruker sikkerhetsutstyr, er det bestemte farer som ikke kan unngås. Disse er:

- Risiko for klemming eller knusing av fingre.
- Risiko for å puste inn damp når du jobber med lim.
- Risiko for å puste inn farlig støv.

Ladere

DEWALT ladere trenger ingen justeringer, og er designet til å være så enkle som mulig å bruke.

Elektrisk sikkerhet

Den elektriske motoren er blitt konstruert for kun én spenning. Alltid kontroller at spenningen til batteripakken samsvarer med spenningen på merkeskiltet. Sørg også for at spenningen på laderen samsvarer med spenningen på strømmettet.



Din DeWALT-lader er dobbeltisolert i samsvar med EN60335; det trengs derfor ikke noen jordledning.

Dersom strømkabelen er skadet, skal den kun skiftes av DeWALT eller en autorisert serviceorganisasjon.

Bruk av skjøteledning

Skjøteledning bør ikke brukes hvis det ikke er absolutt nødvendig. Bruk en godkjent skjøteledning som egner seg for kraftforsyningen til din lader (se **Tekniske data**). Minimum størrelse på ledere er 1 mm²; maksimum lengde er 30 m.

Alltid vikle ut kabelen fullstendig når du bruker en kabeltrommel.

Viktige sikkerhetsinstruksjoner for alle batteriladere

TA VARE PÅ DENNE BRUKSANVISNINGEN: Denne manualen inneholder viktige sikkerhetsanvisninger og bruksanvisninger for kompatible batteriladere (se **Tekniske data**).

- Før du bruker laderen les alle instruksjoner og advarselsmerker på laderen, batteripakken og produktet som bruker batteripakken.



ADVARSEL: Fare for støt. Ikke la væske komme inn i laderen. Det kan resultere i elektrisk støt.



ADVARSEL: Vi anbefaler bruk av en jordfeilsikring med en nominell strømverdi på 30mA eller mindre.



FORSIKTIG: Fare for brannskader. For å redusere faren for skader, lad kun DeWALT oppladbare batterier. Andre type batterier kan sprekke og forårsake personskader og materielle skader.



FORSIKTIG: Barn må holdes under oppsyn, sørg for at de ikke leker med apparatet.

MERK: Under visse forhold, med laderen innpluggt i strømforsyningen, kan de eksponerte kontaktene i laderen kortsluttes av fremmedlegemer. Fremmedlegemer som kan lede strøm, inkludert, men ikke begrenset til stålull, aluminiumsfolie eller annen ansamling av metalliske partikler, må holdes unna åpningene i laderen. Kople alltid laderen fra strømtilførselen når det ikke er en batteripakk i hulrommet. Kople fra laderen før rengjøring.

- **IKKE forsøk å lade batteripakken med andre ladere enn de som er nevnt i denne manualen.** Laderen og batteripakken er spesielt designet for å jobbe sammen.
- **Disse ladere er ikke ment for annen bruk enn lading av DeWALT oppladbare batterier.** Annen bruk kan resultere i brannfare og/eller elektrisk støt.
- **Ikke utsett laderen for regn eller snø.**
- **Dra i kontakten og ikke ledningen når du kople laderen fra strømmen.** Dette reduserer faren for skade på kontakten og ledningen.
- **Påse at ledningen er plassert slik at den ikke trækkes på, snubles i, eller på annen måte utsettes for skade eller påkjenning.**
- **Ikke bruk skjøteledning med mindre det er helt nødvendig.** Bruk av feil skjøteledning kan resultere i brannfare og/eller elektrisk støt.

- **Ikke plasser noe på laderen og ikke plasser laderen på en myk overflate som kan blokkere ventilasjonsslissene og resultere i for høy innvendig temperatur.** Plasser laderen et sted unna varmekilder. Laderen ventileres gjennom slisser i toppen og bunnen av huset.
- **Ikke bruk lader med skadet ledning eller kontakt**—bytt dem ut med en gang.
- **Ikke bruk laderen dersom den har fått et slag, er mistet i gulvet eller skadet på annen måte.** Lever den på et autorisert serviceverksted.
- **Ikke ta laderen fra hverandre; lever den på et autorisert serviceverksted når service eller reparasjon trengs.** Å sette den sammen feil kan resultere i elektrisk støt eller brann.
- Dersom ledningen er skadet må den byttes ut med en gang av produsenten, dens serviceagent eller lignende kvalifisert person for å unngå faren.
- **Kople laderen fra strømtilførselen før du begynner med rengjøring. Dette reduserer faren for elektrisk støt.** Fjerning av batteripakken reduserer ikke denne faren.
- **ALDRI forsøk på kople 2 ladere sammen.**
- **Laderen er designet for å bruke standard 230V elektrisk strøm. Ikke forsøk å bruke den på annen spenning.** Dette gjelder ikke billaderen.

Lade et batteri (Fig. C)

1. Plugg inn laderen i en passende stikkontakt for du setter inn batteripakken.
2. Sett batteripakken **13** i laderen, pass på at batteripakken sitter godt i laderen. Det røde (lade) lyset blinker gjentatt som indikasjon på at ladeprosessen er startet.
3. Fullført lading vises ved at det røde lyset er PÅ konstant. Pakken er da fullt oppladet og kan brukes, eller den kan bli stående i laderen. For å ta batteripakken ut av arbeidspakken, trykk inn og hold låseknappen på batteripakken og ta den av.

MERK: For å sikre maksimum ytelse og levetid på Li-Ion batteripakker, lad batteripakken helt opp før første gangs bruk.

Bruk av lader

Se indikatorene under for batteripakkens ladetilstand.

Ladeindikatorer	
lading	
fulladet	
varm/kald ladevarsling*	

*Det røde lyset vil fortsette å blinke, men et gult indikatorlys vil lyse under denne operasjonen. Når batteriet har kjølt seg ned, vil det gule lyset bli slått av og laderen vil gjenoppta ladeprosedyren.

Kompatible ladere vil ikke lade en defekt batteripakke. Laderen vil indikere et defekt batteri ved at lyset ikke tennes.

MERK: Dette kan også tyde på et problem med laderen. Dersom laderen indikerer et problem, ta med lader og batteripakke til et servicesenter for testing.

Ventetid for varm/kald pakke

Dersom laderen detekterer et batteri som er for varmt eller for kaldt, vil den automatisk starte en "varm/kald pakke forsinkelse", og venter med å lade til batteriet har passende temperatur. Laderen vil deretter automatisk skifte til lademodus for pakken. Denne funksjonen sikrer maksimal levetid på batteriet.

En kald batteripakke vil lade langsommere enn en varm batteripakke. Batteripakken vil lade langsommere gjennom hele ladesyklusen, og vil ikke gå tilbake til maksimal ladehastighet selv om batteriet blir varmt.

Ladere DCB118 er utstyrt med en intern vifte som er designet for å avkjøle batteripakken. Viften vil slå seg på automatisk når batteripakken trenger å kjøles. Bruk aldri laderen dersom viften ikke fungerer korrekt eller dersom ventilasjonsåpningene er blokkert. Pass på at fremmedlegemer ikke kommer inn i laderen.

Elektronisk beskyttelsessystem

XR Li-ioner verktøy er designet med et elektronisk beskyttelsessystem som vil beskytte batteriet mot overlading, overoppvarming eller dyp utlading.

Verktøyet vil automatisk slå seg av dersom beskyttelsessystemet aktiveres (Electronic Protection System). Dersom det skjer, sett litium-ion batteriet på laderen til det er helt oppladet igjen.

Veggmontering

Disse laderne er designet for å monteres på vegg eller stå på et bord eller arbeidsbenk. Dersom den skal monteres på veggen, plasser laderen innen rekkevidde fra en stikkontakt og unna hjørner eller andre hindringer som kan stoppe luftstrømmen. Bruk baksiden av laderen som mal for å bore hull i veggen for monteringskruene. Monter laderen godt med gipskruer (må kjøpes separat) minst 25,4 mm lange med hodediameter 7–9 mm, som skrues inn i treverk til optimal dybde med omtrent 5,5 mm av skruen som stikker ut. Rett inn sporene på baksiden av laderen med de utstikkende skruene og lås på plass i sporene.

Rengjøringsanvisninger for lader



ADVARSEL: Fare for støt. Koble laderen fra strømtuttet før rengjøring. Smuss og fett kan fjernes fra laderen ved hjelp av en klut eller en myk, metallfri børste. Ikke bruk vann eller rengjøringsvæsker. Aldri la noen væske trenge inn i verktøyet; aldri dypp noen del av verktøyet i en væske.

Batteripakke

Viktige sikkerhetsinstruksjoner for alle batteripakker

Sørg for å inkludere katalognummer og spenning når du bestiller nye batteripakker.

Batteriet kommer ikke fullstendig ladet ut av pakningen. Les sikkerhetsinstruksjonene under før du bruker batteripakken og laderen. Følg deretter ladeprosedyrene som er beskrevet.

LES ALLE INSTRUKSJONER

- **Ikke lad eller bruk batteriet i eksplosive omgivelser, slik som i nærheten av antennelige væsker, gasser eller**

støv. Innsetting eller uttak av batteriet kan antenne støvet eller gassen.

- **Tving aldri batteripakken inn i laderen. Ikke modifier batteripakken på noen måte for å passe inn i en ikke-kompatibel lader idet batteripakken kan sprekke og forårsake alvorlig personskade.**
- *Lad batteripakkene kun i DeWALT ladere.*
- **IKKE sprut på eller senke ned i vann eller andre væsker.**
- **Ikke lagre eller bruk verktøyet eller batteripakken på steder der temperaturen kan falle under 4 °C (34 °F) (som i et utendørs skur eller i metallbygninger om vinteren), eller nå eller overstige 40 °C (104 °F) (som i et utendørs skur eller i metallbygninger om sommeren).**
- **Ikke brenn batteripakken selv om den er alvorlig skadet eller fullstendig utslitt.** Batteripakken kan eksplodere i en brann. Giftige gasser og materialer oppstår når man brenner litium ion-batteripakker.
- **Hvis batteriets innhold kommer i kontakt med huden, vasker du området med mild såpe og vann.** Hvis du får batterivæske på øyet, skyller du det åpne øyet i 15 minutter eller til irritasjonen gir seg. I tilfelle det trengs medisinsk tilsyn, er batteriets elektrolytt sammensatt av en blanding av organiske karbonater og litium-salter.
- **Innholdet i åpne battericeller kan forårsake irritasjon av luftveiene.** Skaff frisk luft. Søk medisinsk ettersyn hvis symptomene vedvarer.



ADVARSEL: Fare for brannskader. Batterivæskene kan antennes hvis den utsettes for gnister eller flammer.



ADVARSEL: Forsøk aldri å åpne batteripakken av noen årsak. Ikke sett i laderen dersom batteripakkens ytre er sprukket eller skadet. Ikke knus, slipp i gulvet eller skad batteripakken. Ikke bruk en batteripakke eller lader som har fått et slag, er mistet i gulvet, påkjørt eller skadet på annen måte (f.eks. gjennomboret av en spiker, slått med hammer, tråkket på). Det kan resultere i elektrisk støt. Skadede batteripakker skal leveres til servicesenteret for gjenvinning.



ADVARSEL: Fare for brann. Ikke lagre eller transporter batteripakken slik at batteripolene kan komme i kontakt med metallobjekter. For eksempel, ikke legg batteriet i forkle, lommer, verktøyskrin, produkteskler, skuffer etc. sammen med løse spikere, skruer, nøkler, etc.



FORSIKTIG: Når det ikke er i bruk plasser verktøyet på siden på en stabil overflate der det ikke skaper fare for snubling eller fall. Noen verktøy med store batteripakker kan stå på batteripakken, men kan lettes slås overende.

Transport



ADVARSEL: Fare for brann. Transport av batterier kan kanskje føre til brann dersom batteripolene utilsiktet kommer i kontakt med elektrisk ledende materialer. Ved transport av batterier, pass på at batteripolene er beskyttet og godt isolerte fra materialer som kan komme i kontakt og føre til kortslutning.

MERK: Lithium-ione batterier skal ikke være med i innsjekket bagasje.

DeWALT batterier samsvarer med alle aktuelle shipping-forskrifter som angitt av bransjen og lovregler, inkludert UN Recommendations on the Transport of Dangerous Goods; International Air Transport Association (IATA) Dangerous Goods Regulations, International Maritime Dangerous Goods (IMDG) Regulations, og European Agreement Concerning The International Carriage of Dangerous Goods by Road (ADR). Litium-ion celler og batterier er testet i henhold til avsnitt 38,3 i "UN Recommendations on the Transport of Dangerous Goods Manual of Tests and Criteria".

I de fleste tilfeller vil forsendelse av en DeWALT batteripakke være unntatt fra klassifisering som en fullt regulert Class 9 Hazardous Material. Vanligvis vil bare forsendelser som inneholder et litium-ione batteri med høyere energiklassifisering enn 100 watt-timer (Wh) kreve forsendelse som fullt regulert Class 9. Alle litium-ione batterier har angitt watt-timer på pakken. Men på grunn av de kompliserte reglene anbefaler DeWALT ikke å sende litium-ione batteripakker med fly, uansett watt-time klassifisering. Forsendelser av verktøy med batterier (kombinerte sett) kan unntaksvis sendes med fly dersom angitt watt-timer på batteripakken er under 100 Wh.

Uansett om en transport regnes som unntatt eller fullt regulert, er det senderens ansvar å sjekke de gjeldende reglene for pakking, etiketter/merking og dokumentasjon.

Informasjonen i dette avsnittet av manualen er gitt i god tro og ansett som nøyaktig på tidspunktet dokumentet ble opprettet. Men det gis ingen garantier, hverken eksplisitt eller implisitt. Det er kjøperens ansvar å sikre at aktivitetene samsvarer med de gjeldende retningslinjer.

Transport av FLEXVOLT™ batteriet

DeWALT FLEXVOLT™ batteriet har to moduser: **Bruk** og **transport**.

Bruks-modus: Når FLEXVOLT™-batteriet står alene eller er montert i et DeWALT 18V produkt, fungerer det som et 18V batteri. Dersom FLEXVOLT™-batteriet er i et 54V eller et 108V (to 54V batterier) produkt, vil det fungere som et 54V batteri.

Transport-modus: Når hetten er satt på FLEXVOLT™-batteriet, er batteriet i transport-modus. La hetten være på ved forsendelse.

I transportmodus blir rekker av celler elektrisk frakoblet i pakken slik at det dannes 3 batterier med lavere watt-timer (Wh) sammenlignet med 1 batteri med høyere watt-timer. Denne endringen til 3 batterier med lavere watt-timer gjør at pakken er unntatt fra visse begrensende shipping-regler som gjelder batterier med høyere watt-timer. For eksempel kan Wh-spesifikasjonen for Transport være 3 x 36 Wh, som betyr 3 batterier på 36 Wh hver. Wh-spesifikasjonen for USE (bruk) kan være 108 Wh (som betyr 1 batteri).

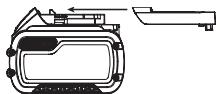

Eksempel på merking for bruk og for transport

 **Use: 108 Wh**
 **Transport: 3x36 Wh**

Anbefalinger for lagring

1. Den ideelle lagringsplassen er kjølig og tørr og ikke utsatt for direkte solskinn samt for sterk varme eller kulde. For optimal batteriytelse og levetid bør batteripakker lagres i romtemperatur når de ikke er i bruk.
2. For lang tids lagring, anbefales det for optimalt resultat å lagre en fullt ladet batteripakke på et kjølig og tørt sted uttatt av laderen.

MERK: Batteripakker bør ikke lagres fullt utladet. Batteripakken må lades opp igjen før bruk.

Merking på laderen og batteripakken

I tillegg til piktogrammene som er brukt i denne manualen, kan etikettene på laderen og batteripakken vise følgende piktogrammer:



Les instruksjonshåndboken før bruk.



Se **Tekniske data** for ladetid.



Ikke undersøk med strømførende gjenstander.



Ikke lad skadede batteripakker.



Ikke utsett for vann.



Få byttet defekte ledninger omgående.



Lades kun mellom 4 °C og 40 °C.



Kun for innendørs bruk.



Deponer batteripakken på miljøvennlig vis.

LI-ION



Lad kun DeWALT batteripakker med de angitte DeWALT laderne. Lading av andre batteripakker enn de angitte DeWALT batteriene med en DeWALT lader kan føre til at de sprekker eller til andre farlige situasjoner.



Ikke brenn batteripakken.



BRUK: Bruk uten transporthette, nominell Wh er 108 Wh (1 batteri med 108 Wh).



TRANSPORT: Bruk med innebygget transporthette, nominell Wh er 3 x 36 Wh (3 batteri med 36 Wh).

Batteritype

DCV584L bruker en 18V XR or 18V/54V FLEXVOLT™ XR batteripakke.FLEXVOLT™ XR batteripakke. Disse batteripakkene kan brukes: DCB181, DCB182, DCB183, DCB183B, DCB183G, DCB184, DCB184B, DCB184G, DCB185, DCB187, DCB189, DCBP034, DCB546, DCB547, DCB548. Se **Tekniske Data** for mer informasjon.

Pakkens innhold

Pakken inneholder:

- 1 Støvsuger
- 1 Støvsugerslange
- 1 Bred dyse
- 1 Kantsuger
- 1 Støvsugeradapter
- 1 Filter
- 1 Bruksanvisning
- *Kontroller for skader på redskap, deler eller tilbehør som kan ha oppstått under transporten.*
- *Ta deg tid til å lese grundig og forstå denne bruksanvisningen før bruk.*

Merking på støvsuger

Følgende piktogrammer er vist på apparatet:



Les bruksanvisningen før bruk.



ADVARSEL: Dette apparatet inneholder skadelig støv. Tømming og vedlikehold, inkludert fjerning av støvposen, skal kun utføres av opplærte personer som bruker egnet beskyttelsesutstyr. Ikke slå på før hele filtersystemet har blitt installert.



Klasse L støvsugere egner seg for støvsuging av tørt, ikke-brennbart støv med arbeidsplass grenseverdier på > 1 mg/m³.

DCB184 Batterier kan brukes med støvsugeren, se avsnitt "Batterityper"

Datokode plassering (Fig. A)

Datokoden **20**, som også inkluderer produksjonsåret, er trykket på huset.

Eksempel:

2022 XX XX
Produksjonsår

Beskrivelse (Fig. A, B, E)

ADVARSEL: Aldri modifier støvsugeren eller noen del av den. Det kan føre til materielle skader eller personskader.

1 På-/av-bryter

- 2** Effekthode
- 3** Tank
- 4** Sugeinntak
- 5** Blåseutgang
- 6** Lås
- 7** Bred dyse
- 8** Kantsuger
- 9** Slange
- 10** Batteriport
- 11** Luftlås-kobling
- 12** Støvsugeradapter (Fig. E)

Tiltentk bruk

Støvsugeren DCV584L, trådløs eller med kabel, kan brukes som en industriell støvsuger og støvsuger for flyttbar bruksområde for å plukke opp alle typer tørre, ikke-brennbare støv opp til støv klasse L med grenseverdier for yrkeseksponering større enn 1 mg/m³.

Dette redskapet kan også brukes til å blåse vekk smuss fra arbeidsstedet og for å tørke fuktige overflater. Dette redskapet kan brukes både innendørs og utendørs, enten koblet til strømmettet (kablet) eller med batteri (trådløst).

IKKE bruk blåsemaskinen for å fjerne farlig støv.

IKKE la barn komme i kontakt med dette redskapet. Tilsyn er nødvendig når uerfarne brukere skal bruke dette verktøy.

IKKE bruk støvsugeren for brennbart støv.

IKKE bruk støvsugeren i eksplosive omgivelser.

IKKE bruk når det er vått eller i nærheten av antenkelige væsker eller gasser.

MERK: Dette apparatet egner seg for kommersielt bruk f.eks. på hoteller, skoler, sykehus, fabrikker, butikker, kontorer, utleiefirmaer og på byggeplasser.

MONTERING OG JUSTERING

ADVARSEL: For å redusere risikoen for alvorlig personskade, slå av redskapet og koble det fra strømkilden før du foretar eventuelle justeringer eller fjerner/installerer tilleggsutstyr eller tilbehør. Utilsiktet oppstart kan føre til personskader.

ADVARSEL: Bruk kun batteripakker og ladere fra DEWALT.

Sette inn og ta av Batteripakke på verktøyet (Fig. C)

MERK: For best resultat, pass på at batteripakken er helt oppladet før bruk.

For å installere batteripakken

1. Rett inn batteripakken **13** med skinnene inne i støvsugerens batteriport **10**.
2. Skyv pakken inn i batteriporten til batteripakken er godt festet i batteriporten, pass på at den ikke løsner.

For å fjerne batteripakken

1. Trykk batteriets festeknapp og trekk batteriet bestemt ut av porten.

2. Sett batteripakken i laderen som beskrevet i laderavsnittet i denne manualen.

Ladeindikator batteripakker (Fig. C)

Noen DeWALT batteripakker inkluderer en ladeindikator som består av tre grønne LED som indikerer hvor mye lading som er igjen i batteripakken.

For å aktivere ladeindikatoren, trykk og hold indikatorknappen **14**. En kombinasjon av tre grønne LED-lys vil lyse og vise gjenværende lading. Dersom gjenværende lading av batteriet er under brukbar grense, vil ingen lys tennes og batteriet må lades opp.

MERK: Ladeindikatoren er bare en indikasjon av gjenværende lading i batteripakken. Den gir ingen indikasjon på om verktøyet fortsatt kan brukes, og kan variere med produktkomponentene, temperatur og brukerens bruksområde.

Koble til slange (Fig. D)

Støvsugermodus

1. Sett tilkoblingsdelen med skår **15** inn i sugeinntaket **4**.
2. Vri koblingstykket med klokka for å låse slangen i posisjon.
3. Koble til passende utstyr til slangedysen **11**.

Blåsemodus



ADVARSEL: IKKE bruk blåsemaskinen for å fjerne farlig støv.

1. Sett tilkoblingsdelen med skår **15** inn i blåseutgangen **5**.
2. Vri koblingstykket med klokka for å låse slangen i posisjon.
3. Koble til passende utstyr til slangedysen **11**.

BRUK

Bruksanvisning



ADVARSEL: Ta alltid hensyn til sikkerhetsinstruksjonene og gjeldende forskrifter.



ADVARSEL: For å redusere risikoen for alvorlig personskade, slå av redskapet og koble det fra strømkilden før du foretar eventuelle justeringer eller fjerner/installerer tilleggsutstyr eller tilbehør. Utsiktet oppstart kan føre til personskader.

Slå på og av (Fig. A)

For å slå redskapet på, sett på/av-bryteren **1** til posisjon I.

For å slå redskapet av, sett på/av-bryteren **1** til posisjon O.

Strømkilde

Denne støvsugeren kan brukes både på strømmettet og med batterier. Støvsugeren vil skifte fra AC (strømmettet) og DC (batteri) automatisk.

Stømnnett

1. Vikle strømkabelen helt ut.
 2. Sett støpselet i en stikkontakt før du slår på redskapet.
- Støvsugeren skal alltid slås av når arbeidet er ferdig, og før du kobler fra strømmen.
 - Hold strømkabelen ryddig når støvsugeren ikke er i bruk.

Batteristrøm

1. Vikle opp strømkabelen.
2. Sett inn en batteripakke **13**.
3. Pass på at batteripakken er satt godt inn.

MERK: Strømkabelen er kun designet til å gi strøm til drift av støvsugeren og vil ikke lade en installert batteripakke.

Støvsuging (Fig. A, D–F)

1. Tøm og rengjør tanken **3** før bruk.
2. Sett tilkoblingsdelen med skår **15** inn i sugeinntaket **4**.
3. Velg passende tilbehør.

MERK: Vi anbefaler at tørre og våte stoffer ikke blandes. Ved skifte av stoff, tøm og rengjør tanken først.

Støvsamler (Fig. E)

I støvsugermodus kan DeWALT støvsugeren også brukes for støvsamling fra apparater som produserer støv eller avfall. Din DeWALT støvsuger er utstyrt med DeWALT AirLock tilkoplingsystem. Dette systemet tillater en rask og sikker kopling mellom sugeslangen **9** og det elektriske verktøyet **19**. AirLock koblingen **11** kobles direkte til DeWALT kompatible verktøy eller ved hjelp av den medfølgende AirLock-adapteren **12**.

MERK: Dersom det brukes en adapter, påse at den er godt festet på verktøyets utgang før du følger trinnene nedenfor.

1. Kontroller at mansjetteen på AirLock kobleren er i posisjonen "ulåst". Juster hakkene på mansjetteen og AirLock kobleren som vist på bildet for posisjonene åpen og låst.
2. Trykk AirLock koblingen på adapter-koplingspunktet.
3. Vri mansjetteen til posisjonen "låst"

MERK: Kulelagrene i mansjetteen låser i sporet og sikrer koplingen. Det elektriske verktøy er nå koplet fast til støvsugeren.

Vått/tørt filter (Fig. F)



ADVARSEL: Bruk alltid redskapet med støvfilteret **16** på plass.



ADVARSEL: Bruk alltid redskapet i oppreist stilling. Ikke vipp redskapet, da kan væske i tanken komme inn i motorhuset.



ADVARSEL: Dersom skum eller væske slipper ut fra maskinen, skru den av med en gang.



FORSIKTIG: Rengjør enheten som begrenser vannnivået regelmessig og undersøk den for tegn på skade.

Utkoblingsfunksjon

Dersom redskapet ved en feiltagelse brukes uten støvfilteret på plass, vil en utkoblingsfunksjon aktiveres dersom væsknivået i tanken har nådd sitt maksimum. En flottørventil vil stenge sugeåpningen, deretter vil sugingen stoppe og motorhastigheten øke.

Blåse (Fig. A)



ADVARSEL: Blås aldri på farlig støv!

1. Tøm og rengjør tanken **3** før bruk til blåsing.
2. Koble til slangen **9** på blåseutgangen **5**.
3. Velg passende tilbehør.

For å tømme tanken (Fig. F)

Tanken må tømmes når sugeeffekten reduseres vesentlig.

1. Løsne låsene **6** og ta av effekthodet **2** fra tanken **3**.
2. Tøm innholdet i beholderen i avfallet i samsvar med lokale forskrifter om avfallshåndtering.
3. Rengjør filter **16** som beskrevet under i **Rengjøring**.
4. Re-installer effekthodet på tanken og fest låsene.

Rengjøring (Fig. F, G)



ADVARSEL: For å redusere risikoen for alvorlig personskade, slå av redskapet og koble det fra strømkilden og ta av batteriet før du foretar rengjøring, eventuelle justeringer eller fjerner/ installerer tilleggsutstyr eller tilbehør. Utilsiktet oppstart kan føre til personskader.

Rengjøring av huset

Rengjør huset regelmessig med en myk klut.

Rengjøring av tanken

Tanken skal rengjøres etter hver bruk, eller når du skifter stoff under bruk.

1. Tøm tanken **3**.
2. Rengjør tanken med mild såpe og en fuktig klut.
3. Tørk tanken grundig med en myk klut.

Rengjøring av vått/tørt-filteret (Fig. G)

Vått/tørt-filteret skal rengjøres etter hver bruk.

Dersom filteret er skadet eller ikke fungerer ordentlig, må det skiftes ut.

1. Fjern vått/tørt-filteret **16** ved å vri det mot klokken og ta det av sugeåpningen **17**.
2. Rist av løst støv ved å banke filteret mot en søppelbøtte.
3. Avhengig av tilstand, rengjør utsiden av filteret under rennende, lunkent vann.
4. Sett på igjen filteret ved å sette det på sugeåpningen og vri med klokka.



ADVARSEL:

- Ikke vask innsiden av filteret.
- La filteret tørke grundig dersom innsiden blir våt.
- Ikke bruk børste for å rengjøre filteret.
- Bruk aldri trykkluft eller børste for å rengjøre filteret, ellers kan det oppstå skade på filtermembranen slik at støv kan passere gjennom filteret.

Rengjøre filteret i sugeåpningen (Fig. G)

Filteret i sugeåpningen må rengjøres dersom redskapet brukes uten støvfilteret på plass.

1. Hold flottørventilen **18** ut av veien og ta ut filteret av sugeåpningen **17**.
2. Rengjør filteret under rennende, lunkent vann.
3. Tørk filteret før du setter det på plass igjen.
4. Rengjør flottørventilen **18** med en fuktig klut.

Feilretting

Dersom støvsugeren ikke ser ut til å fungere ordentlig, følg instruksjonene under. Dersom det ikke løser problemet, kontakt en reparatør.

Problem	Løsning
Motoren går ikke	Kontroller strømkabelen, støpselet og stikkkontakten, eller batterikontakten og ladeinngået av batteriet Påse at på/av/verktøy kontrollbryteren er i ON posisjonen I.
Sugekapasitet minsker	Fjern blokkeringen i sugedysen, sugerør, sugeslange, flottørventil eller filtere. Kontroller at filterene er riktig montert. Rens eller bytt filtere. Tøm beholderen, se Tøm beholderen under Bruk.
Støvsugeren slutter å gå	Termisk overbelastning har slått inn: 1. Slå av støvsugeren og koble den fra strømkilden. 2. Tøm beholderen, om nødvendig. 3. La enheten kjøle seg ned. 4. Sett strømledningen i egnet stikkontakt og slå på/av/verktøy kontrollbryteren til ON posisjonen I for å teste. Dersom støvsugeren ikke starter, kontakt forhandleren eller sjekk beliggenheten av nærmeste autoriserte DEWALT reparatør i DEWALT katalogen, eller kontakt ditt DEWALT kontor på adressen som angitt i denne bruksanvisningen
Støv avgis under støvsuging	Kontroller at filteret og støvbeholderen er riktig montert. Påse at filteret ikke er skadet, skift om nødvendig. Påse at filterpakningene er godt på plass. Dersom det fortsatt kommer støv ut av støvsugeren ved bruk, kontakt forhandleren eller sjekk beliggenheten av nærmeste autoriserte DEWALT reparatør i DEWALT katalogen, eller kontakt ditt DEWALT kontor på adressen som angitt i denne bruksanvisningen.

Dersom utkoblingsfunksjonen utløses

1. Slå straks av verktøyet.
2. Tøm tanken som beskrevet over.
3. Rengjør filteret i sugeåpningen som beskrevet i **Rengjøre filteret i sugeåpningen**.
4. Husk å sette støvfilteret på plass før du gjenopptar arbeidet.

VEDLIKEHOLD

Ditt DeWALT apparat er konstruert for å virke over en lang tidsperiode med et minimum av vedlikehold. Kontinuerlig tilfredsstillende bruk avhenger av ordentlig stell av apparatet og regelmessig renhold.

⚠ ADVARSEL: For å redusere risikoen for personskade, slå av apparatet og kople det fra strømkilden før du fjerner/installerer tilleggsutstyr eller tilbehør og før du foretar eventuelle justeringer eller endringer i oppsett eller ved reparasjon. Utilsiktet oppstart kan føre til personskader.

⚠ ADVARSEL: For service av brukeren må maskinen demonteres, rengjøres og vedlikeholdes, så langt det er med rimelighet gjennomførbart, uten å sette vedlikeholdspersonell eller andre i fare. Egnede forholdsregler inkluderer dekontaminering før demontering, bruk av lokal filtrert undertrykksventilasjon der maskinen demonteres, rengjøring av maskinen og egnet personlig beskyttelse.

- Produsenten eller en opplært person skal utføre en teknisk kontroll minst en gang i året, bestående av, for eksempel, kontroll av filtre for skade, maskinens lufttetthet og at kontrollmekanismen fungerer riktig.
- Ved utføring av service eller reparasjonsarbeid må alle kontaminerte gjenstander som ikke kan rengjøres på tilfredsstillende vis bli håndtert som avfall; slike gjenstander skal kastes i ugjennomtrengelige poser i henhold til gjeldende regler for håndtering av slik avfall.
- For støvsugere er det nødvendig å sørge for en tilstrekkelig luftskiftehastighet L i rommet dersom utløpsluften forblir i rommet.
(MERK: Henvisning til nasjonal regelverk er nødvendig.)

Det kan ikke utføres service på laderen og batteripakken.



Smøring

Din støvsuger trenger ikke ekstra smøring.



Rengjøring

⚠ ADVARSEL: Rengjøring med trykkluft er ikke tillatt for støvsugere av klasse L. Bruk godkjente vernebriller og godkjent støvmaske når prosedyren utføres.

⚠ ADVARSEL: Bruk aldri løsemidler eller sterke kjemikalier for å rengjøre ikke-metalliske deler av verktøyet. Disse kjemikaliene kan svekke materialene som brukes i disse delene. Bruk en klut som bare er fuktet med vann og mild såpe. Aldri la noen væske trenge inn i verktøyet; aldri dyppe noen del av verktøyet i en væske.

Lagring

⚠ FORSIKTIG: Utilsiktede skader ved defekte eller lekkende batterier!

- Produktet skal alltid lagres med batteriene tatt ut!
- Oppbevar verktøyet og batteriene så kjølig og tørt som mulig.
- Følg informasjonen i avsnittet **Batteripakker – Transport** i denne manualen.
- Lagre verktøyet og batteriene på et sted uten tilgang for barn og andre uvedkommende personer.
- Sjekk verktøyet og batteriene for skader før bruk etter lang tids lagring.

Transport

⚠ FORSIKTIG: Utilsiktet oppstart ved transport!

- Produktet skal alltid transporteres med batteriene tatt ut!
- Transporter verktøy og batterier i separat emballasje.
- Følg informasjonen i avsnittet **Batteripakker – Transport** i denne manualen.
- Sjekk verktøyet og batteriene for skader før bruk etter transport.

Tilleggsutstyr

⚠ ADVARSEL: Bruk av annet tilleggsutstyr enn det som tilbys av DeWALT, kan være farlig, ettersom dette ikke er testet sammen med dette verktøyet. For å redusere faren for skader, bør kun tilleggsutstyr som er anbefalt av DeWALT, brukes sammen med dette produktet.

Ekstra filter (DCV5801 H) kan leveres som tilbehør, ekstra kostnad.

Ta kontakt med din forhandler for ytterligere informasjon om egnet ekstrautstyr.

Beskyttelse av miljøet



Separat innsamling. Produkter og batterier merket med dette symbolet skal ikke kastes i vanlig husholdningsavfall.

Produkter og batterier inneholder materialer som kan gjenvinnes eller gjenbrukes, som reduserer behovet for råmaterialer. Vennligst lever elektriske produkter og batterier til gjenbruk i henhold til lokale regler. Mer informasjon får du på www.2helpU.com.

Oppladbar batteripakke

Denne langtids batteripakken må lades på nytt når den ikke lenger produserer nok strøm til jobber som enkelt kunne utføres tidligere. Ta hensyn til miljøet når batteripakken må kasseres:

- Lad batteripakken helt ut, og ta den ut av verktøyet. Lad ut batteripakken fullstendig og ta den deretter ut av støvsugeren.
- Litium-ion celler kan gjenbrukes. Lever dem til forhandleren eller en lokal gjenbruksstasjon. De innleverte batteripakkene vil gjenbrukes eller avfallsbehandles korrekt.

ASPIRADOR DE MATÉRIAS SECAS/LÍQUIDAS COM/SEM FIO

DCV584L

Gratulerer!

Optou por uma ferramenta da DEWALT. Longos anos de experiência, um desenvolvimento metucioso dos seus produtos e um grande espírito de inovação tornaram a DEWALT um dos parceiros mais fiáveis para os utilizadores de aspiradores profissionais.

Dados técnicos

	DCV584L	
Tipo	2/12	
Fonte de alimentação eléctrica	CA / CC	
Tensão do sector	V_{ca}	230
Tensão da pilha	V_{cc}	18
Alimentação	W	300
Volume do depósito	L	7,5
Fluxo de ar máximo	l/s	15,9
Pressão negativa (de acordo com a norma EN60335-2-69)	mbar	70
Classe de protecção	IPX4	
Diâmetro do bocal da mangueira	mm	32
Peso (sem bateria)	kg	4,8

Valores de ruído e/ou vibração (valores totais de vibração) de acordo com a EN60335:

L_{PA} (nível de emissão de pressão sonora)	dB(A)	76
L_{WA} (nível de potência acústica)	dB(A)	87
K (variabilidade do nível acústico indicado)	dB(A)	3
Valor de vibração das emissões a_{h1} =	m/s^2	0,6
K de variabilidade =	m/s^2	1,5

O nível de emissão de vibração e/ou ruído indicado nesta ficha de informações foi medido em conformidade com um teste normalizado estabelecido pela norma EN60335-2-69 e pode ser utilizado para comparar ferramentas. Por conseguinte, este nível pode ser utilizado para uma avaliação preliminar da exposição às vibrações.

⚠ ATENÇÃO: O nível de emissão de vibração e/ou ruído declarado diz respeito às principais aplicações da ferramenta. No entanto, se a ferramenta for utilizada para outras aplicações ou com outros acessórios ou se a manutenção for insuficiente, o nível de emissão de vibração e/ou ruído pode ser diferente. Isto pode aumentar significativamente o nível de exposição às vibrações ao longo do período total de trabalho.

A estimativa do nível de vibração e/ou ruído deve ter também em conta o número de vezes que a ferramenta é desligada ou está em funcionamento, mas sem executar tarefas. Isto pode reduzir significativamente o nível de exposição ao longo do período total de trabalho.

Identifique as medidas de segurança adicionais para proteger o utilizador contra os efeitos da vibração e/ou ruído, tais como: manutenção da ferramenta e dos acessórios, manter as mãos quentes (relacionamento com a vibração) e organização dos padrões de trabalho.

Declaração de conformidade da CE

Directiva “máquinas”



Aspirador de matérias secas/líquidas com/sem fio DCV584L

A DEWALT declara que os produtos descritos em **Dados técnicos** se encontram em conformidade com as seguintes normas e directivas:

2006/42/CE, EN60335-1:2012 + AC:2014 + A11:2014 + A13:2017 + A1:2019 + A14:2019 + A2:2019, EN60335-2-69:2012.

Estes produtos também estão em conformidade com as Directivas 2014/30/UE e 2011/65/UE. Para obter mais informações, contacte a DEWALT através da morada indicada em seguida ou consulte o verso do manual.

O abaixo assinado é responsável pela compilação do ficheiro técnico e faz esta declaração em nome da DEWALT.

Markus Rompel
Vice-Presidente de Engenharia da PTE-Europa
DEWALT, Richard-Klinger-Straße 11,
D-65510, Idstein, Alemanha
05.08.2022



ATENÇÃO: para reduzir o risco de ferimentos, leia o manual de instruções.

Definições: directrizes de Segurança

As definições abaixo apresentadas descrevem o grau de gravidade correspondente a cada palavra de advertência. Leia cuidadosamente o manual e preste atenção a estes símbolos.



PERIGO: indica uma situação iminentemente perigosa que, se não for evitada, **irá** resultar em **morte ou lesões graves**.



ATENÇÃO: indica uma situação potencialmente perigosa que, se não for evitada, **poderá** resultar em **morte ou lesões graves**.



CUIDADO: indica uma situação potencialmente perigosa que, se não for evitada, **poderá** resultar em lesões **ligeiras ou moderadas**.

Baterias				Carregadores/Intervalos de Carregamento (minutos)**										
# de cat.	V _{cc}	Ah	Peso (kg)	DCB104	DCB107	DCB112/ DCB1102	DCB113	DCB115/ DCB1104	DCB116	DCB117	DCB118	DCB132	DCB119	
DCB546	18/54	6,0/2,0	1,08	60	270	170	140	90	80	40	60	90	X	
DCB547/G	18/54	9,0/3,0	1,46	75*	420	270	220	135*	110*	60	75*	135*	X	
DCB548	18/54	12,0/4,0	1,46	120	540	350	300	180	150	80	120	180	X	
DCB181	18	1,5	0,35	22	70	45	35	22	22	22	22	22	45	
DCB182	18	4,0	0,61	60/40**	185	120	100	60	60/45**	60/40**	60/40**	60	120	
DCB183/B/G	18	2,0	0,40	30	90	60	50	30	30	30	30	30	60	
DCB184/B/G	18	5,0	0,62	75/50**	240	150	120	75	75/60**	75/50**	75/50**	75	150	
DCB185	18	1,3	0,35	22	60	40	30	22	22	22	22	22	40	
DCB187	18	3,0	0,54	45	140	90	70	45	45	45	45	45	90	
DCB189	18	4,0	0,54	60	185	120	100	60	60	60	60	60	120	
DCBP034/G	18	1,7	0,32	27	82	50	40	27	27	27	27	27	50	
DCBP518/G	18	5,0	0,75	75	240	150	120	75	60	50	50	75	150	

*Código de data 201811475B ou posterior

**Código de data 201536 ou posterior

***A matriz dos tempos de carga da bateria servem apenas de referência; os tempos de carga variam consoante a temperatura e o estado das baterias.

AVISO: indica uma prática (não relacionada com ferimentos) que, se não for evitada, poderá resultar em danos materiais.



Indica risco de choque eléctrico.



Indica risco de incêndio.

Avisos de segurança gerais



ATENÇÃO: leia todos os avisos de segurança e todas as instruções. O não seguimento dos avisos e das instruções poderá resultar em choque eléctrico, incêndio e/ou ferimentos graves.

GUARDE TODOS OS AVISOS E INSTRUÇÕES PARA CONSULTA POSTERIOR

ANTES DE UTILIZAR ESTE EQUIPAMENTO, LEIA E SIGA TODAS AS INSTRUÇÕES.



ATENÇÃO: os operadores devem receber instruções adequadas sobre a utilização destas ferramentas.



ATENÇÃO: Não tente modificar ou reparar o equipamento.



ATENÇÃO: para reduzir o risco de choque eléctrico. Não exponha o equipamento à chuva. Armazene num espaço fechado.

- Informe-se sobre os regulamentos/leis válidas sobre o manuseamento de poeiras perigosas no seu país.
- Antes de utilizarem o equipamento, os operadores irão receber informações, instruções com informação e formação no que respeita à utilização da ferramenta e o material para o qual será utilizado, incluindo o método seguro de remoção e eliminação do material recolhido.
- Este produto não deve ser utilizado por pessoas (incluindo crianças) que sofram de capacidades físicas, sensoriais ou mentais reduzidas, falta de experiência ou conhecimentos, a menos que estejam acompanhados por uma pessoa que se responsabilize pela sua segurança. As crianças nunca devem ficar sozinhas com este produto.
- Os operadores devem cumprir quaisquer regulamentações de segurança adequadas para os materiais que estão a ser processados.
- Não deixe o equipamento sem assistência quando estiver ligado a uma fonte de alimentação. Desligue a ficha da tomada e retire a bateria quando não estiver a utilizá-lo e antes de enviá-lo para reparação.
- Não deixe que o equipamento seja utilizado como um brinquedo. Preste especial atenção se o equipamento for utilizado por crianças ou perto das mesmas.
- Utilize o equipamento APENAS como descrito neste manual. Utilize apenas os acessórios recomendados pela DEWALT.
- Não utilize este equipamento com um cabo ou ficha danificado. Se o equipamento não funcionar correctamente, ou se o deixar cair, ficar danificado, se o deixar no exterior ou o deixar cair dentro de água, envie-o para um centro de assistência.
- Não deve puxar nem transporte a ferramenta pelo fio, utilizar o fio como pega, entalar o fio na porta ou puxar o fio perto de extremidades ou cantos afiados. Não ligue a ferramenta sobre o cabo. Mantenha o cabo afastado de superfícies aquecidas.
- Não puxe o cabo para desligar a ferramenta. Para desligar a ferramenta, retire a ficha, não puxe o cabo.
- Não segure na ficha, na bateria ou na ferramenta com as mãos húmidas.
- Não coloque objectos dentro dos orifícios da ferramenta. Não utilize a ferramenta com os orifícios obstruídos; mantenha-a limpa em termos de pó, fios, cabelos e qualquer substância que possa reduzir o fluxo de ar.
- Mantenha substâncias como cabelos, roupa larga, dedos e todas as partes do corpo afastadas de orifícios e peças em movimento.

- *Desligue todos os comandos antes de desligar a ferramenta ou retirar a bateria.*
- *Tenha especial cuidado quando limpar escadas.*
- *Não utilize a ferramenta para recolher líquidos inflamáveis ou combustíveis, como gasolina nem utilize-as em locais onde existam esse tipo de líquidos.*
- *É provável que ocorram choques de electricidade estática em locais secos ou se a percentagem de humidade relativa for reduzida. Isto é apenas temporário e não afecta a utilização do vácuo.*
- *Para evitar uma combustão espontânea, esvazie o conteúdo do depósito após cada utilização.*

Regras de segurança adicionais

- *Não agarre qualquer material que esteja a arder ou com fumo, como cigarros, fósforos ou cinzas quentes.*
- *Esta ferramenta é à prova de salpicos de acordo com a classe de protecção IPX4.
Não mergulhe a ferramenta dentro de água!*
- *Não utilize a ferramenta para aspirar materiais combustíveis e explosivos, como carvão, grãos ou outros materiais combustíveis finos.*
- *No que respeita aos extractores de serradura, é necessário fornecer um caudal de ar L adequado na divisão, caso seja necessário uma nova entrada de ar de escape na divisão. É necessário referência às regulamentações nacionais.*
- *Não utilize a ferramentas para aspirar materiais perigosos, tóxicos ou cancerígenos, como amianto ou pesticida.*
- *Nunca recolha líquidos explosivos (por exemplo, gasolina, gásóleo, óleo aquecido, diluente, etc.), ácidos ou solventes.*
- *Não utilize o vácuo sem os filtros instalados.*
- *Alguns tipos de madeira contêm conservantes que podem ser tóxicos. Quando trabalhar com estes materiais, tenha especial atenção para impedir a inalação e o contacto com a pele. Solicite e siga quaisquer informações de segurança disponíveis fornecidas pelo seu fornecedor de material.*
- *Não utilize o vácuo como escada de mão.*
- *Não coloque objectos pesados sobre o vácuo.*

Avisos de segurança adicionais

- Evite accionamentos acidentais. Certifique-se de que o interruptor está desligado antes de segurar ou transportar o equipamento.** Transportar o equipamento com o dedo no interruptor ou ligá-lo na tomada com o interruptor na posição de ligado pode causar acidentes.
- Desligue a bateria do equipamento antes de proceder a ajustes, trocar acessórios ou guardar equipamentos.** Estas medidas de segurança preventivas reduzem o risco do equipamento ser ligado de maneira acidental.
- Recarregue apenas com o carregador especificado pelo fabricante.** Um carregador adequado para um tipo de bateria pode causar um incêndio se for utilizado com outra bateria.

- Utilize o equipamento apenas com baterias recomendadas pela DEWALT.** A utilização de outras baterias pode dar origem a ferimentos e a incêndio.
- Quando não utilizar a bateria, mantenha-a afastada de outros objectos metálicos, tais como cliques para papel, moedas, chaves, pregos, parafusos ou outros pequenos objectos metálicos que permitam fazer a ligação de um terminal para outro.** O curto-circuito dos terminais de bateria pode causar queimaduras ou incêndio.
- Em condições abusivas, pode derramar líquido da bateria; evite o contacto. Se tocar acidentalmente no líquido, lave bem com água. Se o líquido entrar em contacto com os olhos, consulte um médico.** O líquido derramado da bateria pode causar irritação ou queimaduras.
- Não utilize uma bateria ou equipamento que esteja danificado ou modificado.** As baterias danificadas ou modificadas podem dar origem a um comportamento imprevisível e resultar em incêndio, explosão ou ferimentos.
- Não exponha a bateria ou o equipamento a fogo ou temperatura excessiva.** A exposição a fogo ou temperatura superior a 266 °F (130 °C) pode causar uma explosão.
- Siga todas as instruções de carregamento. Não carregue a bateria ou o equipamento fora da gama de temperaturas especificada nas instruções.** O carregamento indevido ou a temperaturas fora da gama especificada podem causar danos na bateria e aumentar o risco de incêndio.
- Não utilize o aspirador se sair pó das ranhuras de ventilação. Desligue o aspirador e verifique se o filtro está instalado correctamente ou se apresenta defeitos.** Os filtros defeituosos devem ser substituídos de imediato.
- A manutenção deve ser efectuada por pessoal qualificado e só devem ser colocadas peças sobressalentes originais.** Isso garante a manutenção da segurança do equipamento.

Informações de segurança adicionais



ATENÇÃO: Nunca modifique a ferramenta eléctrica ou os respectivos componentes. Podem ocorrer danos ou ferimentos.



ATENÇÃO: Algumas poeiras produzidas por actividades de lixagem, serragem, polimento, perfuração e outras actividades de construção contêm produtos químicos que causam cancro, defeitos congénitos ou outros danos genéticos. Alguns exemplos destes produtos químicos são:

- chumbo proveniente de tintas à base de chumbo,
- sílica cristalina de tijolos e cimento e outros produtos de alvenaria e
- arsénico e crómio de madeira quimicamente tratada.

O risco de exposição a estes produtos varia, dependendo da frequência com que efectua este tipo de trabalho. Para reduzir a exposição a estes produtos químicos, trabalhe numa área bem ventilada, e use equipamento de segurança aprovado, porque essas máscaras

contra o pó são concebidas especialmente para filtrar partículas microscópicas.

- **Use vestuário de protecção e lave as áreas expostas com água e sabão.** Se permitir a entrada de poeira na boca, nariz, olhos ou se permanecer na sua pele, os produtos químicos podem ser absorvidos pela pele. Afaste as partículas do rosto e do corpo.
- **As saídas de ventilação frequentemente obstruem as peças em movimento e devem ser evitadas.** As roupas largas, as jóias ou o cabelo comprido podem ficar presos nestas peças.

 **CUIDADO:** Quando não estiver a utilizá-la, coloque a ferramenta de lado numa superfície estável, de modo a que ninguém tropece ou sofra uma queda. Algumas ferramentas com baterias grandes ficam na vertical dentro da bateria, mas podem ser facilmente derrubadas.

Riscos residuais

Apesar da aplicação dos regulamentos de segurança relevantes e da implementação de dispositivos de segurança, alguns riscos residuais não podem ser evitados. Estes riscos são os seguintes:

- *Risco de bloqueio ou esmagamento dos dedos.*
- *Risco de inalação de fumos quando trabalhar com adesivos.*
- *Risco de inalação de poeiras perigosas.*

Carregadores

Os carregadores da DEWALT não requerem ajuste e foram concebidos para uma operação tão fácil quanto possível.

Segurança eléctrica

O motor eléctrico foi concebido apenas para uma voltagem específica. Verifique sempre se a voltagem da bateria corresponde à indicada na placa com os requisitos de alimentação. Além disso, certifique-se também de que a voltagem do seu carregador corresponde à da rede eléctrica.



O seu carregador da DEWALT possui isolamento duplo, em conformidade com a norma EN60335. Por conseguinte, não é necessária qualquer ligação à terra.

Se o cabo de alimentação estiver danificado, este deve ser substituído apenas pela DEWALT ou por uma organização de serviço autorizada.

Utilizar uma extensão

Não deve ser utilizada qualquer extensão a menos que seja absolutamente necessário. Utilize uma extensão aprovada adequada para a potência da alimentação do seu carregador (consulte os **Dados técnicos**). O diâmetro mínimo do fio condutor é 1 mm²; o comprimento máximo da extensão é 30 m. Ao utilizar uma bobina de cabo, desenrole sempre o cabo na íntegra

Instruções de Segurança Importantes Para Todos os Carregadores de Baterias

GUARDE ESTAS INSTRUÇÕES: este manual inclui instruções de funcionamento e segurança importantes para carregadores de bateria compatíveis (consulte **Dados técnicos**).

- Antes de utilizar o carregador, leia todas as instruções e sinais de aviso indicados no carregador, na bateria e no aparelho que utiliza a bateria.



ATENÇÃO: perigo de choque. Não permita a entrada de líquidos no carregador. Pode ocorrer um choque eléctrico



ATENÇÃO: recomendamos a utilização de um dispositivo de corrente residual com uma corrente residual de 30mA ou menos.



CUIDADO: perigo de queimadura. Para reduzir o risco de lesões, carregue apenas baterias recarregáveis DEWALT. Outros tipos de baterias podem rebentar, causando lesões pessoais e danos.



CUIDADO: as crianças devem ser vigiadas, para garantir que não brincam com o aparelho.

AVISO: em determinadas condições, quando o carregador está ligado à fonte de alimentação, os contactos de carga expostos no interior do carregador podem entrar em curto-circuito devido a material estranho. Os materiais estranhos condutores como, por exemplo, mas não limitado a, lâ de aço, folha de alumínio ou qualquer acumulação de partículas metálicas devem ser removidos dos orifícios do carregador. Desligue sempre o carregador da fonte de alimentação quando não estiver inserida uma bateria no respectivo compartimento. Desligue o carregador antes de proceder à limpeza.

- **NÃO carregue a bateria com quaisquer carregadores além dos especificados neste manual.** O carregador e a bateria foram concebidas especificamente para funcionarem em conjunto.
- **Estes carregadores foram concebidos para apenas para carregar baterias recarregáveis DEWALT.** Quaisquer outras utilizações podem resultar em incêndio, choque eléctrico ou electrocussão.
- **Não exponha o carregador a chuva ou neve.**
- **Quando desligar o carregador da corrente, puxe pela ficha e não pelo cabo.** Isto permite reduzir o risco de danos na ficha de alimentação eléctrica e do cabo.
- **Certifique-se de que o cabo está colocado num local onde não possa ser pisado, possa causar tropeções ou esteja sujeito a danos ou tensão.**
- **Não utilize uma extensão, a menos que seja estritamente necessário.** O uso de uma extensão inadequada pode resultar num incêndio, choque eléctrico ou electrocussão.
- **Não coloque objectos sobre o carregador nem o coloque em cima de uma superfície macia que possa bloquear as entradas de ventilação e causar calor interno excessivo.** Coloque o carregador num local afastado de fontes de calor. O carregador é ventilado através de ranhuras na parte superior e inferior da estrutura.
- **Não utilize o carregador se o cabo ou a ficha estiverem danificados**—substitua-os de imediato.
- **Não utilize o carregador se tiver sofrido um golpe brusco, se o deixar cair ou se ficar de algum modo danificado.** Leve-o para um centro de assistência autorizado.

- **Não desmonte o carregador; leve-o para um centro de assistência autorizado, no caso de ser necessário assistência ou reparação.** Uma nova montagem incorrecta pode resultar em choque eléctrico, electrocussão ou incêndio.
- Se o cabo de alimentação ficar danificado, deve enviá-lo de imediato para o fabricante, agente de assistência ou um responsável devidamente qualificado para que possa ser substituído, de modo a evitar qualquer situação de perigo.
- **Desligue o carregador da tomada antes de proceder a qualquer trabalho de limpeza. Isto reduz o risco de choque eléctrico.** A remoção da bateria não reduz este tipo de risco.
- **NUNCA** tente ligar 2 carregadores ao mesmo tempo.
- **O carregador foi concebido para funcionar com uma potência eléctrica doméstica padrão de 230 V. Não tente utilizá-lo com qualquer outro tipo de tensão.** Isto não se aplica ao carregador do automóvel.



Carregar uma bateria (Fig. C)

1. Ligue o carregador numa tomada adequada antes de inserir a pilha.
2. Insira a bateria **13** no carregador, certificando-se de que fica totalmente encaixada no carregador. O indicador luminoso vermelho (de carga) pisca repetidamente, indicando que o processo de carga foi iniciado.
3. A conclusão do processo de carga é indicado pelo indicador luminoso vermelho, que permanece ligado de maneira contínua. A bateria fica totalmente carregada e pode ser utilizada nesta altura ou pode deixá-la no carregador. Para retirar a bateria do carregador, prima o botão de libertação na bateria.

NOTA: Para assegurar o máximo desempenho e vida útil das baterias de iões de lítio, carregue a bateria totalmente antes de utilizar o produto pela primeira vez.

Funcionamento do carregador

Consulte os indicadores abaixo para saber qual é o estado do processo de carga da bateria.

Indicadores de carga	
	em carga
	totalmente carregada
	retardação de calor/frio da bateria*

*O indicador luminoso vermelho continua a piscar, mas acende-se um indicador luminoso amarelo durante esta operação. Quando a bateria atingir a temperatura adequada, o indicador luminoso amarelo desliga-se e o carregador continua o processo de carga.

O(s) carregador(es) compatível(is) não carrega uma bateria defeituosa. O carregador indica que a bateria está defeituosa ao não acender-se.

NOTA: isto pode também indicar que se trata de um problema no carregador.

Se o carregador indicar uma falha, leve o carregador e a bateria um centro de assistência autorizado para que sejam submetidos a um teste.

Retardação de calor/frio

Quando o carregador detecta que uma bateria está demasiado quente ou fria, inicia automaticamente a retardação de calor/frio, interrompendo o processo de carga até a bateria atingir a temperatura adequada. Em seguida, o carregador muda automaticamente para o modo de carga. Esta função assegura a duração máxima da bateria.

Uma bateria fria fica carregada a uma velocidade mais lenta do que uma bateria quente. A bateria irá carregar a essa taxa mais lenta durante todo o ciclo de carga e não recupera a taxa de carga máxima, mesmo que a bateria aqueça.

O carregador DCB118 está equipado com uma ventoinha interna para arrefecer a bateria. A ventoinha liga-se automaticamente quando a ventoinha tem de ser arrefecida. Nunca utilize o carregador se a ventoinha não funcionar correctamente ou se as aberturas de ventilação estiverem obstruídas. Não permita a entrada de objectos estranhos no interior do carregador.

Sistema de protecção electrónica

As baterias de iões de lítio XR foram concebidas com um Sistema de protecção electrónica que protege a bateria contra sobrecarga, sobreaquecimento ou descarga profunda.

A ferramenta desliga-se automaticamente se o Sistema de protecção electrónica for activado. Se isto ocorrer, coloque a bateria de iões de lítio no carregador até ficar totalmente carregada.

Montagem na parede

Estes carregadores foram concebidos para montagem na parede ou para serem colocados numa mesa ou numa superfície de trabalho. Se forem montados numa parede, coloque o carregador perto de uma tomada eléctrica e afastado de cantos ou outras obstruções que possam impedir a circulação de ar. Utilize a parte de trás do carregador como base para a fixação dos parafusos de montagem na parede. Monte o carregador com firmeza com parafusos de placa de gesso (adquiridos em separado) a uma distância de pelo menos 25,4 mm com uma cabeça do parafuso com 7–9 mm de diâmetro, aparafusado em madeira a uma profundidade ideal de cerca de 5,5 mm do parafuso exposto. Alinhe as ranhuras na parte de trás do carregador com os parafusos expostos e insira-os por completo nas ranhuras.

Instruções de limpeza do carregador



ATENÇÃO: perigo de choque. Desligue o carregador da tomada de CA antes de proceder à limpeza. A sujidade e gordura podem ser removidas a partir do exterior do carregador com um pano ou uma escova suave não metálica. Não utilize água ou outros produtos de limpeza. Nunca deixe entrar qualquer líquido dentro da ferramenta. Da mesma forma, nunca mergulhe qualquer peça da ferramenta num líquido.

Baterias

Instruções de segurança importantes para todas as baterias

Ao encomendar baterias sobresselentes, certifique-se de que inclui a referência do catálogo e a voltagem.

A bateria não irá estar totalmente carregada quando a retirar da embalagem pela primeira vez. Antes de utilizar a bateria e o carregador, leia as instruções de segurança abaixo. Em seguida, siga os procedimentos de carregamento indicados nas instruções.

LEIA TODAS AS INSTRUÇÕES

- **Não carregue ou utilize baterias em ambientes explosivos, como, por exemplo, na presença de líquidos, gases ou poeiras inflamáveis.** A colocação ou remoção da bateria do carregador pode inflamar as poeiras ou os fumos.
- **Nunca force a entrada da bateria no carregador. Nunca modifique a bateria de modo a encaixá-la num carregador não compatível, porque pode romper, causando lesões pessoais graves.**
- Carregue as baterias apenas em carregadores DEWALT.
- **NÃO salpique nem coloque a bateria dentro de água ou de outros líquidos.**
- **Não armazene ou utilize a ferramenta em locais onde a temperatura possa ser inferior a 4 °C (tais como barracões ao ar livre ou construções de metal durante o Verão) ou se atingir ou exceder 40 °C (tais como barracões ao ar livre ou construções de metal durante o Verão).**
- **Não incinere a bateria, mesmo se esta estiver gravemente danificada ou completamente esgotada.** A bateria pode explodir se for exposta a uma chama. São produzidos vapores e materiais tóxicos quando as baterias de iões de lítio são queimadas.
- **Se o conteúdo da bateria entrar em contacto com a sua pele, lave imediatamente a área afectada com sabão suave e água.** Se o líquido da bateria entrar em contacto com os seus olhos, passe-os (abertos) por água durante 15 minutos ou até a irritação passar. Se for necessária assistência médica, o electrólito da bateria é composto por uma mistura de carbonatos orgânicos líquidos e sais de lítio.
- **O conteúdo das células de uma bateria aberta poderá causar irritação respiratória.** Respire ar fresco. Se os sintomas persistirem, procure assistência médica.



ATENÇÃO: risco de queimadura. O líquido da bateria poderá ser inflamável se for exposto a faíscas ou a uma chama.



ATENÇÃO: nunca tente abrir a bateria, seja qual for o motivo. Se a bateria estiver rachada ou danificada, não a insira no carregador. Não esmague, deixe cair nem danifique a bateria. Não utilize uma bateria ou um carregador que tenha sofrido um golpe brusco, uma queda, atropelamento ou danificada de algum modo (por exemplo, perfurada por um prego, atingida com um martelo ou pisada). Pode ocorrer um choque eléctrico

ou electrocussão. As baterias danificadas devem ser devolvidas ao centro de assistência para reciclagem.



ATENÇÃO: perigo de incêndio. Quando armazenar ou transportar a bateria, não deixe que objectos metálicos entrem em contacto com os terminais expostos da bateria. Por exemplo, não coloque a bateria dentro de aventais, bolsos, caixas de ferramentas, caixas de kits de produtos, gavetas, etc., com pregos soltos, parafusos, chaves, etc.



CUIDADO: quando não utilizar a ferramenta, deve colocá-la de lado numa superfície estável, de modo a que ninguém tropece nem sofra uma queda. Algumas ferramentas com baterias grandes ficam na vertical dentro da bateria, mas podem ser facilmente derrubadas.

Transporte



ATENÇÃO: Perigo de incêndio. O transporte das pilhas pode dar origem a um incêndio se os terminais da pilha entrarem em contacto inadvertidamente com os materiais condutores. Quando transportar as pilhas, certifique-se de que os terminais da pilha estão protegidos e devidamente isolados de materiais que possam entrar em contacto com eles e causar um curto-circuito.

NOTA: As baterias de iões de lítio não devem ser colocadas em bagagem despachada.

As pilhas da DEWALT estão em conformidade com todas as regulamentações de expedição aplicáveis, de acordo com os padrões jurídicos e de indústria, que incluem as Recomendações da ONU sobre o transporte de mercadorias perigosas; disposições relativas a mercadorias perigosas da Associação do Transporte Aéreo Internacional (IATA), Regulamentações do código marítimo internacional para o transporte de mercadorias perigosas (IMDG) e o Acordo europeu relativo ao transporte rodoviário internacional de mercadorias perigosas (ADR). As pilhas de iões de lítio foram testadas de acordo com a secção 38,3 das Recomendações da ONU no que respeita ao Transporte de Mercadorias Perigosas: Manual de Ensaios e Critérios.

Na maioria dos casos, o envio de uma bateria DEWALT não terá de ser classificado como Material perigoso de Classe 9 totalmente regulado. Em geral, apenas os envios que contenham uma bateria de iões de lítio com uma taxa energética superior a 100 watt-horas (Wh) serão enviados como Classe 9 totalmente regulada. Todas as baterias de iões de lítio têm uma classificação de watt-horas assinalada na bateria. Além disso, devido às complexidades de regulamentação, a DEWALT não recomenda o envio de baterias de iões de lítio por transporte aéreo, independentemente da classificação de watt-horas. O envio de ferramentas com baterias (conjunto) enviado por transporte aéreo será isento se a classificação de watt-horas da bateria não for superior a 100 watts-horas.

Independentemente de uma expedição ser considerada isenta ou totalmente regulamentada, é da responsabilidade do expedidor consultar as mais recentes regulamentações para a embalagem, etiquetagem/marcação e exigências de documentação.

As informações indicadas nesta secção do manual são fornecidas de boa fé e acredita-se que são precisas aquando da elaboração do documento. No entanto, não é fornecida qualquer garantia, expressa ou implícita. É da responsabilidade do comprador garantir que as respectivas actividades estão em conformidade com as regulamentações aplicáveis.

Transportar a bateria FLEXVOLT™

A bateria DEWALT FLEXVOLT™ tem dois modos: **Utilização** e **transporte**.

Modo de utilização: Quando a bateria FLEXVOLT™ não está instalada ou está instalada num equipamento DEWALT de 18 V, funciona como uma bateria de 18 V. Quando a bateria FLEXVOLT™ está instalada num equipamento de 54 V ou de 108 V (duas baterias de 54 V), funciona como uma bateria de 54 V.

Modo de transporte: Quando a tampa está montada na bateria FLEXVOLT™, isso significa que a bateria está no modo de transporte. Mantenha a tampa colocada quando transportar a bateria.

No modo Transporte, os conjuntos de células são desligados electricamente da bateria, o que dá origem a 3 baterias com uma capacidade nominal de watt-hora (Wh) mais reduzida, em comparação com 1 bateria com uma capacidade nominal de watt-hora. Esta capacidade superior de 3 baterias com uma capacidade nominal de watt-hora mais reduzida pode isentar a bateria de determinadas regras de transporte impostas às baterias de watt-hora de maior capacidade.

Por exemplo, a classificação Wh (watt-hora) de transporte pode indicar 3 x 36 Wh, o que significa 3 pilhas de 36 Wh cada.

Exemplo de marca de etiqueta de utilização e transporte



A classificação de Wh de utilização pode indicar 108 Wh (é necessário utilizar 1 pilha).

Recomendações de armazenamento

1. O melhor local de armazenamento será um local fresco e seco, afastado da luz directa do sol e de fontes de calor ou de frio. Para obter o máximo desempenho e a maior vida útil possíveis das baterias, guarde-as à temperatura ambiente quando não estiverem a ser utilizadas.
2. Para um armazenamento prolongado, é recomendável armazenar a bateria totalmente carregada num local fresco, seco e afastado do carregador para obter os melhores resultados.

NOTA: as baterias não devem ser armazenadas totalmente sem carga. É necessário recarregar a bateria antes de a utilizar.

Etiquetas no carregador e na bateria

Além dos símbolos indicados neste manual, os rótulos no carregador e na bateria podem apresentar os seguintes símbolos:



Leia o manual de instruções antes de utilizar este equipamento.



Consulte os **Dados técnicos** para ficar a saber o tempo de carregamento.



Não toque nos contactos com objectos condutores.



Não carregue baterias danificadas.



Não exponha o equipamento à água.



Mande substituir imediatamente quaisquer cabos danificados.



Carregue a bateria apenas com uma temperatura ambiente entre 4 °C e 40 °C.



Apenas para uso dentro de casa.



Desfaça-se da bateria de uma forma ambientalmente responsável.



Carregue as baterias da DEWALT apenas com os carregadores DEWALT concebidos para o efeito. O carregamento de baterias que não sejam as baterias específicas DEWALT com um carregador da DEWALT pode fazer com que rebentem ou dar origem a situações de perigo.



Não queime a bateria.



UTILIZAÇÃO (sem bolsa de transporte). Exemplo: a classificação de Wh indica 108 Wh (1 pilha com 108 Wh).



TRANSPORTE (com bolsa de transporte incorporada). Exemplo: a classificação de Wh indica 3 x 36 Wh (3 pilhas de 36 Wh).

Tipo de bateria

O modelo DCV584L funciona com uma bateria XR 18 V ou 18 V/54 V FLEXVOLT™.

Podem ser utilizadas as seguintes baterias: DCB181, DCB182, DCB183, DCB183B, DCB183G, DCB184, DCB184B, DCB184G, DCB185, DCB187, DCB189, DCBP034, DCB546, DCB547, DCB548. Consulte os **Dados Técnicos** para obter mais informações.

Conteúdo da embalagem

A embalagem contém:

- 1 Aspirador
- 1 Mangueira de vácuo
- 1 Bocal largo
- 1 Bico

- 1 Adaptador de extracção de poeiras
- 1 Filtro
- 1 Manual de instruções
- *Verifique se o equipamento, as peças ou os acessórios foram danificados durante o transporte.*
- *Leve o tempo necessário para ler atentamente e compreender todas as instruções neste manual antes de utilizar o equipamento.*

Símbolos no aspirador

O equipamento apresenta os seguintes pictogramas:



Leia o manual de instruções antes de utilizar este equipamento.



ATENÇÃO: Esta ferramenta contém poeiras nocivas. O esvaziamento e a manutenção, incluindo a remoção do saco da serradura, só podem ser efectuados por pessoal devidamente formado com equipamento de protecção adequado. Só deve ligar a ferramenta quando estiver instalado o sistema completo do filtro.



Os extractores de serradura de classe L são adequados para a extracção de poeiras secas e não combustíveis com valores de limite de espaço de > 1 mg/m³.

DCB184 Pode utilizar baterias no aspirador, consulte a secção "Tipo de bateria"

Posição do código de data (Fig. A)

O código de data **20**, que também inclui o ano de fabrico, está impresso na caixa.

Exemplo:

2022 XX XX
Ano de fabrico

Descrição (Fig. A, B, E)

ATENÇÃO: nunca modifique o aspirador ou qualquer parte do mesmo. Tal poderia resultar em danos ou ferimentos.

- 1 Interruptor de ligar/desligar
- 2 Cabeça de alimentação
- 3 Depósito
- 4 Entrada de vácuo
- 5 Saída de jacto
- 6 Patilha
- 7 Bocal largo
- 8 Aspirador plano
- 9 Mangueira
- 10 Porta da bateria

- 11 Conector estanque ao ar
- 12 Adaptador de extracção de poeiras (Fig. E)

Uso pretendido

O aspirador industrial com/sem fio DCV584L e o extractor de serradura para as operações móveis com capacidade para todos os tipos de poeiras secas, não combustíveis, até à poeira classe L, com valores de limite para exposição ocupacional superior a 1 mg/m³.

Este equipamento também pode ser utilizado como soprador para remover detritos do local de trabalho e secar superfícies húmidas. Este equipamento, que pode ser utilizado com tensão do sector (com fios) ou bateria (sem fios), pode ser utilizado tanto em interiores como exteriores.

NÃO utilize o soprador para remover poeiras perigosas.

NÃO deixe que as crianças entrem em contacto com este equipamento. É necessário supervisão quando este equipamento for manuseado por utilizadores inexperientes.

NÃO utilize o extractor de serradura para poeira combustível.

NÃO utilize o extractor de serradura em ambientes explosivos.

NÃO utilize a ferramenta em ambientes húmidos ou na presença de gases ou líquidos inflamáveis.

NOTA: Esta ferramenta é adequada para uso comercial, por exemplo, hotéis, escolas, hospitais, fábricas, lojas, escritórios, empresas de aluguer e em obras.

MONTAGEM E AJUSTES



ATENÇÃO: para reduzir o risco de ferimentos graves, desligue o equipamento e retire a respectiva ficha da tomada de electricidade antes de efectuar quaisquer ajustes ou de retirar/installar dispositivos complementares ou acessórios. Um arranque acidental pode causar lesões.



ATENÇÃO: utilize apenas baterias e carregadores da DeWALT.

Inserir e retirar a bateria da ferramenta (Fig. C)

NOTA: Para obter os melhores resultados, certifique-se de que a bateria está totalmente carregada.

Instalar a bateria

1. Alinhe a bateria **13** com as calhas no interior da porta do aspirador **10**.
2. Faça deslizar a bateria para dentro da respectiva porta até a bateria ficar totalmente encaixada na porta da bateria e certifique-se de que não se solta.

Retirar a bateria

1. Prima a patilha de libertação da bateria e puxe a bateria com firmeza para fora da porta.
2. Insira a bateria no carregador, tal como descrito na secção do carregador indicada neste manual.

Baterias para o indicador do nível de combustível (Fig. C)

Algumas baterias DEWALT incluem um indicador de nível de combustível, composto por três indicadores luminosos LED verdes que indicam o nível de carga restante na bateria.

Para activar o indicador do nível de combustível, prima e mantenha premido o botão do indicador do nível de combustível **14**. Uma combinação dos três indicadores luminosos LED verdes acende-se, indicando o nível da carga restante. Se o nível da carga na bateria for inferior ao limite utilizável, o indicador do nível de combustível não se acende e é necessário voltar a carregar a bateria.

NOTA: O indicador do nível de combustível é apenas uma indicação da carga restante na bateria. Não indica o funcionamento da ferramenta e está sujeito a variações, com base nos componentes do produto, temperatura e aplicação do utilizador final.

Ligação do tubo (Fig. D)

Modo de vácuo

1. Insira a peça de ligação ranhurada **15** para dentro da entrada de vácuo **4**.
2. Rode a peça de ligação para a direita para fixar a mangueira.
3. Ligue o acessório adequado ao bocal da mangueira **11**.

Modo de sopro

⚠ ATENÇÃO: NÃO utilize o soprador para remover poeiras perigosas..

1. Insira a peça de ligação ranhurada **15** para dentro da saída de jacto **4**.
2. Rode a peça de ligação para a direita para fixar a mangueira.
3. Ligue o acessório adequado ao bocal da mangueira **11**.

FUNCIONAMENTO

Instruções de utilização

⚠ ATENÇÃO: cumpra sempre as instruções de segurança e os regulamentos aplicáveis.

⚠ ATENÇÃO: para reduzir o risco de ferimentos graves, desligue o equipamento e retire a respectiva ficha da tomada de electricidade antes de efectuar quaisquer ajustes ou de retirar/installar dispositivos complementares ou acessórios. Um arranque acidental pode causar lesões.

Ligar e desligar a ferramenta (Fig. A)

Para ligar o equipamento, coloque o interruptor de ligar/desligar **1** na posição I.

Para desligar o equipamento, coloque o interruptor de ligar/desligar **1** na posição O.

Fonte de alimentação eléctrica

Este aspirador funciona com a alimentação pela rede de energia eléctrica ou das baterias. O aspirador alterna entre alimentação CA (tensão do sector) e CC (pilha) automaticamente.

Alimentação pela rede de energia eléctrica

1. Desenrole por completo o cabo de alimentação.
 2. Ligue a ficha à tomada de corrente antes de ligar o equipamento.
- *Desligue sempre o aspirador quando terminar o trabalho antes de o desligar da corrente.*
 - *Quando não utilizar o aspirador, guarde o cabo de alimentação.*

Alimentação por pilha

1. Arrume o cabo de alimentação.
2. Insira uma bateria **13**.
3. Certifique-se de que a pilha está inserida correctamente.

NOTA: a fonte de alimentação do cabo de alimentação foi concebida apenas para fornecer corrente ao aspirador e não para carregar uma bateria instalada.

Aspiração (Fig. A, D–F)

1. Esvazie e limpe o depósito **3** antes de utilizar a ferramenta.
2. Ligue a peça de ligação ranhurada **15** na entrada de vácuo **4**.
3. Escolha o acessório adequado.

NOTA: recomendamos que não misture substâncias húmidas e secas. Se misturar substâncias, esvazie e limpe o depósito primeiro.

Recolha de poeiras (Fig. E)

No modo de vácuo, o aspirador da DEWALT pode funcionar como extractor de poeiras para aplicações que produzam poeiras ou resíduos.

O aspirador DEWALT está equipado com o sistema de ligação AirLock DEWALT. Este sistema permite uma ligação rápida e segura entre a mangueira de aspiração **9** e uma ferramenta eléctrica **19**. O conector AirLock **11** é ligado directamente a ferramentas compatíveis da DEWALT ou através da utilização do adaptador AirLock incluído **12**.

NOTA: Quando utilizar um adaptador, certifique-se de que está encaixado com firmeza na ferramenta antes de seguir os passos indicados abaixo.

1. Certifique-se de que a cinta no sistema de ligação AirLock se encontra na posição desbloqueada. Alinhe as ranhuras na cinta e o sistema de ligação AirLock, tal como indicado para as posições de desbloqueio e bloqueio.
2. Empurre o conector AirLock para dentro do conector do adaptador.
3. Rode a cinta para a posição bloqueada.

NOTA: os rolamentos esféricos dentro do sistema de bloqueio do anel fiquem encaixados dentro da ranhura e fixam a ligação. A ferramenta eléctrica está agora devidamente ligada ao extractor de serradura.

Filtro de matérias secas ou húmidas (Fig. F)

⚠ ATENÇÃO: utilize sempre a ferramenta com o(s) filtro(s) de poeiras **16** inserido(s).

⚠ ATENÇÃO: utilize sempre o equipamento na posição vertical. Não incline o equipamento, para impedir

a entrada de líquidos acumulados na carcaça do motor.



ATENÇÃO: se houver fuga de espuma ou líquidos da máquina, desligue-a de imediato.



CUIDADO: limpe o dispositivo de limitação do nível da água com regularidade e inspeccione-o, para verificar se apresenta danos.

Função de fecho

Se, por engano, utilizar o equipamento sem o filtro de poeiras, a função de fecho é activada se o nível de líquido no depósito atingir o valor máximo. A válvula de flutuador irá bloquear a abertura de sucção, após o qual a sucção pára e a velocidade do motor aumenta.

Soprar (Fig. A)



ATENÇÃO: nunca sobre poeiras perigosas!

1. Esvazie e limpe o depósito **3** antes de utilizar o aparelho para soprar.
2. Ligue o tubo **9** à saída de jacto **5**.
3. Escolha o acessório adequado.

Esvaziar o depósito (Fig. F)

O depósito deve ser esvaziado se a potência de sucção reduzir significativamente.

1. Liberte as patilhas **6** e retire a cabeça de alimentação **2** do depósito **3**.
2. Esvazie o conteúdo do depósito num contentor do lixo de acordo com qualquer regulamentação vigente no que respeita à eliminação desse tipo de resíduos.
3. Limpe o filtro **16**, como descrito abaixo em **Limpeza**.
4. Insira novamente a cabeça de alimentação no depósito e fixe as patilhas.

Limpeza (Fig. F, G)



ATENÇÃO: para reduzir o risco de ferimentos graves, desligue o equipamento, retire a respectiva ficha da tomada de electricidade e remova a bateria antes de efectuar qualquer limpeza, ajustes ou de retirar/instalar dispositivos complementares ou acessórios. Um arranque acidental pode causar lesões.

Limpeza da carcaça

Limpe regularmente a carcaça com um pano macio.

Limpeza do depósito

O depósito deve ser limpo após cada utilização ou quando mudar de substâncias durante a utilização.

1. Esvazie o depósito **3**.
2. Limpe o depósito com um sabão suave e um pano húmido.
3. Seque o depósito com cuidado utilizando um pano macio.

Limpeza do filtro de matérias secas ou húmidas (Fig. G)

O filtro de matérias secas ou húmidas deve ser limpo após cada utilização.

Se o filtro for danificado ou não funcionar correctamente, deve substituí-lo.

1. Retire o filtro de matérias secas ou húmidas, **16** rodando-o(s) para a esquerda e retirando a abertura de sucção **17**.
2. Sacuda o pó em excesso, batendo com o filtro num contentor do lixo.
3. Dependendo da sua condição, lave o exterior do filtro com água corrente morna.
4. Fixe novamente o filtro, colocando-o sobre a abertura de sucção e rodando-o para a direita.



ATENÇÃO:

- Não lave o interior do filtro.
- Deixe o filtro a secar por completo se o interior ficar húmido.
- Não utilize uma escova para limpar o filtro.
- Nunca utilize ar comprimido ou uma escova para limpar os filtros, caso contrário podem ocorrer danos na membrana do filtro, que permitem a passagem de pó através do filtro.

Limpeza do filtro da abertura de sucção (Fig. G)

O filtro da abertura de sucção deve ser limpo se o equipamento for utilizado sem o filtro de poeiras instalado.

1. Mantendo a válvula de flutuador **18** fora do caminho, retire o filtro da abertura de sucção **17**.
2. Lave o filtro com água corrente morna.
3. Seque o filtro antes de o instalar novamente.
4. Limpe a válvula de flutuador **18** com um pano húmido.

Resolução de problemas

Se o aspirador não funcionar correctamente, siga as instruções indicadas abaixo. Se estas indicações não resolverem o problema, contacte o seu agente de reparação.

Problema	Solução
O motor não funciona	Verifique o cabo de alimentação, as fichas, a tomada, o contacto da bateria e o estado de carga da bateria
	Certifique-se de que o interruptor de controlo de ligar/desligar está na posição ON (Ligado) I.
A capacidade de aspiração diminui	Retire os bloqueios no dispositivo de aspiração, tubo de aspiração, mangueira de sucção, a válvula de flutuador ou dos filtros.
	Verifique se os filtros estão devidamente instalados.
	Limpe ou substitua os filtros.
	Esvazie a caixa de metal, consulte Esvaziar o depósito em Funcionamento.

Problema	Solução
O sistema de vácuo deixa de funcionar	A protecção térmica para sobrecarga foi accionada:
	1. Desligue o sistema de vácuo e retire a ficha da fonte de alimentação.
	2. Esvazie a caixa de metal, se necessário.
	3. Deixe o equipamento a arrefecer.
	4. Ligue o cabo de alimentação a uma tomada ou bateria adequadas no compartimento da bateria e coloque o interruptor de controlo para ligar/desligar a ferramenta para a posição ON (Ligado) I para efectuar o teste. Se o sistema de vácuo não for reiniciado, contacte o seu revendedor ou verifique a localização do seu agente de reparação autorizado da DEWALT mais próximo no catálogo da DEWALT ou contacte o escritório da DEWALT através da morada indicada neste manual
Há saída de serradura durante a aspiração	Verifique se o filtro e o depósito de poeira estão devidamente instalados.
	Certifique-se de que o filtro não está danificado; substitua-o, se necessário.
	Certifique-se de que os vedantes do filtro estão colocados e fixos.
	Se sair mais pó durante a limpeza, contacte o seu revendedor ou verifique a localização do seu agente de reparação autorizado da DEWALT mais próximo no catálogo da DEWALT ou contacte o escritório da DEWALT através da morada indicada neste manual.

Se a função de fecho for activada

1. Desligue a ferramenta de imediato.
2. Esvazie o depósito, tal como descrito acima.
3. Limpe o filtro da abertura de sucção, tal como descrito em **Limpeza do filtro da abertura de sucção**.
4. Não se esqueça de inserir o filtro de poeiras antes de retomar o trabalho.

MANUTENÇÃO

A ferramenta DEWALT foi concebida para funcionar durante um período de tempo prolongado e com um mínimo de manutenção. Uma utilização continuamente satisfatória depende de uma manutenção apropriada e de uma limpeza regular da ferramenta.



ATENÇÃO: *para reduzir o risco de ferimentos, desligue a ferramenta e retire a ficha da fonte de alimentação antes de instalar e remover acessórios, ajustar ou alterar as instalações ou efectuar reparações. Um arranque acidental pode causar lesões.*



ATENÇÃO: *no que respeita à reparação efectuada pelos utilizadores, a ferramenta deve ser desmontada, limpa e reparada, tanto quanto for razoavelmente possível, sem causar riscos ao pessoal de manutenção e aos outros. As precauções adequadas incluem descontaminação antes da desmontagem, ventilação de escape filtrada a nível local caso a ferramenta seja desmontada, limpeza da área de manutenção e protecção pessoal adequada.*

- *O fabricante, ou uma pessoa com a devida formação, deve efectuar uma inspecção técnica pelo menos uma vez por ano, consistindo, por exemplo, na inspecção dos filtros quanto a danos, estanquidade da ferramenta e o funcionamento adequado do mecanismo de controlo.*
- *Quando efectuar as operações de serviço ou reparação, todos os itens contaminados que não possam ser limpos de maneira satisfatória, devem ser eliminados em sacos impermeáveis de acordo com a actual regulamentação relacionada com a eliminação desse tipo de resíduos.*
- *No que respeita aos extractores de serradura, é necessário fornecer um caudal de ar L adequado na divisão, caso seja necessário uma nova entrada de ar de escape na divisão.*
(NOTA: É necessário referência às regulamentações nacionais.

O carregador e a bateria não são passíveis de reparação.



Lubrificação

O aspirador não necessita de lubrificação adicional.



Limpeza



ATENÇÃO: *a limpeza através de sopro não é permitida para aspiradores de classe L. Use uma protecção ocular e uma máscara contra o pó aprovadas ao efectuar este procedimento.*



ATENÇÃO: *nunca utilize dissolventes ou outros químicos abrasivos para limpar as peças não metálicas da ferramenta. Estes químicos poderão enfraquecer os materiais utilizados nestas peças. Utilize um pano humedecido apenas com água e sabão suave. Nunca deixe entrar qualquer líquido dentro da ferramenta.*

Da mesma forma, nunca mergulhe qualquer peça da ferramenta num líquido.

Armazenamento



CUIDADO: As baterias defeituosas ou com fugas podem causar danos!

- Armazene sempre os produtos sem as baterias instaladas!
- Guarde a ferramenta e as baterias num local fresco e seco, se possível.
- Siga as informações indicadas na secção **Baterias – Transporte** deste manual.
- Armazene a ferramenta e as baterias num local onde não possam ser acedidas por crianças ou pessoas não autorizadas.
- Se a ferramenta e as baterias estiverem armazenadas durante um período prolongado, verifique se apresentam danos.

Transporte



CUIDADO: Arranque acidental durante o transporte!

- Armazene sempre os produtos sem as baterias instaladas!
- Transporte a ferramenta e as baterias embaladas individualmente.
- Siga as informações indicadas na secção **Baterias – Transporte** deste manual.
- Depois de transportá-las, verifique se a ferramenta e as baterias apresentam danos antes de utilizá-las.

Acessórios opcionais



ATENÇÃO: uma vez que apenas foram testados com este produto os acessórios disponibilizados pela DEWALT, a utilização de outros acessórios com esta ferramenta poderá ser perigosa. Para reduzir o risco de ferimentos, só deve utilizar os acessórios recomendados pela DEWALT neste equipamento.

O filtro de substituição (DCV5801 H) está disponível como acessório a um custo adicional.

Consulte o seu revendedor para obter mais informações sobre os acessórios apropriados.

Proteger o meio ambiente



Recolha separada. Os produtos e baterias indicados com este símbolo não devem ser eliminados em conjunto com resíduos domésticos comuns.

Os produtos e as baterias contêm materiais que podem ser recuperados ou reciclados, o que reduz a procura de matérias-primas. Recicle o equipamento eléctrico de acordo com as disposições locais. Estão disponíveis mais informações em www.2helpU.com.

Bateria recarregável

Esta bateria de longa duração tem de ser recarregada quando deixar de produzir energia suficiente nas tarefas que anteriormente eram realizadas com facilidade. No fim da sua vida útil, elimine-a com o devido respeito pelo meio ambiente:

- Descarregue completamente a bateria e em seguida retire-a da ferramenta.

- Quando utilizar o equipamento, aguarde até a pilha ficar totalmente gasta e depois retire-a do aspirador.
- As baterias de iões de lítio são recicláveis. Entregue-as ao seu fornecedor ou coloque-as num ecoponto. As baterias recolhidas serão recicladas ou eliminadas correctamente.

LANGALLINEN/LANGATON MÄRKÄ-/KUIVAIMURI

DCV584L

Onnittelut!

Olet valinnut DEWALT-työkalun. Monien vuosien kokemus, huolellinen tuotekehitys ja innovaatiot tekevät DEWALT-pölynimureista luotettavia kumppaneita ammattilaisille.

Tekniset tiedoissa

	DCV584L	
Tyyppi	2/12	
Teholähde	AC / DC	
Verkköjännite	V _{AC}	230
Akkujännite	V _{DC}	18
Teho	W	300
Säiliön tilavuus	L	7,5
Maks. ilmavirtaus	l/s	15,9
Alipaine (standardin EN60335-2-69 mukaisesti)	mbar	70
Suojaluokka	IPX4	
Letkun suuttimen halkaisija	mm	32
Paino (ilman akkua)	kg	4,8

Ääni- ja/tai värinäarvot (triakiaalinen vektorisumma) seuraavan mukaisesti EN60335 mukaisesti:

L _{PA} (äänepainetaso)	dB(A)	76
L _{WA} (äänitehotaso)	dB(A)	87
K (määritetty äänitason epävarmuus)	dB(A)	3
Tärinäpäästöarvo a _{h1} =	m/s ²	0,6
Epävarmuus K =	m/s ²	1,5

Tässä käyttöohjeessa ilmoitetut värinä- ja/tai äänitasot on mitattu standardin EN60335-2-69 mukaisesti. Niitä voidaan käyttää verrattaessa työkaluja keskenään. Sitä voidaan käyttää arvioitaessa altistumista.

VAROITUS: Ilmoitetut värinä- ja/tai äänitasot esiintyvät käytettäessä työkalua sen varsinaisen käyttötarkoitukseen. Värinä- ja/tai äänitasot voivat vaihdella, jos työkalua käytetään johonkin muuhun tarkoitukseen, siihen on kiinnitetty muita lisävarusteita tai sitä on hoidettu huonosti. Tämä voi vaikuttaa merkittävästi altistumiseen imuria käytettäessä. Tärinälle ja/tai äänelle altistumisen tason arvioinnissa tulee myös ottaa huomioon ne ajat, jolloin työkalusta katkaistaan virta tai se toimii tyhjäkäynnillä. Tämä voi vähentää merkittävästi altistumistasoa työkalua käytettäessä.

Työkalun käyttäjän altistumista värinälle ja/tai äänelle voidaan vähentää merkittävästi pitämällä työkalu ja sen varusteet kunnossa, pitämällä kädet lämpiminä (värinästä varten) ja kiinnittämällä huomiota työn jaksottamiseen.

EU-yhdenmukaisuusilmoitus

Konedirektiivi



Langallinen/Langaton Märkä-/Kuivaimuri DCV584L

DEWALT vakuuttaa, että nämä tuotteet täyttävät seuraavat määräykset:

2006/42/EU, EN60335-1:2012 + AC:2014 + A11:2014 + A13:2017 + A1:2019 + A14:2019 + A2:2019, EN60335-2-69:2012.

Nämä tuotteet täyttävät myös direktiivien 2014/30/EY ja 2011/65/EY vaatimukset. Saat lisätietoja ottamalla yhteyden DEWALTiin. Osoitteet näkyvät käyttöohjeen takasivulla.

Allekirjoittaja vastaa **Teknisistä tiedoista** ja antaa tämän vakuutuksen DEWALTin puolesta.

Markus Rompel
Tekniikan varajohtaja, PTE Europe
DeWALT, Richard-Klinger-Strasse 11,
D-65510, Idstein, Germany
05.08.2022



VAROITUS: Loukkaantumisriskin vähentämiseksi lue tämä käyttöohje.

Määritelmät: Turvallisuushjeet

Alla näkyvät selitykset liittyvät turvallisuuteen. Lue käyttöohje ja kiinnitä huomiota näihin symboleihin.



VAARA: Ilmaisee, että on olemassa **hengen- tai vakavan henkilövahingon vaara**.



VAROITUS: Ilmoittaa, että on olemassa **hengen- tai vakavan vaaran mahdollisuus**.



HUOMIO: Tarkoittaa mahdollista vaaratilannetta. Ellei tilannetta korjata, saattaa aiheutua **lievä tai keskinkertainen loukkaantuminen**.

HUOMAUTUS: Viittaa menettelyyn, joka ei **välttämättä aiheuta henkilövahinkoa mutta voi aiheuttaa omaisuusvahingon**.



Sähköiskun vaara.



Tulipalon vaara.

Yleisiä turvallisuutta koskevia varoituksia



VAROITUS: Lue **kaikki turvallisuusvaroitukset ja ohjeet**. Jos varoituksia ja ohjeita ei noudateta, on olemassa sähköiskun, tulipalon ja/tai vakavan henkilövahingon vaara.

Akku				Laturit/Latausajat (minuutteina)***										
Kat. #	V _{DC}	Ah	Paino (kg)	DCB104	DCB107	DCB112/ DCB1102	DCB113	DCB115/ DCB1104	DCB116	DCB117	DCB118	DCB132	DCB119	
DCB546	18/54	6,0/2,0	1,08	60	270	170	140	90	80	40	60	90	X	
DCB547/G	18/54	9,0/3,0	1,46	75*	420	270	220	135*	110*	60	75*	135*	X	
DCB548	18/54	12,0/4,0	1,46	120	540	350	300	180	150	80	120	180	X	
DCB181	18	1,5	0,35	22	70	45	35	22	22	22	22	22	45	
DCB182	18	4,0	0,61	60/40**	185	120	100	60	60/45**	60/40**	60/40**	60	120	
DCB183/B/G	18	2,0	0,40	30	90	60	50	30	30	30	30	30	60	
DCB184/B/G	18	5,0	0,62	75/50**	240	150	120	75	75/60**	75/50**	75/50**	75	150	
DCB185	18	1,3	0,35	22	60	40	30	22	22	22	22	22	40	
DCB187	18	3,0	0,54	45	140	90	70	45	45	45	45	45	90	
DCB189	18	4,0	0,54	60	185	120	100	60	60	60	60	60	120	
DCBP034/G	18	1,7	0,32	27	82	50	40	27	27	27	27	27	50	
DCBP518/G	18	5,0	0,75	75	240	150	120	75	60	50	50	75	150	

*Päivämääräkoodi 201811475B tai myöhempi

**Päivämääräkoodi 201536 tai myöhempi

***Akkujen latausaikamatriisi on ainoastaan viitteellinen; latausajat vaihtelevat lämpötilan ja akkujen kunnon mukaan.

SÄILYTÄ KAIKKI VAROITUKSET JA OHJEET MYÖHEMPÄÄ KÄYTTÖÄ VARTEN

KAIKKI OHJEET ON LUETTAVA JA NIITÄ ON NOUDATETTAVA ENNEN TÄMÄN LAITTEEN KÄYTTÄMISTÄ.



VAROITUS: Käyttäjille on annettava riittävä koulutus laitteiden käyttöön liittyen.



VAROITUS: Älä yritä muuttaa tai korjata laitetta.



VAROITUS: Sähköiskun vaaran välttämiseksi. Älä altista vesisateelle. Säilytä sisätilassa.

- Ota selvää voimassa olevista määräyksistä/lainsäädännöstä, jotka koskevat vaarallisten pölyjen käsittelyä kotimaassasi.
- Käyttäjille on annettava ennen käyttöä laitteen ja sen käyttökohteen käyttöön liittyvät tiedot, ohjeet ja koulutus, mukaan lukien turvallinen kärtyn materiaalin poisto- ja hävitystapa.
- Tämä tuote ei ole tarkoitettu henkilöiden (mukaan lukien lapset) käytettäväksi, joiden fyysiset, sensoriset tai henkiset kyvyt tai kokemus ja/tai tietämys tai taidot ovat rajalliset. Heidän turvallisuudestaan tulee huolehtia heistä vastuussa oleva henkilö. Lapsia ei koskaan saa jättää yksin tämän tuotteen kanssa.
- Käyttäjien on noudatettava käsiteltyihin materiaaleihin liittyviä turvallisuusohjeita.
- Älä jätä laitetta ilman valvontaa sen ollessa kytkettynä virtalähteeseen. Irrota se sähköverkosta ja poista akku, kun sitä ei käytetä ja ennen huoltoa.
- Älä anna kenenkään leikkiä laitteella. Ole erityisen tarkkaavainen, kun laitetta käyttävät lapset tai sitä käytetään lasten lähellä.
- Tätä laitetta saa käyttää VAIN ohjekirjan ohjeiden mukaisesti. Käytä vain DeWALTin suosittelemia liitososia.

- Älä käytä tätä laitetta, jos virtajohto tai pistoke on vaurioitunut. Jos laite ei toimi oikein, tai jos se on pudotettu, vaurioitunut, jätetty ulos tai pudotettu veteen, palauta se huoltopalveluun.
- Älä vedä tai kuljeta tätä laitetta sen virtajohdosta kiinni pitäen, käytä johtoa kahvana, jätä johtoa oven väliin tai vedä johtoa terävien reunojen tai nurkkin yli. Älä anna laitteen mennä johdon yli käytön aikana. Pidä johto kaukana kuumista pinnoista.
- Älä irrota laitetta pistokkeesta sen johdosta vetämällä. Irrota pistoke pistokkeesta kiinni pitäen, älä pidä kiinni johdosta.
- Älä käsittele pistoketta, akkuja tai laitetta märillä käsillä.
- Älä aseta mitään esineitä laitteen aukkoihin. Älä käytä laitetta, jos joku aukoista on tukossa; pidä puhtaana pölystä, nukasta, hiuksista ja kaikesta muusta, joka saattaa pienentää ilmavirtaa.
- Pidä hiukset, löysät vaatteet, sormet ja kaikki kehonosat kaukana aukoista ja liikkuvista osista.
- Kytke kaikki ohjaimet pois päältä ennen laitteen irrottamista sähköverkosta tai akun irrottamista.
- Ole erityisen huolellinen portaita puhdistaessa.
- Älä käytä laitetta helposti syttyvien tai tulenarkojen nesteiden, kuten bensiniin, imuroimiseen tai älä käytä alueilla, joilla on syttyviä tai palavia nesteitä.
- Staattiset iskut ovat mahdollisia kuivilla alueilla tai kun ilman suhteellinen kosteus on alhainen. Tämä on vain ohimenevä eikä se vaikuta imurin käyttöön.
- Istestään palamisen välttämiseksi säiliö tulee tyhjentää jokaisen käyttökerran jälkeen.

Lisäturvallisuusohjeet

- Älä imuroi mitään palavaa tai savuavaa kohdetta, kuten savukkeita, tulitikkuja tai kuumaa tuhkaa.
- Tämä laite on roiskeenkestävä suojausluokan IPX4 mukaisesti. Älä upota laitetta veteen!

- Älä imuroi palavia räjähdysaltaita materiaaleja, kuten hiiltä, viljaa tai muuta hienoa palavaa materiaalia.
- Pölynpoistolaitteissa on varmistettava asianmukainen huoneen ilmanvaihtonopeus L, jos poistoilma palautetaan huoneeseen. Maakohtaiset määräykset on otettava huomioon.
- Älä käytä imuria varaallisiin, myrkyllisiin tai karsinogeenisiin materiaaleihin, kuten asbestiin tai torjunta-aineisiin.
- Älä koskaan imuroi räjähtäviä nesteitä (esim. bensiiniä, dieselipolttoainetta, lämmitysöljyä, maalin ohennusainetta, jne.), happoja tai liuotusaineita.
- Älä imuroi, jos suodattimet eivät ole paikoillaan.
- Joissakin puumateriaaleissa on säilöntäaineita, jotka voivat olla vaarallisia. Ole erityisen huolellinen sisäänhengityksen ja ihokosketuksen välttämiseksi näitä materiaaleja käsitellessä. Pyydä turvallisuusohjeet materiaalin toimittajalta ja noudata niitä.
- Älä käytä imuria portaana.
- Älä aseta imurin päälle raskaita esineitä.

Lisäturvavaroitukset

- Estä tahaton käynnistäminen. Varmista, että virta on katkaistu käyttökytkimellä, ennen kuin nostat laitteen tai kannat sitä.** Onnettomuusvaara lisääntyy, jos kannat laitetta sormi käyttökytkimellä tai kytket laitteen virtajohdon pistorasiaan, kun käyttökytkin on päällä.
- Irrrota akku laitteesta, ennen kuin suoritat säätöjä, vaihdat tarvikkeita tai siirrot laitteen varastoitavaksi.** Tällä tavoin pienennetään laitteen tahattoman käynnistyksen mahdollisuutta.
- Lataa vain valmistajan määrittämällä laturilla.** Laturi, joka on sopiva yhden tyyppiselle akulle, voi aiheuttaa tulipalon vaaran, jos sitä käytetään toisen tyyppisellä akulla.
- Käytä laitteessa ainoastaan suositeltua DEWALT-akkuja.** Muun tyyppisen akun käyttö saattaa johtaa loukkaantumiseen ja tulipaloon.
- Pidä irrallinen akku loitolla metalliesineistä, kuten paperiliittimistä, kolikoista, avaimista, nauloista, ruuveista tai muista pienistä metalliesineistä, jotka voivat aiheuttaa oikosulun akun navoissa.** Akun napojen oikosulku voi aiheuttaa palovammoja tai tulipalon.
- Väärin käytetystä akusta voi vuotaa nestettä. Älä kosketa sitä. Jos nesteen kanssa joutuu kosketuksiin, huuhtele vedellä. Jos nestettä joutuu silmiin, hakeudu lisäksi lääkärin hoitoon.** Akusta roiskunut neste saattaa aiheuttaa ärsytystä tai palovammoja.
- Vaurioitunutta tai muokattua akkuja tai laitteita ei saa käyttää.** Vaurioituneissa tai muokatuissa akuissa voi esiintyä odottamattomia häiriöitä, jotka voivat aiheuttaa tulipaloja, räjähdysvaaroja tai henkilövahinkoja.
- Akku ja laite tulee suojata tulelta sekä liian korkealta lämpötilalta.** Mikäli akku altistuu tullelle tai yli 266 °F (130 °C) lämpötilalle, seurauksena voi olla räjähdys.
- Noudata kaikkia latausohjeita, akkuja tai laitteita ei saa ladata ohjeissa annettujen lämpötilavälien ulkopuolella.** Virheellisen latauksen tai annettujen

lämpötilavälien ulkopuolella lataamisen seurauksena akku voi vaurioitua ja tulipalovaara kasvaa.

- Älä käytä pölynimuria, jos pölyä tulee ulos tuuletusaukoista. Sammuta pölynimuri ja tarkista, onko suodatin asennettu oikein tai sen mahdolliset vauriot.** Vialliset suodattimet on vaihdettava välittömästi.
- Vie laite huollettavalle koulutetulle ja ammattitaitoiselle henkilölle ja hyväksy korjauksiin vain alkuperäisiä varaosia.** Siten varmistat, että tuote säilyy turvallisena.

Lisäturvallisuusohjeet



VAROITUS: Älä tee laitteen tai sen osiin mitään muutoksia. Muutoin voi aiheutua omaisuus- tai henkilövahinkoja.



VAROITUS: Hiomisesta, sahaamisesta, poraamisesta ja muista rakennustöistä aiheutuva pöly voi sisältää kemikaaleja, joiden on todettu aiheuttavan syöpää, syntymävikoja tai muita lisääntymiskykyyn vaikuttavia haittoja. Esimerkkejä haitallisista kemikaaleista:

- lyijypohjaisten maalien lyijy
- kiteinen piidioksidi tiilistä ja sementistä sekä muista kivituveteista
- arseeni ja kromi kemiallisesti käsitellystä puusta.

Kyseisten altistumisten riskitaso vaihtelee riippuen siitä, kuinka usein työskentelet vastaavassa ympäristössä. Kyseisten kemikaalien välttämiseksi: työskentele hyvin tuuletetussa tilassa ja käytä hyväksytyjä suojavarusteita, kuten mikroskooppisten hiukkasten suodattamiseen tarkoitettuja hengityssuojaimia.

- **Käytä suojavaatetusta ja pese altistuneet alueet saippualla ja vedellä.** Haitallisten kemikaalien imeytyminen voi olla voimakkaampaa, jos pölyä pääsee suuhun, silmiin tai jos sitä jää iholle. Suuntaa hiukkaset pois kasvoilta ja kehosta.
- **Ilmanvaihtoaukoja ei saa peittää.** Löysät vaatteet, korut tai pitkät hiukset voivat tarttua liikkuviin osiin.
- **HUOMIO: Kun työkalua ei käytetä, aseta se sivulleen vakaalle alustalle paikkaan, jossa se ei aiheuta kompastumis- tai putoamisvaaraa.** Jotkut työkalut, joissa on suuret akut, seisovat pystyssä akun varassa, mutta ne kaatuvat helpommin.



Vaarat

Turvamääräysten noudattamisesta ja turvalaitteiden käyttämisestä huolimatta tiettyjä vaaroja ei voida välttää. Näitä ovat seuraavat:

- Sormien puristuksiin jäämisen tai murskautumisen vaara.
- Myrkyllisten kaasujen hengitysvaara sideaineita käytettäessä.
- Vaarallisen pölyn hengitysvaara.

Latauslaitteet

DEWALT-laturit eivät vaadi säätöä ja niiden käyttö on suunniteltu mahdollisimman helpoksi.

Sähköturvallisuus

Sähkömoottori toimii vain yhdellä jännitteellä. Tarkista aina, että akun jännite vastaa laitteen tyyppikilpeen merkittyä

jännitettä. Tarkista myös, että latauslaitteen jännite vastaa sähköverkon jännitettä.



Tämä DEWALT-latauslaite on kaksoisieristetty EN60335-säädettyjen mukaisesti, joten maadoitusjohtoa ei tarvita.

Jos virtajohto on vaurioitunut, vie se DEWALTin tai valtuutetun huoltooliikkeen vaihdettavaksi.

Jatkojohdon käyttäminen

Jatkojohtoa saa käyttää vain, jos se on ehdottoman välttämätöntä. Käytä latauslaitteen vaatimukset täyttävää hyväksyttyä jatkojohtoa. Lisätietoja on **Teknisissä tiedoissa**. Johdinten pienin koko on 1 mm² ja suurin pituus 30 m.

Jos käytät johtokelaa, kelaa johto aina kokonaan auki.

Tärkeitä turvallisuusohjeita latauslaitetta käytettäessä

SÄILYTÄ NÄMÄ OHJEET: Tämä ohjekirja sisältää tärkeitä turvallisuus- ja käyttöohjeita yhteensopiviin akkulatureihin (katso **Tekniset tiedot**).

- Lue kaikki laturin, akkuyksikön ja akkuyksikköä käyttävän tuotteen ohjeet ja varoituserkinnät ennen laturin käyttöä.



VAROITUS: Sähköiskun vaara. Älä päästä nestettä laturin sisään. Se voi aiheuttaa sähköiskun.



VAROITUS: Suosittelemme vikavirtasuojalaitteen käyttöä, jonka vikavirtasuojan laukaisuvirta on enintään 30mA.



HUOMIO: Palovamman vaara. Loukkaantumisriskin vähentämiseksi lataa vain ladattavia DEWALT-akkuja. Muun tyyppiset akut voivat haljeta ja aiheuttaa henkilövahingon ja vaurioita.



HUOMIO: Lapsia tulee valvoa ja varmistaa, että he eivät leiki laitteella.

HUOMAUTUS: Joissakin olosuhteissa vieras materiaali voi aiheuttaa oikosulkuja laturin sisällä oleviin suojaamattomiin latauskontakteihin laturin ollessa kytkettynä sähköverkkoon. Vieraat johtavat aineet, kuten teräsvilla, alumiinifolio tai metallihiukkaskertymät, niihin kuitenkin rajoittumatta, on pidettävä poissa laturin aukoista. Irrota laturi aina tehonsyötöstä, kun laturissa ei ole akkua. Irrota laturi tehonsyötöstä ennen kuin yrität puhdistaa sitä.

- ÄLÄ YRITÄ ladata akkuyksikköä millään muulla laturilla kuin tässä käyttöohjeessa mainituilla.** Laturi ja akkuyksikkö on suunniteltu erityisesti toimimaan yhdessä.
- Näitä latureita ei ole tarkoitettu käytettäväksi mihinkään muuhun tarkoitukseen kuin ladattavien DEWALT-akkujen lataamiseen.** Muu voi aiheuttaa tulipalon tai jopa kuolettavan sähköiskun riskin.
- Älä jätä laturia sateeseen tai lumeen.**
- Vedä pistokkeesta äläkä johdosta, kun irrotat laturia verkkovirrasta.** Tämä vähentää pistokkeen ja sähköjohdon vahingoittumisen riskiä.
- Varmista, että johto sijaitsee niin, että sen päälle ei astuta, siihen ei kompastu tai etä siihen ei muuten kohdistu vaurioita tai rasitusta.**

- Älä käytä jatkojohtoa ellei se ole ehdottoman välttämätöntä.** Jatkojohdon virheellinen käyttö voi aiheuttaa tulipalon tai jopa kuolettavan sähköiskun riskin.
- Älä laita mitään esineitä laturin päälle tai laita laturia pehmeälle pinnalle, joka saattaa tukkia ilmanvaihtoaukot ja aiheuttaa liiallisen sisäisen lämmön.** Sijoita laturi pois lämpölähteiden läheltä. Laturi tuulettuu kotelon päällä ja pohjassa olevien aukkojen kautta.
- Älä käytä laturia, jos johto tai pistoke on vahingoittunut** – vaihdata ne välittömästi.
- Älä käytä laturia, jos siihen on kohdistunut terävä isku, se on pudotettu tai muuten vahingoittunut millään tavalla.** Vie se valtuutettuun huoltoon.
- Älä pura laturia. Vie se valtuutettuun huoltoon, jossa se huolletaan tai korjataan.** Virheellinen kokoaminen voi aiheuttaa tulipalon tai jopa kuolettavan sähköiskun riskin.
- Jos virtajohto on vahingoittunut, valmistajan, huollon tai vastaavan pätevä henkilön täytyy vaihtaa se välittömästi.
- Irrota laturi pistorasiasta ennen kuin yrität puhdistaa sitä. Tämä vähentää sähköiskun vaaraa.** Akkuyksikön poistaminen ei vähennä riskiä.
- ÄLÄ KOSKAAN** yritä yhdistää kahta laturia yhteen.
- Laturi on suunniteltu toimimaan tavallisella 230 V:n kotitalouden sähkövirralla. Älä yritä käyttää mitään muuta kuin määritettyä jännitettä.** Tämä ei koske autolaturia.

Akun lataaminen (Kuva [Fig.] C)

- Yhdistä laturi sopivaan pistorasiaan ennen kuin laitat akun paikoilleen.
- Aseta akku **13** laturiin ja varmista, että akku on hyvin paikoillaan laturissa. Punainen (latauksen) merkkivalo vilkkuu toistuvasti ilmoittaen, että latausprosessi on alkanut.
- Kun lataus on valmis, punainen valo jää palamaan jatkuvasti. Akku on täysin ladattu ja sitä voidaan käyttää heti tai sen voi jättää laturiin. Poista akku laturista painamalla akun vapautuspainiketta.

HUOMAA: Jotta varmistat litiumioniakkujen parhaimman mahdollisen suorituskyvyn ja pitkän käyttöiän, akku tulee ladata täyteen ennen ensimmäistä käyttöä.

Laturin toiminta

Katso akun lataustaso alla olevista merkkivaloista.

Laturin merkkivalot

	lataus käynnissä	
	ladattu täyteen	
	kuuma-/kylmäviive*	

*Punainen merkkivalo vilkkuu edelleen ja keltainen merkkivalo palaa kyseisen toiminnon aikana. Kun akku on saavuttanut oikean lämpötilan, keltainen merkkivalo sammuu ja laturi jatkaa latausta.

Yhteensopiva(t) laturi(i) ei(eivät) lataa viallista akkua. Jos laturin merkkivalo ei syty, akku on viallinen.

HUOMAA: Tämä voi tarkoittaa myös laturivikaa.

Jos laturi ilmoittaa ongelmasta, vie laturi ja akku testattavaksi valtuutettuun huoltopalveluun.

Akun kuuma-/kylmäviive

Kun laturi tunnistaa liian kuuman tai kylmän akun, se käynnistää automaattisesti akun kuuma-/kylmäviiveen, jolloin lataus käynnistyy vasta sitten, kun akku on saavuttanut hyväksyttävän lämpötilan. Laturi siirtyy tämän jälkeen automaattisesti akun lataustilaan. Tämä toiminto takaa akun maksimaalisen käyttöiän.

Kylmä akku latautuu hitaammin kuin lämmin akku.

Akku latautuu hitaammin koko latausjakson ajan, sen latautumisenopeus ei palaudu nopeaksi, vaikka akku lämpenisi.

DCB118-laturissa on sisäinen puhallin akun jäädytystä varten. Puhallin kytkeytyy automaattisesti päälle, kun akun jäädytys on tarpeen. Älä koskaan käytä laturia, jos puhallin ei toimi oikein tai jos tuuletusaukot on tukittu. Laturin sisälle ei saa asettaa vieraita esineitä.

Elektroninen suojausjärjestelmä

XR Li-Ion -laitteissa on elektroninen suojausjärjestelmä, joka suojaa akkua ylikuormitukselta, ylikuumenemiselta tai suurelta purkautumiselta.

Työkalu sammuu automaattisesti, jos sähköinen suojausjärjestelmä käynnistyy. Jos näin tapahtuu, laita litiumioniakku laturiin, kunnes se on kokonaan latautunut.

Asennus seinään

Nämä laturit on tarkoitettu asennettaviksi seinään tai käytettäväksi pystyasennossa pöydän tai työtason päällä. Jos laturi asennetaan seinään, sijoita laturi pistorasian lähetyville ja kauas kulmista tai muista esteistä, jotka voivat haitata ilmavirtausta. Käytä laturin takaosaa mallina kiinnitysruuvien kiinnittämisessä seinään. Asenna laturi hyvin kiinnitysruuveilla (hankittava erikseen), joiden pituus on vähintään 25,4 mm ruuvun kannan halkaisijan ollessa 7–9 mm. Kiinnitä ruuvit puuhun optimaaliseen syvyyteen jättäen ruuvista näkyville noin 5,5 mm. Kohdista laturin takana olevat reiät ruuveihin ja kiinnitä ne reikiin.

Laturin puhdistusohjeet

 **VAROITUS: Sähköiskuvaara. Irrota laturi AC-pistorasiasta ennen puhdistusta.** Lika ja rasva voidaan poistaa laturin ulkopuolelta kankaalla tai pehmeällä, ei-metallisella harjalla. Älä käytä vettä tai puhdistusaineita. Älä päästä mitään nesteä työkalun sisään. Älä upota mitään työkalun osaa nesteeseen.

Akkuyksikkö

Tärkeitä turvallisuusohjeita kaikkia akkuja käytettäessä

Kun tilaat uutta akkua, ilmoita tuotenumero ja jännite.

Kun uusi akku otetaan pakkauksesta, sitä ei ole ladattu täyteen. Lue seuraavat turvaohjeet ennen akun ja latauslaitteen käyttämistä. Noudata annettuja ohjeita.

LUE KAIKKI OHJEET

- **Älä lataa tai käytä räjähdysalttiissa ympäristössä, esimerkiksi tilassa, jossa on syttyviä nesteitä, kaasuja**

tai pölyä. Akun laittaminen laturiin tai poistaminen laturista voi sytyttää pölyn tai kaasun.

- **Älä koskaan pakota akkua laturiin. Älä muokkaa akkuyksikköä millään tavalla saadaksesi sen sopimaan yhteensopimattomaan laturiin, sillä akkuyksikkö saattaa murtua ja aiheuttaa vakavan henkilökohtaisen vaurion.**
- Lataa akkuyksiköt vain DEWALT-latureilla.
- **ÄLÄ** roiskuta vettä tai upota veteen tai muihin nesteisiin.
- **Älä säilytä tai käytä työkalua ja akkua paikassa, jossa lämpötila voi laskea alle 4 °C (34 °F) (kuten ulkovarastoissa tai metallirakennuksissa talvisin) tai ylittää 40 °C (104 °F) (kuten ulkovarastoissa tai metallirakennuksissa kesäisin).**
- **Älä hävitä akkua polttamalla, vaikka se olisi vaurioitunut pahasti tai tullut elinkaarensa päähän.** Akku voi räjähtää poltettaessa. Litium-ioniakkuja poltettaessa syntyy myrkyllisiä kaasuja ja aineita.
- **Jos akun sisältöä pääsee iholle, huuhtelee heti miedolla saippualla ja vedellä.** Jos akkuneustetta pääsee silmään, huuhtelee avointa silmää vedellä 15 minuutin ajan kunnes ärsytys lakkaa. Jos on hakeuduttava lääkäriin hoitoon, ilmoita, että akun elektrolyytti on nestemäisten orgaanisten karbonaattien ja litiumsuolojen seosta.
- **Avatun akkukennon sisältö voi ärsyttää hengitysteitä.** Hakeudu raittiiseen ilmaan. Jos oireet jatkuvat, ota yhteys lääkäriin.



VAROITUS: Palovamman vaara. Akkuneuste voi syttyä altistuessaan kipinäille tai liekkile.



VAROITUS: Älä koskaan yritä avata akkuyksikköä mistään syystä. Jos akkuyksikön kotelo on murtunut tai vahingoittunut, älä laita sitä laturiin. Älä riko, pudota tai vahingoita akkuyksikköä. Älä käytä akkuyksikköä tai laturia, johon on osunut terävä isku, joka on pudotettu tai vahingoittunut millään tavalla (esim. lävistetty naulalla, isketty vasaralla, astuttu päälle). Se voi aiheuttaa jopa kuolettavan sähköiskun. Vahingoittuneet akkuyksiköt tulee palauttaa huoltoon kierrätystä varten.



VAROITUS: Tulipalovaara. Älä varastoi tai kanno akkuja niin, että metalliesineet pääsevät kosketuksiin akun napoihin. Laturia ei saa esimerkiksi asettaa liinojen päälle, taskuihin, työkalukoteloihin, tuotepakkauksiin, laatikkoihin, jne., joissa on irtonaaisia nauloja, ruuveja, avaimia, jne.



HUOMIO: Kun työkalua ei ole käytössä, laita se sivulleen vakaalle alustalle, jossa se ei aiheuta kompastumisen tai putoamisen vaaraa. Jotkut työkalut, joissa on suuret akkuyksiköt, seisovat pystyssä akkuyksikön varassa, mutta ne kaatuvat helpommin.

Kuljetus



VAROITUS: Tulipalovaara. Akkujen kuljetus voi johtaa tulipaloon, jos akkunavat pääsevät vahingossa kosketuksiin johtaviin materiaaleihin. Akkuja kuljettaessa tulee varmistaa, että akkujen navat on suojattu ja eristetty hyvin materiaaleista, jotka voivat päästä niihin

kosketuksiin ja aiheuttaa oikosulun.

HUOMAA: Litiumioniakkuja ei saa kuljettaa ruumaan menevissä matkatavaroissa.

DEWALT-akut täyttävät kaikkien soveltuvien teollisuudenaala koskevien ja lakisääteisten kuljetusmääräyksien vaatimukset, niihin kuuluvat muun muassa YK:n vaarallisen tavarankuljetussuosituksen, kansainvälisen ilmakuljetusliiton (IATA) vaarallisen tavarankuljetusmääräykset, vaarallisten aineiden kansainvälisen merikuljetussäännösten (IMDG) määräykset sekä eurooppalainen sopimus vaarallisten tavaroiden kansainvälisestä tieläkuljetuksesta (ADR). Litiumionikennot ja -akut on testattu YK:n vaarallisen tavarankuljetuksen osion 38,3 mukaisesti koskien testausohjeita ja testikriteerejä.

Useimmissa tapauksissa DEWALT-akkujen kuljetukset eivät luokan 9 vaarallisten materiaalien määräysten piiriin. Yleisesti ottaen luokan 9 määräykset soveltuvat vain toimituksiin, jotka sisältävät energialuokaltaan yli 100 wattitunnin (Wh) litiumioniakun. Wattitunnit on merkitty kaikkiin litiumioniakkuihin. Määräysten monimutkaisuuden vuoksi DEWALT ei suosittele yksistään litiumioniakkujen kuljetusta ilmateitse niiden wattitunneista riippumatta. Akkuja sisältävät työkalupakkaukset (yhdistelmäpakkaukset) voidaan kuljettaa ilmateitse määräysten soveltamisalan ulkopuolella, jos akkuun merkityt wattitunnit ovat korkeintaan 100 Wh.

Oli kyseessä odotettu tai täysin säännöstelty kuljetus, kuljettajien vastuulla on ottaa selvää viimeisimmistä pakkausta, merkkiä/merkintää sekä dokumentaatiota koskevista määräyksistä.

Tämän ohjekirjan osion tiedot on annettu hyvässä uskossa ja niiden uskotaan olevan tarkkoja asiakirjan luontihetkellä.

Mitään takuita, välillisiä tai suoria, ei kuitenkaan anneta.

Ostajan vastuulla on taata, että toiminta on soveltuvien määräysten mukaista.

FLEXVOLT™-akun kuljetus

DEWALT FLEXVOLT™ -akkuja on kahdenmallisia: **Käyttö** ja **kuljetus**.

Käyttötila: Kun FLEXVOLT™-akkuja käytetään sellaisenaan tai se on DEWALT 18 V -tuotteessa, se toimii 18 V akkuna. Kun FLEXVOLT™-akku on 54 V tai 108 V (kaksi 54 V akku) tuotteessa, se toimii 54 V akkuna.

Kuljetustila: Kun kansi on asennettu FLEXVOLT™-akkuun, se on kuljetustilassa. Säilytä kansi kuljetusta varten.

Kuljetustilassa kennoarjat on katkaistu akussa sähköisesti, jolloin ne vastaavat kolmea alhaisemman Wh-arvon omaavaa akkuja verrattuna yhteen suuremman Wh-arvon omaavaan akkuun. Kun kolmen akun Wh-arvo on pienempi, tietyt suurempaa Wh-arvoa koskevat akkujen kuljetusmääräykset voidaan välttää.

Kuljetuksen Wh-arvo voi esimerkiksi ilmoittaa 3 x 36 Wh, toisin sanoen kolme 36 Wh:n paristoa. Käytön Wh-arvo voi ilmoittaa 108 Wh (koskee yhtä paristoa).

Esimerkki käyttöä ja kuljetusta koskevasta merkinnästä

 **Use: 108 Wh**
 **Transport: 3x36 Wh**

Säilytys-suositukset

1. On suositeltavaa säilyttää akku viileässä ja kuivassa paikassa poissa suorasta auringonpaisteesta sekä liiallisesta kylmyydestä tai kuumuudesta. Akku toimii mahdollisimman tehokkaasti ja pitkään, kun sitä säilytetään huoneenlämpötilassa, kun se ei ole käytössä.
2. Pitkän säilytyksen aikana täyteen ladattu akku on suositeltavaa säilyttää viileässä ja kuivassa paikassa irti laturista.

HUOMAA: Akkuja ei saa asettaa säilöön täysin tyhjinä. Akku on ladattava ennen käyttöä.

Latauslaitteen ja akun tarrat

Näissä ohjeissa kuvattujen kuvakkeiden lisäksi laturissa ja akussa voi olla seuraavat merkit:



Lue käyttöohjeet ennen käyttämistä.



Latausajan tiedot ovat **Teknisissä tiedoissa**.



Älä työnnä sähköä johtavia esineitä laitteen sisään.



Älä lataa vaurioitunutta akkuja.



Älä altista vedelle.



Vaihdata vialliset akut heti.



Lataa vain lämpötilassa 4–40 °C.



Käytettäväksi vain ulkona.



Toimita akku kierrätykseen ympäristöystävällisellä tavalla.

LI-ION



Lataa DEWALT-akut ainoastaan yhteensopivilla DEWALT-latureilla.

Jos muita kuin yhteensopivia DEWALT-akkuja ladataan DEWALT-laturilla, akut voivat räjähtää tai aiheuttaa muita vaaratilanteita.



Älä hävitä akkuyksikköä polttamalla.



KÄYTTÖ (ilman kuljetussuojaa). Esimerkki: Wh-arvo ilmoittaa 108 Wh (yksi 108 Wh:n paristo).



KULJETUS (sisäänrakennetulla kuljetussuojalla). Esimerkki: Wh-arvo ilmoittaa 3 x 36 Wh (kolme 36 Wh:n paristoa).

Akun Tyyppi

DCV584L toimii 18V XR tai 18V/54V FLEXVOLT™ XR -akulla.
Näitä akkuja voidaan käyttää: DCB181, DCB182, DCB183, DCB183B, DCB183G, DCB184, DCB184B, DCB184G, DCB185, DCB187, DCB189, DCBP034, DCB546, DCB547, DCB548. Katso lisätietoja kohdasta **Tekniset tiedot**.

Pakkauksen sisältö

Pakkauksen sisältö:

- 1 Pölynimuri
- 1 Imuletku
- 1 Leveä suutin
- 1 Rakokappale
- 1 Pölynpoistosovitin
- 1 Suodatin
- 1 Käyttöohje
- *Tarkista, onko laitteessa, osissa tai tarvikkeissa kuljetusvaurioita.*
- *Lue tämä käyttöohje huolellisesti ennen laitteen käyttämistä.*

Imurin merkinnät

Seuraavat kuvakkeet näkyvät laitteessa:



Lue käyttöohjeet ennen käyttämistä.



VAROITUS: Laite sisältää haitallista pölyä. Ainoastaan koulutettu henkilöstö saa tyhjentää ja huoltaa laitteen sekä poistaa pölypussin asianmukaisia suojavarusteita käyttäen. Älä kytke laitetta päälle ennen kuin koko suodatinjärjestelmä on asennettu.



Luokan L pölynpoistolaitteet sopivat kuivan ja palamattoman pölyn poistamiseen, kun sen työperäisen altistuksen raja-arvo on $> 1 \text{ mg/m}^3$.

DCB184 Pölynimurin kanssa voidaan käyttää akkuja, katso kohta "Akkutyypit".

Päivämääräkoodin paikka (Kuva A)

Päivämääräkoodi **20**, joka sisältää myös valmistusvuoden, on painettu tuotteen koteloon.

Esimerkki:

2022 XX XX
Valmistusvuosi

Kuvaus (Kuvat A, B, E)

VAROITUS: Älä koskaan muokkaa pölynimuria tai mitään sen osaa. Muutoin voi aiheutua omaisuus- tai henkilövahinkoja.

1 Virtakytkin

- 2 Tehopää
- 3 Säiliö
- 4 Imuaukko
- 5 Puhallusaukko
- 6 Lukitus
- 7 Leveä suulake
- 8 Rakosuulake
- 9 Letku
- 10 Akkuportti
- 11 Air-lock-liitin
- 12 Pölynpoistosovitin (Kuva E)

Käyttötarkoitukset

Langatonta/langallista DCV584L-teollisuusimuri ja pölynpoistolaite on tarkoitettu kannettaviin käyttöihin kaikkien sellaisten kuivien, palamattomien pölyjen imuroimiseen, joiden pölyluokka on korkeintaan L ja työperäisen altistuksen raja-arvo on yli 1 mg/m^3 .

Tätä laitetta voidaan käyttää myös puhaltimena työalueen epäpuhtauksien poistamiseksi ja kosteiden alueiden kuivaamiseksi. Tätä laitetta voidaan käyttää sekä sisä- että ulkotilassa käyttäen verkkovirtaa (langallinen) tai akkua (langaton).

ÄLÄ käytä imuria vaarallisen pölyn poistamiseen.

ÄLÄ anna lasten koskea laitteeseen. Kokemattomat henkilöt saavat käyttää tätä laitetta vain valvotusti.

ÄLÄ käytä pölynpoistolaitetta palavan pölyn poistamiseen.

ÄLÄ käytä pölynpoistolaitetta räjähtävissä ympäristöissä.

ÄLÄ käytä kosteissa olosuhteissa tai jos laitteen lähellä on syttyviä nesteitä tai kaasuja.

HUOMAA: Tämä laite sopii kaupalliseen käyttöön, esim. hotelleihin, kouluihin, sairaaloihin, tehtaisiin, liikkeisiin, toimistoihin, vuokrausliikkeisiin ja rakennustyömaille.

KOKOAMINEN JA SÄÄTÄMINEN

VAROITUS: Vakavan henkilövahingon vaaran vähentämiseksi katkaise laitteesta virta ja irrota sen pistoke pistorasiasta ennen säätämistä tai varusteiden irrottamista tai asentamista. Tahaton käynnistyminen aiheuttaa vahingon.

VAROITUS: Käytä ainoastaan DEWALT-akkuja ja -latureita.

Akun asentaminen ja poistaminen työkalusta (Kuva C)

HUOMAA: Parhaiden tuloksien saavuttamiseksi on varmistettava, että akku on ladattu täyteen.

Akun asentaminen

1. Kohdista akku **13** imurin akkuportin **10** sisällä oleviin uriin.
2. Liu'uta akku akkuporttiin, kunnes akku on hyvin paikoillaan akkuportissa ja varmista, ettei se irtoa.

Akun poistaminen

1. Paina akun vapautuspainiketta ja vedä akku ulos portista.
2. Laita akku laturiin, kuten käyttöohjeen laturiosassa kuvataan.

Tasomittarilla varustetut akut (Kuva C)

Joissakin DEWALT-akuissa on tasomittari, jossa on kolme vihreää LED-merkkivaloa. Merkkivalot osoittavat akun jäljelle jäävän virtatason.

Kytke tasomittari päälle painamalla ja pitämällä tasomittarin painiketta **14** alhaalla. Jokin kolme vihreän LED-merkkivalon valoyhdistelmä syttyy osoittaen jäljelle jäävän virtatason. Kun akkuvirran taso on käyttörajan alapuolella, tasomittari ei syty ja akku on ladattava.

HUOMAA: Tasomittari osoittaa akkuvirran tason ainoastaan viitteellisesti. Se ei osoita työkalun toiminnallisuutta ja se voi vaihdella tuotesien, lämpötilan ja loppukäyttäjän käytön mukaan.

Letkun liittäminen (Kuva D)

Imurointitila

1. Aseta uritettu liitoskappale **15** imurin tuloaukkoon **4**.
2. Käännä liitoskappaletta myötäpäivään letkun kiinnittämiseksi.
3. Liitä asianmukainen lisävaruste letkun suuttimeen **11**.

Puhallustila

VAROITUS: ÄLÄ käytä imuria vaarallisen pölyn poistamiseen.

1. Aseta uritettu liitoskappale **15** imurin puhallusaukkoon **5**.
2. Käännä liitoskappaletta myötäpäivään letkun kiinnittämiseksi.
3. Liitä asianmukainen lisävaruste letkun suuttimeen **11**.

TOIMINTA

Käyttöohjeet

VAROITUS: Noudata aina turvaohjeita ja määräyksiä.

VAROITUS: Vakavan henkilövahingon vaaran vähentämiseksi katkaise laitteesta virta ja irrota sen pistoke pistorasiasta ennen säätämistä tai varusteiden irrottamista tai asentamista. Tahaton käynnistyminen aiheuttaa vahingon.

Käynnistäminen ja sammuttaminen (Kuva A)

Kytke laite päälle asettamalla virtakytkin **1** asentoon I.

Kytke laite pois päältä asettamalla virtakytkin **1** asentoon O.

Teholähde

Tämä imuri toimii joko verkkovirralla tai akulla. Imuri kytkee valinnat AC (verkkovirta) ja DC (akku) automaattisesti.

Verkkovirta

1. Kela virtajohto kokonaan auki.
 2. Kytke pistoke pistorasiaan ennen laitteen kytkemistä päälle.
- *Sammuta imuri aina, kun työ on valmis ja ennen kuin otat pistokkeen pois pistorasiasta.*
 - *Kela virtajohto kokonaan sisään, kun laitetta ei käytetä.*

Akku

1. Kela virtajohto sisään.
2. Aseta akku paikoilleen **13**.
3. Varmista, että akku on tiiviisti paikoillaan.

HUOMAA: Verkkovirtajohto on tarkoitettu ainoastaan imurin virransyöttöön, se ei lataa asennettua akkua.

Imuroiminen (Kuvat A, D–F)

1. Tyhjennä ja puhdista säiliö **3** ennen käyttöä.
2. Liitä uritettu liitoskappale **15** imurin tuloaukkoon **4**.
3. Valitse sopiva lisävaruste.

HUOMAA: Märkii ja kuivia aineita ei ole suositeltavaa sekoittaa keskenään. Kun imuroit eri aineita, tyhjennä ja puhdista säiliö eri aineiden välissä.

Pölyn kerääminen (Kuva E)

Imurointitilassa DEWALT-imuria voidaan käyttää myös pölynkokoajana pölyä tai jäämiä tuottavissa käyttötarkoituksissa. DEWALT-imurissa on DEWALT AirLock-liitäntäjärjestelmä. Kyseinen järjestelmä mahdollistaa nopean ja varman imuletkun **9** ja sähkötyökalun liittäminen **19**. AirLock-liitin **11** voidaan liittää DEWALTin yhteensopiviin työkaluihin suoraan tai käyttäen pakkaukseen sisältyvää AirLock-sovitinta **12**.

HUOMAA: Kun käytät sovitinta, varmista sen hyvä kiinnittyminen työkaluun ennen alla olevien ohjeiden noudattamista.

1. Varmista, että holkki AirLock-liittimessä on lukittu. Kohdista holkin urat ja AirLock-liitin kuvan mukaisesti sen vapauttamiseksi ja lukitsemiseksi.
2. Paina AirLock-liitin liitäntän sovittimeen.
3. Kierrä holkki lukittuun asentoon.

HUOMAA: Holkin sisällä olevat pallolaakerit lukittuvat aukkoon ja varmistavat liitäntän. Sähkötyökalu on nyt liitetty tiukasti pölynpoistolaitteeseen.

Märkä-/kuivasuodatin (Kuva F)

VAROITUS: Käytä laitetta aina pölynsuodattimen **16 kanssa.**

VAROITUS: Käytä laitetta aina pystysuunnassa. Älä kallista laitetta, jotta säiliöön kerätyt nesteet eivät pääsisi moottoritilaan.

VAROITUS: Jos vaahtoa tai nestettä pääsee laitteesta, kytkä se välittömästi pois päältä.

HUOMIO: Puhdista vesitason rajoitusväline säännöllisesti ja tutki se vaurioiden merkkien varalta.

Sulkulaite

Jos laitetta käytetään ilman pölysuodatinta, sulkulaite aktivoituu, kun säiliön maksiminestetaso on saavutettu. Uimuriventtiili sulkee imuaukon, jonka jälkeen imu loppuu ja moottorin nopeus nousee.

Puhaltaminen (Kuva A)

VAROITUS: Älä koskaan imuroi vaarallista pölyä!

1. Tyhjennä ja puhdista säiliö **3** ennen laitteen käyttöä puhaltamiseen.

- Liitä letku 9 puhallusaukkoon 5.
- Valitse sopiva lisävaruste.

Säiliön tyhjentäminen (Kuva F)

Säiliö on tyhjennettävä, kun imuteho laskee huomattavasti.

- Vapauta salpa 6 ja poista tehopää 2 säiliöstä 3.
- Tyhjennä säiliö jätessäiliöön voimassa olevien jätämääryksien mukaisesti.
- Puhdista suodatin 16 alla olevan kohdan **Puhdistaminen** mukaan.
- Asenna tehopää uudelleen säiliöön ja sulje salvat.

Puhdistaminen (Kuvat F, G)



VAROITUS: Vakavan henkilövahingon vaaran vähentämiseksi katkaise laitteesta virta ja irrota sen pistoke pistorasiasta ja poista akku ennen puhdistamista, säätämistä tai varusteiden irrottamista tai asentamista. Tahaton käynnistyminen aiheuttaa vahingon.

Ulkokuoren puhdistaminen

Puhdista ulkokuori säännöllisesti pehmeällä kankaalla.

Säiliön puhdistaminen

Säiliö tulee puhdistaa jokaisen käyttökerran jälkeen tai erilaisten aineiden välissä imuroidessa.

- Tyhjennä säiliö 3.
- Puhdista säiliö miedolla saippualla ja kostealla kankaalla.
- Kuivaa säiliö huolellisesti pehmeällä kankaalla.

Märkä-/kuivasuodattimen puhdistaminen (Kuva G)

Märkä-/kuivasuodatin tulee puhdistaa jokaisen käyttökerran jälkeen.

Jos suodatin on vaurioitunut tai se ei toimi hyvin, se tulee vaihtaa.

- Poista märkä-/kuivasuodatin 16 kääntämällä sitä vastapäivään ja poistamalla sen imuaukosta 17.
- Ravista ylimääräinen pöly pois kopauttamalla suodatinta jätessäiliötä vasten.
- Sen kunnosta riippuen, huuhtelee suodattimen ulkopuoli haalean juoksevan veden alla.
- Kiinnitä suodatin takaisin paikoilleen asettamalla se imuaukon päälle ja kääntämällä sitä myötäpäivään.



VAROITUS:

- Älä pese suodattimen sisäosaa.
- Anna suodattimen kuivua kokonaan, jos sen sisäosa kastuu.
- Älä käytä harjaa suodattimen puhdistamiseen.
- Älä koskaan puhdista suodattimia paineilmalla tai harjalla, muutoin suodattimen kalvo voi vaurioitua ja suodattimeen voi päästä pölyä.

Imuaukon suodattimen puhdistaminen (Kuva G)

Imuaukon suodatin tulee puhdistaa, jos laitetta käytetään ilman pölysuodatinta.

- Pidä uimuriventtiiliä 18 pois tieltä ja irrota suodatin imuaukosta 17.
- Huuhtelee suodatin haalean juoksevan veden alla.
- Kuivaa suodatin ennen sen uudelleen asentamista.
- Puhdista uimuriventtiili 18 kostealla kankaalla.

Vianmääritys

Jos laite ei toimi oikein, noudata alla olevia ohjeita. Jos alla olevat ohjeet eivät ratkaise ongelmaa, ota yhteyttä korjauspalveluun.

Ongelma	Ratkaisu
Moottori ei käynnisty	Tarkista virtajohto, pistoke ja pistorasia tai akun kontakti, akun lataustila Varmista, että virtakytkin on ON-asennossa I.
Imukapasiteetti laskee	Poista imusuuttimen, imuputken, imuletkun, uimuriventtiilin tai suodattimien tukkiutumut. Tarkista suodattimien oikeaoppinen asennus. Puhdista ja vaihda suodattimet. Tyhjennä kanisteri, katso kohta "Säiliön tyhjentäminen" osiosta "Käyttö".
Imujärjestelmä lakkaa toimimasta	Lämpösuoja on aktivoitunut: 1. Kytke imujärjestelmä pois päältä ja irrota imuri virtalähteestä. 2. Tyhjennä kanisteri tarvittaessa. 3. Anna laitteen jäähtyä. 4. Liitä virtajohto asianmukaiseen pistorasiaan tai paristo paristoporttiin ja kytke virtakytkin ON-asentoon I testin suorittamiseksi. Jos imuri ei käynnisty, ota yhteyttä jälleenmyyjään tai tarkista lähimmän valtuutetun DEWALT-huoltokorjaamon tiedot DEWALT-kuvastosta tai ottamalla yhteyden tässä käyttöohjeessa näkyvään DEWALTin toimipaikkaan.
Pölyä tulee ulos imuroimisen aikana	Tarkista suodattimen ja pölysäiliön oikeaoppinen asennus. Varmista, ettei suodattimessa ole vaurioita. Vaihda tarvittaessa. Varmista, että suodattimen tiivisteet ovat paikoillaan ja hyvin kiinni. Jos pölyä tulee edelleen ulos imuroimisen aikana, ota yhteyttä jälleenmyyjään tai tarkista lähimmän valtuutetun DEWALT-huoltokorjaamon tiedot DEWALT-kuvastosta tai ottamalla yhteyden tässä käyttöohjeessa näkyvään DEWALTin toimipaikkaan.

Jos sulkulaite aktivoituu

1. Kytke laite pois päältä välittömästi.
2. Tyhjennä säiliö yllä kuvatulla tavalla.
3. Puhdista imuaukko kohdan **Imuaukon suodattimen puhdistaminen** mukaisesti.
4. Muista asettaa pölysuodatin paikoilleen ennen laitteen uudelleen käyttöä.

HUOLTO

DEWALT-työkalusi on suunniteltu käytettäväksi pitkään ja edellyttämään vain vähän kunnossapittoa. Oikea käsittely ja säännöllinen puhdistus varmistavat laitteen ongelmattoman toiminnan.

VAROITUS: Jotta vähennät loukkaantumisen riskiä, kytke laite pois päältä ja irrota laite virtalähteestä ennen varusteiden asennusta ja poistamista, ennen asetusten säätöjä tai muuttamista tai korjausten tekoa. Tahaton käynnistyminen aiheuttaa vahingon.

VAROITUS: Käyttäjän huoltoa varten laite tulee purkaa, puhdistaa ja huoltaa kohtuullisen suuressa määrin aiheuttamatta vaaroja huoltohenkilöstölle tai muille. Asianmukaisia varoitoimenpiteitä ovat mm. dekontaminaatio ennen purkamista, koneen purkutilan paikallisen suodatetun ilmanpoistojärjestelmän käyttö, huoltoalueen puhdistaminen ja asianmukaiset henkilökohtaiset suojavarusteet.

- Valmistajan, tai koulutetun henkilön, on suoritettava tekninen tarkastus vähintään kerran vuodessa. Sen aikana on esimerkiksi tarkistettava suodattimet vaurioiden varalta, koneen ilmatiivyyden ja ohjausmekanismin virheettömän toiminnan tarkistus.
- Huolto- ja korjaustoimenpiteitä suorittaessa kaikki kontaminoituneet osat, joita ei voida puhdistaa tyydyttävästi, tulee hävittää. Kyseiset osat tulee hävittää läpäisemättömässä pussissa voimassa olevien määräyksien mukaisesti.
- Pölynpoistolaitteissa on varmistettava asianmukainen huoneen ilmanvaihtonopeus L, jos poistoilma palautetaan huoneeseen. **(HUOMAA:** Maakohtaiset määräykset on otettava huomioon.

Laturia tai akkua ei voida huoltaa.



Voiteleminen

Tätä pölynimuria ei tarvitse voidella.



Puhdistaminen

VAROITUS: Puhdistaminen paineilmaa puhaltamalla on kiellettyä pölyluokan L pölynimureilla. Käytä tällöin hyväksytyjä silmäsuojuksia ja hengityssuojainta.

VAROITUS: Älä koskaan puhdista muita kuin metallipintoja liuottimien tai muiden voimakkaiden kemikaalien avulla. Nämä kemikaalit voivat heikentää

näissä osissa käytettyjä materiaaleja. Käytä vain vedellä ja miedolla pesuaineella kostutettua kangasta. Älä päästä mitään nestettä työkalun sisään. Älä upota mitään työkalun osaa nesteeseen.

Säilytys



HUOMIO: Viallisten tai vuotavien akkujen aiheuttama vahinko!

- Säilytä tuotteita aina ilman akkuja/paristoja!
- Säilytä työkalua ja akkuja/paristoja mahdollisimman viileässä ja kuivassa paikassa.
- Noudata tämän ohjekirjan osion **Akut – Kuljetus** ohjeita.
- Säilytä työkalua ja akkuja paikassa, jossa ne ovat lasten ja valtuuttamattomien henkilöiden ulottumattomissa.
- Tarkista työkalu ja akut vahinkojen varalta ennen niiden käyttämistä pitkän varastoinnin jälkeen.

Kuljetus



HUOMIO: Tahaton käynnistyminen kuljetuksen aikana!

- Kuljeta tuotteita aina ilman akkuja/paristoja!
- Kuljeta työkalua ja akkuja/paristoja yksittäisissä pakkauksissa.
- Noudata tämän ohjekirjan osion **Akut – Kuljetus** ohjeita.
- Tarkista työkalu ja akut/paristot vahinkojen varalta ennen niiden käyttämistä kuljetuksen jälkeen.

Lisävarusteet



VAROITUS: Muita kuin DEWALTin lisävarusteita ei ole testattu tämän työkalun kanssa, joten niiden käyttäminen voi olla vaarallista. Käytä tämän laitteen kanssa vain DEWALTin suosittelemia varusteita vahingoittumisvaaran vähentämiseksi.

Varasuodatin (DCV5801 H) on saatavilla lisävarusteena lisämaksusta.

Saat lisätietoja jälleenmyyjältäsi.

Ympäristön suojeleminen



Erilliskeräys. Tuotteita ja akkuja, joissa on tämä merkintä, ei saa hävittää tavallisen kotitalousjätteen mukana.

Tuotteet ja akut sisältävät materiaaleja, jotka voidaan kerätä tai kierrättää uudelleen käyttöä varten. Kierrätä sähkölaitteet ja akut paikallisten määräyksien mukaisesti. Lisätietoa on saatavilla osoitteesta www.2helpU.com.

Uudelleenladattava akku

Tämä pitkään kestävä akku on ladattava uudelleen, jos se ei enää tuota riittävästi tehoa töissä, joihin teho on aikaisemmin riittänyt hyvin. Kun laitteen toiminta-aika on loppussa, se tulee hävittää ympäristöystävällisellä tavalla:

- Anna akun tyhjentä kokonaan ja irrota se sitten laitteesta. Anna akkuyksikön tyhjentä kokonaan ja poista se sitten pölynimurista.
- litiumioniakkujen ovat kierrätettäviä. Vie ne jälleenmyyjälle tai paikalliseen kierrätyspisteeseen. Kerätyt akkuyksiköt kierrätetään tai hävitetään oikein.

SLADDANSLUTEN/SLADDLÖS VÅT-/TORRDAMMSUGARE

DCV584L

Gratulerar!

Du har valt ett DeWALT-verktyg. År av erfarenhet, grundlig produktutveckling och innovation gör DeWALT till en av de pålitligaste partnerna för fackmannamässiga dammsugaranvändare.

Tekniska data

	DCV584L	
Typ	2/12	
Strömställ	AC / DC	
Nätspänning	V _{AC}	230
Batterispänning	V _{DC}	18
Effekt	W	300
Tankvolym	L	7,5
Max. luftflöde	l/s	15,9
Negativt tryck (per EN60335-2-69)	mbar	70
Skyddsklass	IPX4	
Slangmunstycke diameter	mm	32
Vikt (utan batteripaket)	kg	4,8

Buller- och vibrationsvärden (triax vektorsumma) i enlighet med EN60335.

L _{PA} (emissionsljudtrycksnivå)	dB(A)	76
L _{WA} (ljudeffektnivå)	dB(A)	87
K (osäkerhet för angiven ljudnivå)	dB(A)	3
Vibrationsemissionsvärde a _h =	m/s ²	0,6
Osäkerhet K =	m/s ²	1,5

Den vibrations- och/eller bulleremissionsnivå som anges i detta informationsblad har uppmätts i enlighet med en standardiserad test som anges i EN60335-2-69 och den kan användas för att jämföra ett verktyg med ett annat. Den kan användas för att få fram en preliminär uppskattning av exponeringen.

⚠️ VARNING: Den deklarerade vibrations- och/eller bulleremissionsnivå som anges gäller vid verktygets huvudsakliga användning. Om verktyget emellertid används för andra tillämpningar, med andra tillbehör, eller om det är dåligt underhållet kan vibrations- och/eller bulleremissionsnivån avvika. Detta kan avsevärt öka exponeringsnivån under hela arbetsperioden.

En uppskattning av exponeringsnivån för vibrationer och/eller buller bör dessutom ta med i beräkningen de gånger verktyget är avstängt, eller när det är igång utan att utföra arbete. Detta kan avsevärt minska exponeringsnivån under hela arbetsperioden.

Identifiera ytterligare säkerhetsåtgärder för att skydda operatören från effekterna av vibrationer och/eller buller såsom att: underhålla verktyget och tillbehören, hålla

händerna varma (relevant för vibrationer), organisera arbetsmönster.

EC-Följsamhetsdeklaration

Maskindirektiv



Sladdansluten/sladdlös våt-/torrdammsugare DCV584L

DeWALT deklarerar att dessa produkter, beskrivna under **Tekniska data** uppfyller:

2006/42/EC, EN60335-1:2012 + AC:2014 + A11:2014 + A13:2017 + A1:2019 + A14:2019 + A2:2019, EN60335-2-69:2012.

Dessa produkter uppfyller också Direktiv 2014/30/EU och 2011/65/EU. För ytterligare information kontakta DeWALT på följande adress eller se baksidan av manualen.

Undertecknad är ansvarig för sammanställning av den tekniska filen och gör denna förklaring å DeWALTs vägnar.

Markus Rompel
Vice verkställande teknikdirektör, PTE Europa
DeWALT, Richard-Klinger-Straße 11,
D-65510, Idstein, Tyskland
05.08.2022



VARNING: För att minska risken för personskada, läs instruktionshandboken.

Definitioner: Säkerhetsriktlinjer

Nedanstående definitioner beskriver allvarlighetsnivån för varje signalord. Var god läs handboken och uppmärksamma dessa symboler.



FARA: Indikerar en omedelbart riskfylld situation som, om den inte undviks, **kommer att resultera i dödsfall eller allvarlig personskada.**



VARNING: Indikerar en potentiellt riskfylld situation som, om den inte undviks, **skulle kunna resultera i dödsfall eller allvarlig personskada.**



SE UPP: Indikerar en potentiellt riskfylld situation som, om den inte undviks, **kan resultera i mindre eller medelmåttig personskada.**

OBSERVERA: Anger en praxis som **inte är relaterad till personskada** som, om den inte undviks, **skulle kunna resultera i egendomsskada.**



Anger risk för elektrisk stöt.



Anger risk för eldsvåda.

Batterier				Laddare/Laddningstid (minuter)***										
Kat. #	V _{DC}	Ah	Vikt (kg)	DCB104	DCB107	DCB112/ DCB1102	DCB113	DCB115/ DCB1104	DCB116	DCB117	DCB118	DCB132	DCB119	
DCB546	18/54	6,0/2,0	1,08	60	270	170	140	90	80	40	60	90	X	
DCB547/G	18/54	9,0/3,0	1,46	75*	420	270	220	135*	110*	60	75*	135*	X	
DCB548	18/54	12,0/4,0	1,46	120	540	350	300	180	150	80	120	180	X	
DCB181	18	1,5	0,35	22	70	45	35	22	22	22	22	22	45	
DCB182	18	4,0	0,61	60/40**	185	120	100	60	60/45**	60/40**	60/40**	60	120	
DCB183/B/G	18	2,0	0,40	30	90	60	50	30	30	30	30	30	60	
DCB184/B/G	18	5,0	0,62	75/50**	240	150	120	75	75/60**	75/50**	75/50**	75	150	
DCB185	18	1,3	0,35	22	60	40	30	22	22	22	22	22	40	
DCB187	18	3,0	0,54	45	140	90	70	45	45	45	45	45	90	
DCB189	18	4,0	0,54	60	185	120	100	60	60	60	60	60	120	
DCBP034/G	18	1,7	0,32	27	82	50	40	27	27	27	27	27	50	
DCBP518/G	18	5,0	0,75	75	240	150	120	75	60	50	50	75	150	

*Datumkod 201811475B eller senare

**Datumkod 201536 eller senare

***Schemat över batteriladdningstider tillhandahålls endast som vägledning. Laddningstiderna varierar beroende på temperatur och batteriets skick.

Generella säkerhetsvarningar



VARNING: Läs alla säkerhetsvarningar och alla instruktioner. Underlåtenhet att följa varningarna och instruktionerna kan resultera i elektrisk stöt, eldsvåda och/eller allvarlig personskada.

SPARA ALLA VARNINGAR OCH INSTRUKTIONER FÖR FRAMTIDA REFERENS

INNAN APPARATEN ANVÄNDS LÄS IGENOM OCH FÖLJ ALLA INSTRUKTIONER.



VARNING: Operatörer skall vara adekvat instruerade om användning av dessa apparater.



VARNING: Försök inte att modifiera eller reparera apparaten.



VARNING: För att minska risken för elektriska stötar. Utsätt den inte för regn. Förvara inomhus.

- Informera dig själv om gällande bestämmelser/lagar för hantering av farligt damm i ditt land.
- Innan användning skall operatören informeras, instrueras och utbildas för användning av apparaten och de substanser som skall användas, inklusive säker metod för borttagning och avyttring av uppsamlat material.
- Denna produkt är inte avsedd att användas av personer (inklusive barn) med reducerad fysisk, sensorisk eller mental förmåga eller med begränsad erfarenhet eller kunskap såvida inte de är under uppsikt av en person som är ansvarig för deras säkerhet. Barn skall aldrig lämnas ensamma med denna produkt.
- Operatörer skall iakttaga alla säkerhetsbestämmelser tillämpligt på materialet som hanteras.
- Lämna inte apparaten när den är ansluten till strömkällan. Koppla ifrån den från uttaget och ta bort batteripaketet när den inte används eller innan service.
- Låt inte apparaten användas som leksak. Var uppmärksam när apparaten används i närheten av barn.
- Använd ENDAST denna apparat såsom beskrivs i bruksanvisningen. Använd endast DEWALTs rekommenderade tillbehör.
- Använd inte apparaten med en skadad sladd eller kontakt. Om apparaten inte fungerar korrekt eller om den har tappats, skadats, lämnats utomhus eller tappats i vatten, lämna den till ett servicecenter.
- Dra inte eller bär denna apparat i sladden, använd inte sladden som handtag, stäng inte en dörr över sladden och dra inte sladden runt vassa kanter eller hörn. Kör inte över sladden med apparaten. Håll sladden borta från heta ytor.
- Koppla inte ur apparaten genom att dra i sladden. För att koppla ur, ta tag i kontakten inte i sladden.
- Hantera inte kontakten eller sladden med våta händer.
- Placera inga föremål i öppningarna på apparaten. Använd inte apparaten om någon öppning är blockerad; håll öppningarna fria från damm, bomullsfibrer, hår och övrigt som kan minska luftflödet.
- Håll hår, lösa kläder, fingrar och alla kroppsdelar borta från öppningar och rörliga delar.
- Stäng av alla kontroller innan apparaten kopplas ur eller batteripaketet tas bort.
- Var extra försiktig vid rengöring i trappor.
- Använd inte apparaten för att samla upp antändbara eller brännbara vätskor såsom bensin, använd den heller inte på platser där dessa kan finnas närvarande.
- Statisk elektricitet är möjlig i torra utrymmen eller när den relativa luftfuktigheten är låg. Detta är endast temporärt och påverkar inte effekten när utsgugning används.
- För att undvika spontan självantändning, töm behållaren efter varje användning.

Ytterligare säkerhetsregler

- Sug inte upp något som brinner eller ryker, såsom cigaretter, tändstickor eller het aska.
- Detta verktyg är stänkskyddad enligt skyddsklass IPX4. Sänk inte ned verktyget i vatten!
- Använd inte för att suga upp självantändande explosiva material såsom kol, fibrer eller annat finfördelat självantändande material.
- För dammsugare är det nödvändigt att tillhandahålla ett adekvat luftflöde L i rummet och den utsugna luften återförs till rummet. Se nationella bestämmelser om så behövs.
- Använd inte för att suga upp farliga, giftiga eller cancerframkallande material såsom asbests eller pesticid.
- Sug aldrig upp explosiva vätskor (t.ex. bensin, diesel, bränsleolja, thinner etc.), syror eller lösningsmedel.
- Använd inte dammsugaren utan filtret på plats.
- Visst trä innehåller konserveringsmedel som kan vara giftigt. Var extra försiktig för att undvika inandning och hudkontakt vid arbete med dessa material. Begär och följ all säkerhetsinformation som finns tillgänglig från materialleverantören.
- Använd inte dammsugaren som stege.
- Placera inga tunga föremål på dammsugaren.

Ytterligare säkerhetsanvisningar

- Förebygg oavsiktlig start. Se till att strömbrytaren är i avstängt läge innan du tar upp eller bär apparaten.** Olyckor kan inträffa om du bär apparaten med fingret på strömbrytaren eller kopplar den till nätet med strömbrytaren i till-läge.
- Koppla bort batteriet från elverktyget innan du gör inställningar, byter delar eller lägger undan elverktyget.** Därmed undviker du risken för oavsiktlig start av apparaten.
- Ladda endast med den laddare som rekommenderas av tillverkaren.** En laddare som passar en batterityp kan medföra brandrisk om den används ihop med ett annat batteri.
- Apparaten ska bara användas med batterier som rekommenderas av DEWALT.** Användning av andra batterier kan leda till personsador eller eldsvåda.
- När batteriet inte används bör det hållas borta från andra metallföremål som gem, mynt, nycklar, spikar, skruvar och andra små metallföremål som kan skapa kontakt mellan de två polerna.** Kortslutning av batteripolerna kan leda till brännskador eller eldsvåda.
- Under olämpliga förhållanden kan vätska spruta ut från batteriet. Undvik kontakt. Vid oavsiktlig kontakt, spola med vatten. Om vätskan kommer i kontakt med ögonen, sök också läkarhjälp.** Vätska som sprutar ur batteriet kan orsaka sveda och brännskador.
- Använd inte ett batteri eller apparater som är defekta eller modifierade.** Defekta eller modifierade batterier kan fungera oförutsägbart och ge upphov till brand, explosion eller risk för kroppsskador.

- h) Utsätt inte batteriet eller apparaten för eld eller höga temperaturer.** Utsättande för eld eller temperaturer över 130 °C kan orsaka en explosion.
- i) Följ alla instruktioner gällande laddningen och ladda inte batteriet eller verktyget utanför det temperaturintervall som anges i bruksanvisningen.** Att ladda på fel sätt eller utanför det angivna temperaturintervallet kan skada batteriet och öka brandrisken.
- j) Använd inte dammsugaren om damm blåser ut ur ventilationsöppningarna. Stäng av dammsugaren och kontrollera om filtret är korrekt monterat eller defekt.** Defekta filter måste bytas omedelbart.
- k) Låt endast service utföras av kvalificerad reparatör som endast använder identiska reservdelar.** Detta kommer att garantera att produkten förblir säker.

Ytterligare säkerhetsinformation



WARNING: Modifiera aldrig elverktyget eller någon del av det. Skada eller personskada kan uppstå.



WARNING: Man vet att vissa slags damm som uppstår vid maskinell slipning, sågning, borrar och andra bearbetningsmetoder innehåller kemikalier som kan orsaka cancer, fosterskador eller andra reproduktionsproblem. Några exempel på dessa kemikalier är:

- bly från blybaserade färger,
- kristallint kisel i tegel och cement samt andra murverksprodukter, och
- arsenik och krom i kemisk behandlat virke.

Din risk för dessa exponeringar varierar beroende på hur ofta du gör denna typ av arbete. För att minska din exponering för dessa kemikalier: arbeta på ett väl ventilerat område och använd godkänd säkerhetsutrustning, såsom dammskyddsmasker som är specialkonstruerade för att filtrera mikroskopiska partiklar.

- **Använd skyddskläder och tvätta exponerade områden med tvål och vatten.** Om damm får komma in i munnen, näsan, ögonen eller lägger sig på huden kan det gynna upptagning av skadliga kemikalier. Rikta partiklar bort från ansiktet och kroppen.
- **Luftventiler täcker ofta rörliga delar och bör undvikas.** Lösa kläder, smycken eller långt hår kan fastna i rörliga delar.



FÖRSIKTIGHET: När den inte används, placera verktyget på sidan på en stabil yta där den orsakar att någon snubblar eller faller. Vissa verktyg med stora batterier kan stå upprätt på batteriet men kan lätt vältras.

Dolda risker

Trots tillämpning av de relevanta säkerhetsbestämmelserna och användning av säkerhetsapparater kan vissa återstående risker inte undvikas. De är:

- Risk att klämma eller krossa fingrar.
- Risk för inandning av ångor vid arbete mer bindemedel.
- Risk för inandning av vådligt damm.

Laddare

DEWALT laddare kräver inga inställningar och är skapade för att vara så enkla som möjligt att hantera.

Elektrisk Säkerhet

Den elektriska motorn har konstruerats för endast en spänning. Kontrollera alltid att batteripaketets spänning motsvarar spänningen på klassificeringsplattan. Se också till att spänningen hos din laddare motsvarar den hos din starkströmsförsörjning.



Din DEWALT-laddare är dubbel-isolerad i enlighet med EN60335; därför behövs ingen jordningstråd.

Om strömsladden är skadad får den endast bytas av DEWALT eller en auktoriserad serviceorganisation.

Användning av Förlängningsladd

En förlängningsladd bör inte användas, såvida den inte är absolut nödvändig. Använd en godkänd förlängningsladd, lämplig för din laddares strömmatning (se **Tekniska data**).

Minsta ledningsstorlek är 1 mm²; maximala längden är 30 m.

Vid användning av en sladdvinda, dra alltid ut sladden helt och hållet.

Viktiga Säkerhetsinstruktioner för alla Batteriladdare

SPARA DESSA INSTRUKTIONER: Denna manual innehåller viktiga säkerhets- och driftinstruktioner för kompatibla batteriladdare (se **tekniska data**).

- Innan laddaren används läs igenom alla instruktioner och varningar om laddaren, batteripaket och produkten för användning av batteripaketet.



WARNING: Risk för stötar. Låt ingen vätska komma in i laddaren. Det kan resultera i elektriska stötar.



WARNING: Vi rekommenderar användning av en jordfelsbrytare med en restström på 30mA eller mindre.



SE UPP: Risk för brännskador. För att minska risken för skador ladda endast DEWALT laddningsbara batterier. Olika typer av batterier kan brista och orsaka personskador och skadegörelse.



SE UPP: Barn bör övervakas för att garantera att de inte leker med apparaten.

OBSERVERA: Under vissa förhållanden när laddaren är inkopplad i eluttaget kan de exponerade laddningskontaktarna inuti laddaren kortslutas av främmande föremål. Främmande föremål som är ledande såsom, men inte begränsat till, stålull, aluminiumfolie eller ansamling av metarpartiklar bör hållas borta från laddningshålrummet. Koppla alltid ifrån laddaren från eluttaget när det inte finns något batteripaket i hålrummet. Koppla ifrån laddaren vid rengöring.

- Försök INTE att ladda batteripaketet med någon annan laddare än den som tas upp i denna manual.** Laddaren och batteripaketet är speciellt konstruerade att fungera tillsammans.
- Dessa laddaren är inte avsedda att användas för annat än laddning av DEWALT laddningsbara batterier.** All annan användning kan resultera i barndrisk, elektriska stötar eller död med elektrisk ström.
- Utsätt inte laddaren för regn eller snö.**

- Dra i själva kontakten och inte i sladden när laddaren kopplas ur.** Detta kommer att minska risken för skador på den elektriska kontakten och sladden.
- Se till att sladden placeras så att ingen går på den, snubblar på den eller att det på annat sätt riskerar att skadas eller påfrestas.**
- Använd inte förlängningsladd såvida inte det är absolut nödvändigt.** Användning av en olämplig förlängningsladd kan resultera i risk för brand. Elektriska stötar eller död av elektrisk ström.
- Placera inga föremål ovanpå laddaren eller placera inte laddaren på ett mjukt underlag eftersom det kan blockera ventilationsöppningarna vilket kan resultera i intern överhettning.** Placera laddaren undan från alla heta källor. Laddaren ventileras genom öppningar i överkant och underkant av höjlet.
- Använd inte laddaren med skadad sladd eller kontakt—** byt ut dem omedelbart.
- Använd inte laddaren om den utsatts för skarpa stötar, tappats eller skadats på annat sätt.** Ta den till ett auktoriserat servicecenter.
- Demontera inte laddaren, ta den till ett auktoriserat servicecenter när service eller reparation behövs.** Felaktig montering kan resultera i risker för elektriska stötar, dödsfall via elektricitet eller brand.
- Om strömsladden skadas måste den bytas omedelbart av tillverkaren, dess serviceombud eller liknande kvalificerad person för att förhindra alla faror.
- Koppla ifrån laddaren från uttaget innan den rengörs.** Detta kommer att minska risken för elektriska stötar. Borttagning av batteripaketet kommer inte att minska risken.
- Försök **ALDRIG** att ansluta två laddare tillsammans.
- Laddaren är konstruerad för att arbeta med standard 230V hushållsström. Försök inte att använda någon annan spänning.** Detta gäller inte för billaddaren.

Laddning av ett batteri (Bild [Fig.] C)

- Koppla in laddaren i lämpligt uttag innan batteripaketet sätts i.
- Sätt in batteripaketet  i laddaren, se till att batteripaketet är helt isatt i laddaren. Den röda (laddar) lampan börjar blinka upprepade gånger för att indikera att laddningsprocessen har startat.
- Det går att se när laddningen är klar genom att den röda lampan lyser kontinuerligt. Batteripaketet är fulladdat och kan nu användas eller lämnas i laddaren. För att ta bort batteriet ur laddaren, tryck och håll nere batterifrigöringsknappen på batteripaketet.

NOTERA: För att garantera maximal prestanda och livslängd för Litium-jon batteripaketet bör batteripaketet laddas fullt innan första användning.

Laddning

Se nedanstående tabell angående batteripaketets laddningsstatus.

Laddningsindikatorer



*Den röda lampan fortsätter att blinka, men en gul indikatorlampa kommer att lysa under denna operation. När batteriet har nått lämplig temperatur kommer den gula lampan att släckas och laddaren återupptar laddningsproceduren.

Den/de kompatibla laddar(en/na) kommer inte att ladda ett felaktigt batteripaket. Laddaren kommer att indikera ett felaktigt batteri genom att vägra lysa.

NOTERA: Detta kan också betyda att det är problem med en laddare.

Om laddaren indikerar ett problem, låt testa laddaren och batteripaketet hos ett auktoriserat servicecenter.

Varm/kall fördröjning

När laddaren upptäcker ett batteri som är för hett eller för kallt, kommer den automatiskt att starta en varm/kall fördröjning, avbryta laddningen tills batteriet har nått en lämplig temperatur. Laddaren växlar sedan automatiskt till paketladdningsläge. Denna funktion garanterar maximal batterilivslängd.

Ett kallt batteripaket kommer att laddas långsammare än ett varmt batteripaket. Batteripaketet kommer att laddas med en lägre hastighet genom hela laddningscykeln och kommer inte att återgå till maximal laddningshastighet även om batteriet blir varmt.

DCB118 laddaren är utrustad med en intern fläkt som är designad att kyla batteripaketet. Fläkten slås på automatiskt när batteripaketet behöver svalkas. Använd aldrig laddaren om fläkten inte fungerar korrekt eller om ventilationsöppningarna är blockerade. Låt inga främmande föremål komma in på insidan av laddaren.

Elektroniskt skyddssystem

XR Li-jon verktyg är konstruerade med ett elektroniskt skyddssystem som kommer att skydda batteriet mot överladdning, överhettning eller kraftig urladdning.

Verktyget kommer automatiskt att stängas av om elektroniska skyddssystemet aktiveras. Om detta sker placera litiumjonbatteriet i laddaren tills det är fulladdat.

Väggmontering

Dessa laddare är designade att väggmonteras eller stå upprätt på ett bord eller arbetsyta. Vid väggmontering, placera laddaren inom räckhåll för ett elektriskt uttag och borta från hörn och andra hinder som kan påverka luftflödet. Använd baksidan av laddaren som mall för placering av monteringskruvarna på väggen. Montera laddaren säkert med gipskruvar (köps separat) som är minst 25,4 mm långa med ett skruvhuvud med en diameter på 7–9 mm, skruvade i trä till ett optimalt djup som lämnar ungefär 5,5 mm av skruven synlig. Rikta in öppningarna på baksidan av laddaren mot de exponerade skruvarna och för in dem helt i öppningarna.

Rengöringsinstruktioner för laddaren



VARNING: Risk för stötar. Koppla ifrån laddaren från strömuttaget innan rengöring. Smuts och fett kan avlägsnas från utsidan av laddaren med en trasa eller med en mjuk, icke-metallisk borste. Använd inte vatten eller någon rengöringsvätska. Låt aldrig någon vätska komma in i verktyget; sänk aldrig ner någon del av verktyget i en vätska.

Batteripaket

Viktiga Säkerhetsinstruktioner för alla Batteripaket

Vid beställning av utbytes-batteripaket, se till att inkludera katalognummer och spänning.

Batteripaketet är inte full-laddat när det kommer ur kartongen. Innan du använder batteripaketet och laddaren, läs säkerhetsinstruktionerna här nedan. Följ därefter de laddningsprocedurer som översiktligt beskrivs.

LÄS ALLA INSTRUKTIONER

- **Ladda inte eller använd batteriet i explosiv atmosfär, såsom i närheten av brännbara vätskor, gaser eller damm.** Isättning och borttagning av batteriet från laddaren kan antända dammet eller ångorna.
- **Tvinga aldrig in batteripaketet in i laddaren. Modifiera inte batteripaketet på något sätt så att det passar in i icke-kompatibel laddare då batteripaketet kan brista och orsaka allvarliga personskador.**
 - Aldra endast batteripaketet i DeWALT laddare.
 - Skvätt INTE eller sänk ned i vatten eller annan vätska.
 - Förvara inte eller använd verktyget och batteripaketet på platser där temperaturen sjunker under 4 °C (34 °F) (såsom uthus eller plåtskjul på sommaren) eller är högre än 40 °C (104 °F) (såsom uthus eller plåtskjul på sommaren).
- **Bränn inte batteripaketet, även om det är svårt skadat och helt utslitet.** Batteripaketet kan explodera i elden. Giftiga ångor och ämnen skapas när batteripaket med litiumjon bränns.
- **Om batteriets innehåll kommer i kontakt med huden, tvätta omedelbart området med mild tvål och vatten.** Om batterivätskan kommer in i ögat, skölj med vatten över det öppna ögat under 15 minuter eller tills irritationen upphör. Om medicinsk omsorg behövs består batteri-elektrolyten av en blandning av flytande organiska karbonater och litiumsalter.
- **Innehållet i öppnade battericeller kan ge upphov till andningsirritation.** Tillhandahåll frisk luft. Om symtom kvarstår, sök medicinsk vård.



VARNING: Fara för brännskada. Batterivätskan kan vara lättantändlig om den som utsätts för gnista eller eld.



VARNING: Försök aldrig att öppna batteripaketet av någon anledning. Om batteripaketets höjla spricker eller är skadat sätt inte in det i laddaren. Krossa inte, tappa eller skada batteripaketet. Använd inte ett batteripaket som fått en kraftig stöt, tappats, körts över eller skadats på något annat sätt (t.ex. genomborrad av en spik, träffad av en

hammare, klivits på). Det kan resultera i elektriska stötar eller dödsfall av elektisk ström. Skadade batteripaket skall returneras till servicecenter för återvinning.



VARNING: Brandfara. Förvara eller bär inte batteripaketen på så sätt att metallföremål kan komma i kontakt med de oskyddade batteripolerna.

Exempelvis placera inte batteripaketet i förkläden, fickor, verktyglådor, produktlådor, lådor etc. där det finns lösa spikar, skruvar, nycklar etc.



SE UPP: När den inte används skall den läggas på sidan på en stabil plats så att ingen riskerar att någon snubblar på den. Vissa verktyg med stora batteripaket kan stå upprätt på batteripaketet men lätt kan vältras.

Transport



VARNING: Brandfara. Transport av batterier kan leda till eldsvåda om batteripolerna oavsiktligt kommer i kontakt med ledande material. Se vid transport av batterier till att batteripolerna är skyddade och väl isolerade från material som eventuellt kan komma i kontakt med dem och orsaka kortslutning.

NOTERA: Litium-jon batterier skall inte placeras i det incheckade bagaget.

DeWALT batterierna uppfyller alla tillämpliga regler för transport av farligt gods som stipuleras av industrin och rättsliga normer, vilket omfattar FN:s rekommendationer för transport av farligt gods; International Air Transport Associations (IATA) regelverk vid transport av farligt gods, de internationella föreskrifterna om transport av farligt gods till sjöss (IMDG), samt den europeiska överenskommelsen om internationell transport av farligt gods på väg (ADR). Litiumjon -celler och -batterier har klassificerats enligt testresultaten och de fastställda kriterierna i delavsnitt 38,3 i FN:s testhandbok för transport av farligt gods.

I de flesta fall kommer transport av ett DeWALT batteripaket att undantas från att klassificeras som ett fullt reglerat klass 9 farligt material. Generellt kommer endast transporter som innehåller ett litium-jonbatteri med en nominell energimärkning större än 100 Watt (Wh) krävas att de transporteras som fullt reglerat klass 9. Alla litium-jonbatterier har wattimmarna markerat på förpackningen. Vidare, på grund av bestämmelsens komplexitet rekommenderar inte DeWALT flygtransport av endast litium-jonbatteripaket oavsett märkning av wattimmar. Leverans av verktyg med batterier (kombisatser) kan accepteras för flygtransporter om märkningen av wattimmarna inte är större än 100 Wh.

Oberoende av om försändelsen klassificeras som undantagen eller helt reglerad, är det avsändaren som har ansvaret för att de aktuella bestämmelserna gällande förpackning, etikettering/märkning och dokumentation uppfylls.

Informationen som ges i detta avsnitt av handboken är given enligt bästa vetande och har ansetts vara korrekt vid tidpunkten som dokumentet skrevs. Trots det ges ingen uttrycklig eller underförstådd garanti. Det är på köparens eget ansvar att de åtgärder som vidtas uppfyller gällande bestämmelser.

Transportera FLEXVOLT™ batteriet

DeWALT FLEXVOLT™ batteri har två lägen: **Använd** och **Transport**.

Använd-läge: När FLEXVOLT™ batteriet är fristående eller är i en DeWALT 18V produkt, fungerar det som ett 18V batteri. När FLEXVOLT™ batteriet är i en 54 V eller en 108 V (två 54V batterier) produkt, fungerar det som ett 54 V batteri.

Transport-läge:

När locket är fäst på

FLEXVOLT™ batteriet är batteriet i transport-läge.

Behåll locket på för varutransport.

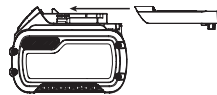

I transport-läge är cellsträngarna elektriskt frånkopplade i paketet vilket resulterar i tre batterier med lägre märkning av watt-timmar (Wh) jämfört med ett batteri med en högre märkning av watt-timmar. Denna ökade kvantitet med tre batterier med den lägre märkningen av watt-timmar kan undanta paketet från visa transportbestämmelser som införts för batteriet med högre watt-timmar.

Exempel. transport Wh-klassificering kan indikera 3 x 36 Wh, vilket betyder tre batterier på 36 Wh var. Användningen av Wh-klassificeringen indikerar 108 Wh (underförstått ett batteri).

Exempel på etikettmärkning för användning och transport



Förvaringsrekommendationer

1. Den bästa förvaringsplatsen är en som är sval och torr, långt bort från direkt solljus och för mycket värme eller kyla. För optimal batterifunktionalitet och livslängd, förvara batteripaket vid rumstemperatur när de inte används.
2. För långvarig förvaring rekommenderas att förvara ett fulladdat batteripaket på en kall och torr plats utan laddare för optimalt resultat.

NOTERA: Batteripaket bör inte förvaras helt urladdade. Batteripaketet behöver laddas innan det används igen.

Etiketter på laddare och batteripaket

Förutom bildiagrammen som används i denna manual kan etiketterna på laddaren och batteripaketet visa följande bildiagram:



Läs instruktionshandbok före användning.



Se **Tekniska data** angående laddningstid.



Stick inte in ledande föremål.



Ladda inte skadade batteripaket.



Utsätt inte för vatten.



Se till att undermåliga sladdar omedelbart byts ut.



Ladda endast mellan 4 °C och 40 °C.



Endast för användning inomhus.



Kassera batteripaketet med vederbörlig hänsyn till miljön.



Ladda endast DEWALT batteripaket med avsedda DEWALT laddare. Laddning av batteripaket med andra än de avsedda DEWALT batterierna med en DEWALT laddare kan göra att de brister eller så kan det leda till farliga situationer.



Bränn inte batteripaketet.



ANVÄNDNING: Använd utan transportlock, indikerar Wh-märkningen 108 Wh (ett batteri med 108 Wh).



TRANSPORT: Transport med inbyggt transportlock, Wh-märkning indikerar 3 x 36 Wh (tre batterier på 36 Wh).

Batterityp

DCV584L arbetar med 18V XR eller 18V/54V FLEXVOLT™ XR batteripaket.

Dessa batteripaket kan användas: DCB181, DCB182, DCB183, DCB183B, DCB183G, DCB184, DCB184B, DCB184G, DCB185, DCB187, DCB189, DCBP034, DCB546, DCB547, DCB548. Se

Tekniska Data för mer information.

Förpackningens innehåll

Förpackningen innehåller:

- 1 Dammsugare
- 1 Dammsugarslang
- 1 Brett munstycke
- 1 Springnyckel
- 1 Dammsugningsadapter
- 1 Filter
- 1 Bruksanvisning
- *Kontrollera om apparaten, delar eller tillbehör fått skador som kan tänkas ha uppstått under transporten.*
- *Ta dig tid att grundligt läsa igenom och förstå denna bruksanvisning innan den tas i bruk.*

Märkningar på dammsugare

Följande bildikoner visas på apparaten:



Läs bruksanvisningen före användning.



VARNING: Denna apparat innehåller skadligt damm. Tömning och underhåll, inklusive borttagning av dammsugarpåsen får endast utföras av utbildad personal som bär lämplig skyddsutrustning. Slå inte på enheten innan hela filtersystemet har installerats.



Klass L dammsugare är lämpliga för att suga ut torrt, icke-brännbart damm med arbetsplatsgränsvärden på > 1 mg/m³.



Batterier kan användas med dammsugaren, se avsnittet Batterityp

Placering av datumkod (Bild A)

Datumkoden **20**, som också inkluderar tillverkningsår finns tryckt i kåpan.

Exempel:

2022 XX XX

Tillverkningsår

Beskrivning (Bild A, B, E)



VARNING: Modifiera aldrig dammsugaren eller någon del av den. Skada eller personskada kan uppstå.

- 1 Strömbrytare
- 2 Kraftdel
- 3 Tank
- 4 Dammsugningsingång
- 5 Utblåsningsuttag
- 6 Spårhake
- 7 Brett munstycke
- 8 Elementmunstycke
- 9 Slang
- 10 Batteriuttag
- 11 AirLock-anslutning
- 12 Dammsugningsadapter (Bild E)

Avsedd användning

Din DCV584L sladdlösa/sladdanslutna industridammsugare och dammsugning för mobil användning för att suga upp alla typer av våta substanser, torrt, icke-brännbart damm upp till dammklass L med begränsade värden för yrkesexponering större än 1 mg/m³.

Denna apparat kan också användas för att blåsa bort skräp från arbetsplatsen och för att torka fuktiga ytor. Både vid arbete med ström (sladdansluten) eller med batteri (sladdlöst) kan denna apparat användas både inomhus och utomhus.

Använd **INTE** blåsaren för borttagning av farligt damm.

LÅT INTE barn komma i kontakt med denna apparat. Övervakning krävs när oerfarna användare använder denna apparat.

ANVÄND INTE dammsugaren för utsugning av brännbart damm.

ANVÄND INTE dammsugaren för utsugning i explosiv miljö.

Använd **INTE** under våta förhållanden eller i närheten av lättantändliga vätskor eller gaser.

NOTERA: Denna apparat är lämplig för kommersiellt användning t.ex. på hotell, skolor, sjukhus, fabriker, affärer, kontor, uthyrningsföretag och på byggarbetsplatser.

MONTERING OCH JUSTERING



VARNING: För att minska risken för allvarlig personskada, stäng av apparaten och koppla bort den från strömkällan innan du gör några justeringar eller tar bort/installerar tillsatser eller tillbehör. En oavsiktlig start kan orsaka skador.



VARNING: Använd endast DeWALT batteripaket och laddare.

Montering och borttagning av batteripaketet från verktyget (Bild C)

NOTERA: För bästa resultat se till att batteripaketet är fulladdat.

Installation av batteripaketet

1. Rikta in batteripaketet **13** mot skenorna i dammsugarens batteriöppning **10**.
2. Skjut in paketet i batteriöppningen tills batteripaketet sitter fast i batteriöppningen och se till att det inte lossnar.

Ta bort batteripaketet

1. Tryck på batterilåsknappen och dra med en fast rörelse batteripaketet ut från öppningen.
2. Sätt i batteriet i laddaren såsom beskrivs i laddningsavsnittet i denna manual.

Bränslemätare batteripaket (Bild C)

Vissa DeWALT batteripaket inkluderar en bränslemätare vilket består av tre gröna LED-lampor som indikerar laddningsnivån som finns kvar i batteripaketet.

För att slå till bränslemätaren tryck in och håll kvar bränslemätarknappen **14**. En kombination av de tre LED-lamporna kommer att lysa för att ange kvarvarande laddningsnivå. När laddningen i batteriet är under den användbara gränsen kommer inte bränslemätaren att lysa och batteriet behöver laddas.

OBSERVERA: Bränslemätaren är endast en indikering på laddning som finns kvar i batteripaketet. Den indikerar inte verktygets funktionalitet och kan variera baserat på produktkomponenter, temperatur och slutanvändarens användning.

Anslutning av slangens (Bild D)

Dammsugarläge

1. Sätt in anslutningsdelen som är försedd med hack **15** i dammsugaruttaget **4**.
2. Vrid anslutningsdelen medurs för att fästa slangens på plats.
3. Anslut lämpligt tillbehör på slangens munstycke **11**.

Blåsläge



VARNING: ANVÄND INTE blåsaren för borttagning av farligt damm.

1. Sätt in anslutningsdelen som är försedd med hack **15** i dammsugarutblåset **5**.
2. Vrid anslutningsdelen medurs för att fästa slangens på plats.
3. Anslut lämpligt tillbehör på slangens munstycke **11**.

ANVÄNDNING

Bruksanvisning



VARNING: Laktta alltid säkerhetsinstruktionerna och tillämpbara bestämmelser.



VARNING: För att minska risken för allvarlig personskada, stäng av apparaten och koppla bort den från strömkällan innan du gör några justeringar eller tar bort/installerar tillsatser eller tillbehör. En oavsiktlig start kan orsaka skador.

Slå på och stänga av (Bild A)

För att slå på apparaten ställ på/av-brytaren **1** i position I. För att stänga av apparaten ställ på/av-brytaren **1** i position O.

Strömkälla

Denna dammsugare körs antingen på elström eller batteristrom. Dammsugaren kommer att växla mellan AC (elnätet) och DC (batteri) ström automatiskt.

Elström

1. Dra ut elkabeln helt och hållet.
 2. Anslut kontakten till eluttaget innan apparaten slås på.
- *Stäng alltid av dammsugaren när arbetet är klart och innan sladden dras ur.*
 - *Lägg undan elkabeln när dammsugaren inte används.*

Batteristrom

1. Lägg undan elkabeln.
2. Sätt i ett batteripaket **13**.
3. Se till att batteripaketet sitter ordentligt på plats.

NOTERA: Elkabeln till strömkällan är endast till för att strömförsörja dammsugaren och kommer inte att ladda det installerade batteripaketet.

Dammsugning (Bild A, D–F)

1. Töm och rengör tanken **3** innan användning.
2. Anslut anslutningsdelen som är försedd med hack **15** till dammsugaruttaget **4**.
3. Välj lämpligt tillbehör.

NOTERA: Vi rekommenderar att inte blanda våta och torra substanser. Vid byte av substanser, töm och rengör tanken först.

Dammuppsamlare (Bild E)

I dammsugarläget kan din DeWALT dammsugare fungera som en dammuppsamlare för arbeten som producerar damm eller skräp.

Din DeWALT dammsugare är utrustad med DeWALT AirLock-anslutningssystem. AirLock möjliggör en snabb och säker anslutning mellan sugslangen **9** och elverktyget **19**. AirLock-anslutningen **11** ansluter direkt till DeWALT kompatibla verktyg eller genom användning av medföljande AirLock-adaptorn **12**.

NOTERA: Om en adapter används se till att den sitter fast på verktygets utlopp innan stegen nedan följs.

1. Se till att flänsen på AirLock kopplingen är i upplåst läge. Rikta in spåren på flänsen och AirLock kopplingen såsom visas för låsta och upplåsta positioner.
2. Skjut på AirLock-anslutningen på anslutningspunkten.
3. Vrid flänsen till låst position.

NOTERA: Kullagret inuti konsolen låser i spåren och fäster anslutningen. Elverktyget är nu säkert anslutet till dammsugningen.

Våt-/torrfilter (Bild F)



VARNING: Använd alltid apparaten med dammfiltret 16 på plats.



VARNING: Använd alltid apparaten i upprätt position. Luta inte apparaten eftersom vätska som samlats i tanken kan rinna in i motorhöljet.



VARNING: Om skum eller vätska kommer ut från maskinen, stäng av den omedelbart.



SE UPP: Rengör begränsningsenheten för vattennivån regelbundet och undersök om den har skador.

Avstängningsfunktion

Om apparaten används av misstag utan att dammfiltret finns på plats kommer en avstängningsfunktion att aktiveras när vätskenivån i tanken nått maximum. En flytventil kommer att blockera sugöppningen efter att sugningen stoppas och motorhastigheten ökar.

Blåsning (Bild A)



VARNING: Blås aldrig farligt damm!

1. Töm och rengör tanken 3 innan användning för blåsning.
2. Anslut slangen 9 till dammsugarutgången 5.
3. Välj lämpligt tillbehör.

Tömning av tanken (Bild F)

Tanken måste vara tömd när sugeffekten minskar signifikant.

1. Lossa spärrhaken 6 och ta bort kraftdelen 2 från tanken 3.
2. Töm innehållet i tanken i en sopbehållare i enlighet med aktuella bestämmelser för avyttring av sådant avfall.
3. Rengör filtret 16 såsom beskrivs nedan under **Rengöring**.
4. Sätt tillbaka kraftdelen på tanken och lås med spärrhaken.

Rengöring (Bild F, G)



VARNING: För att minska risken för allvarlig personskada, stäng av apparaten och koppla bort den från strömkällan och ta bort batteripaketet innan du tar bort/installerar några tillsatser eller tillbehör. En oavsiktlig start kan orsaka skador.

Rengöring av höljet

Rengör regelbundet höljet med en mjuk trasa.

Rengöring av tanken

Tanken bör göras ren efter varje användning eller när byte av substanser sker under användning.

1. Töm tanken 3.

2. Rengör tanken med en mild tvållösning och en fuktig trasa.
3. Torka tanken noga med en mjuk trasa.

Rengöring av våt-/torrfiltret (Bild G)

Våt-/torrfiltret måste rengöras efter varje användning.

Om filtret är skadat eller inte fungerar som det ska måste det bytas ut.

1. Ta bort våt-/torrfiltret 16 genom att vrida den moturs och ta bort den från sugöppningen 17.
2. Skaka av överskottsamm genom att knacka filtret i en avfallsbehållare.
3. Beroende på dess kondition, skölj utsidan av filtret under ljummet rinnande vatten.
4. Sätt fast filtret igen genom att placera det över sugöppningen och vrida det medurs.



VARNING:

- Skölj inte insidan av filtret.
- Låt filtret torka ordentligt om insidan blivit våt.
- Använd inte en borste för att göra rent filtret.
- Använd aldrig tryckluft eller en borste för att rengöra filtren, eftersom detta skadar filtermembranen och sedan gör det möjligt för dammet att passera genom filtret.

Rengöring av sugöppningsfiltret (Bild G)

Sugöppningsfiltret behöver göras rent om apparaten används utan att dammfiltret sitter på plats.

1. Håll undan flytventilen 18, ta bort filtret från sugöppningen 17.
2. Skölj filtret under ljummet rinnande vatten.
3. Torka filtret innan det sätts tillbaka.
4. Gör rent flytventilen 18 med en fuktig trasa.

Felsökning

Om dammsugaren inte verkar fungera korrekt, följ instruktionerna nedan. Om detta inte löser problemet, kontakta ditt reparatörombud.

Problem	Lösning
Motorn går inte	Kontrollera strömsladden, kontakter och uttag eller batterikontakten och batteriets laddningstillstånd
	Se till att på/av/verktyg kontrollbrytaren är i positionen ON (I).
Sugkapaciteten avtar	Ta bort blockeringar i sugmunstycket, sugröret, sugslangen, flottörventilen eller filtren.
	Kontrollera att filtren är korrekt installerade.
	Rengör eller byt filtren.
	Töm tanken se Tömma tanken under Hantering.

Problem	Lösning
Damsugaren slutar att arbeta	Termiska överbelastningsskyddet har löst ut:
	1. Stäng av dammsugaren och koppla bort det från strömkällan.
	2. Töm behållaren om så behövs.
	3. Låt enheten svalna.
Damm kommer ut under dammsugningen	4. Koppla in strömladdan i ett lämpligt uttag eller batteriet i batteriuttaget och vrid på/ av/verktyg kontrollbrytaren till positionen ON (I) för test. Om dammsugningen inte startar om, kontakta din försäljare eller ta reda på var ditt närmaste auktoriserade DEWALT reparationsombud finns i DEWALT-katalogen eller kontakta DEWALT närmaste kontor på den adress som anges i denna manual
	Kontrollera att filtret och dammtanken är korrekt installerade.
	Se till att filtret inte är skadat; byt ut det om nödvändigt.
	Se till att filterförseglingen finns på plats och sitter fast.
	Om ytterligare damm kommer ut vid dammsugningen, kontakta din försäljare eller ta reda på var ditt närmaste auktoriserade DEWALT reparationsombud finns i DEWALT-katalogen eller kontakta DEWALT närmaste kontor på den adress som anges i denna manual.

Om avstängningsfunktionen aktiveras

1. Stäng omedelbart av verktyget.
2. Töm tanken såsom beskrivs ovan.
3. Gör ren sugöppningsfiltret såsom beskrivs under **Rengöring av sugöppningsfiltret**.
4. Kom ihåg att sätta tillbaka dammfiltret innan arbetet återupptas.

UNDERHÅLL

Din DEWALT apparat har konstruerats för att arbeta över en lång tidsperiod med minimalt underhåll. Kontinuerlig tillfredsställande drift beror på ordentlig apparatvård och regelbunden rengöring.



WARNING: För att minska risken för skador måste apparaten alltid stängas av och kopplas bort från strömkällan innan tillbehör monteras eller tas bort, innan inställningar genomförs eller ändras och innan reparationer utförs. En oavsiktlig start kan orsaka skador.



WARNING: För användarservice måste maskinen demonteras, rengöras och ges service så långt som är

praktiskt möjligt utan att utsätta underhållspersonalen och andra för risker. Lämpliga försiktighetsåtgärder skall vidtagas inklusive sanering innan demontering, ombesörjande av lokal filterrad utsugsventilation där maskinen demonteras, rengöring av underhållsområdet och lämpligt personalskydd.

- Tillverkaren eller en instruerad person skall utföra en teknisk inspektion minst årligen bestående av exempelvis inspektion av filter för eventuella skador, maskinens lufttätethet och korrekt funktion av kontrollmekanismen.
- När service eller reparation utförs skall alla förenade delar som inte kan rengöras tillfredsställande kastas i täta påsar i enlighet med aktuella bestämmelser för avyttring av sådant avfall.
- För dammsugare är det nödvändigt att tillhandahålla ett adekvat luftflöde L i rummet och den utsugna luften återförs till rummet. (**NOTERA:** Se nationella bestämmelser om så behövs.

Laddaren och batteripaketet är inte servicebara.



Smörjning

Din dammsugare behöver ingen ytterligare smörjning.



Rengöring



WARNING: Rengöring med tryckluft är inte tillåten för dammsugare i dammklass L. Bär godkända ögonskydd och godkänt dammfilterskydd när du utför denna procedur.



WARNING: Använd aldrig lösningsmedel eller andra skarpa kemikalier för att rengöra de icke-metalliska delarna på verktyget. Dessa kemikalier kan försvaga de material som används i dessa delar. Använd en trasa som bara är fuktad med vatten och mild tvål. Låt aldrig någon vätska komma in i verktyget; sänk aldrig ner någon del av verktyget i en vätska.

Förvaring



FÖRSIKTIGHET: Oavsiktlig skada orsakad av defekta eller läckande batterier!

- Förvara alltid dina produkter med batteriet borttaget!
- Förvara verktyget och batteriet på en så sval och torr plats som möjligt.
- Följ informationen i avsnittet **Batteripaket – transport** i denna bruksanvisning.
- Förvara verktyget och batterierna på en plats där barn eller obehöriga inte kan nå dem.
- Kontrollera verktyget och batterierna för skador före användning efter lång lagring.

Transport



FÖRSIKTIGHET: Oavsiktlig start under transport!

- Transportera alltid ditt produkter med batteriet borttaget!
- Transportera verktyget och batterierna individuellt förpackade.
- Följ informationen i avsnittet **Batteripaket – transport** i denna bruksanvisning.
- Kontrollera verktyget och batterierna för skador före användning efter transport.

Extra tillbehör



VARNING: Eftersom andra tillbehör än de som erbjuds av DeWALT inte har testats med denna produkt, kan användningen av sådana tillbehör med detta verktyg vara riskabelt. För att minska risken för personskada bör endast tillbehör som rekommenderas av DeWALT användas med denna produkt.

Utbytesfiltret (DCV5801 H) finns tillgängligt som ett tillbehör till extra kostnad.

Rådfråga din återförsäljare för vidare information angående lämpliga tillbehör.

Att skydda miljön



Separat insamling. Produkter och batterier som är märkta med denna symbol får inte kastas i den vanliga hushållssoporna.

Produkter och batterier innehåller material som kan återvinnas och återanvändas vilket minskar behovet av råmaterial. Återvinn elektriska produkter och batterier enligt lokala bestämmelser. Ytterligare information finns tillgängligt på www.2helpU.com.

Laddningsbart Batteripaket

Det här långlivade batteripaketet måste laddas när det inte längre producerar tillräcklig energi för arbeten som tidigare lätt utförts. Det bör omhändertas med lämpliga miljöhänsyn vid slutet av dess fungerande livslängd:

- Ladda ur batteripaketet fullständigt och ta sedan ut det ur produkten.
- Töm batteripaketet helt och hållet och ta sedan bort det från dammsugaren.
- Litiumjonbatteripaket celler är återvinningsbara. Lämna dem hos din återförsäljare eller på en återvinningsstation. De insamlade batteripaketerna kommer att återvinnas eller avyttras korrekt.

KABLOLU/KABLOSUZ ISLAK/KURU ELEKTRİKLİ SÜPÜRGE

DCV584L

Tebrikler!

Bir DEWALT aleti seçtiniz. Uzun süreli deneyim, sürekli ürün geliştirme ve yenilik DEWALT markasının profesyonel elektrikli süpürge kullanıcıları için en güvenilir ortaklardan birisi haline gelmesini sağlamaktadır.

Teknik Özellikleri

	DCV584L	
Tip	2/12	
Güç kaynağı	AC / DC	
Şebeke gerilimi	V _{AC}	230
Batarya voltajı	V _{DC}	18
Güç	W	300
Hazne hacmi	L	7,5
Maks. hava akışı	l/sn	15,9
Negatif basınç (EN60335-2-69 için)	mbar	70
Koruma sınıfı	IPX4	
Hortum başlığı çapı	mm	32
Ağırılık (bataryasız)	kg	4,8

Bu standart uyarınca gürültü ve/veya titreşim değerleri (triaks vektör toplamı): EN60335

L _{PA} (ses basıncı düzeyi)	dB(A)	76
L _{WA} (akustik güç düzeyi)	dB(A)	87
K (akustik gücü belirsizliği)	dB(A)	3

Titreşim emisyon değeri a _h =	m/s ²	0,6
Belirsizlik değeri K =	m/s ²	1,5

Bu bilgi sayfasında verilen titreşim ve/veya gürültü emisyonu düzeyi, EN60335-2-69'de belirtilen standart teste uygun olarak ölçülmüştür ve aletleri birbiriyle karşılaştırmak için kullanılabilir. Maruz kalmaya düşük bir ön değerlendirme olarak kullanılabilir.

UYARI: Beyan edilen titreşim ve/veya gürültü emisyon düzeyi, aletin ana uygulamalarını yansıtır. Bununla birlikte alet farklı uygulamalar için, farklı aksesuarlar veya yeterince bakım yapılmadan kullanıldığında, titreşim ve/veya gürültü emisyonu değişebilir. Bu, toplam çalışma süresindeki maruz kalma seviyesini önemli ölçüde artırabilir.

Titreşim ve/veya gürültü maruz kalma seviyesine ilişkin bir tahminde bulunurken aletin kapalı kaldığı veya çalıştığı ancak gerçekte işi yapmadığı zamanlar da dikkate alınmalıdır. Bu, toplam çalışma süresindeki maruziyet düzeyini önemli ölçüde azaltabilir.

Operatörü titreşim ve/veya gürültünün etkilerinden korumak için aşağıdakiler gibi ilave güvenlik önlemleri tanımlayın: aleti ve aksesuarları iyi koruyun, ellerinizi sıcak tutun (titreşim için uygundur), çalışma sürelerini iyi organize edin.

AT Uygunluk Beyanatı

Makine Direktifi



Kablolu/kablosuz ıslak/kuru elektrikli süpürge DCV584L

DEWALT, Teknik Özellikleri bölümünde açıklanan bu ürünlerin aşağıda belirtilen yönergelere uygun olduğunu beyan eder: 2006/42/AT, EN60335-1:2012 + AC:2014 + A11:2014 + A13:2017 + A1:2019 + A14:2019 + A2:2019, EN60335-2-69:2012.

Bu ürünler aynı zamanda 2014/30/EU ve 2011/65/EU nolu yönetmeliklere de uygundur. Daha fazla bilgi için, lütfen aşağıdaki adresi kullanarak DEWALT ile irtibata geçin veya kılavuzun arkasına bakın.

Bu belge altında imzası bulunan yetkili, teknik dosyanın derlenmesinden sorumludur ve bu beyanı DEWALT adına vermiştir.

Markus Rompel
PTE-Avrupa, Mühendislik Birimi Genel Müdür Yardımcısı
DEWALT, Richard-Klinger-Straße 11,
D-65510, Idstein, Almanya
05.08.2022



UYARI: Yaralanma riskini azaltmak için, kullanım kılavuzunu okuyun.

Tanımlar: Güvenlik Talimatları

Aşağıdaki tanımlar her işaret sözcüğü ciddiyet derecesini gösterir. Lütfen kılavuzu okuyunuz ve bu simgelere dikkat ediniz.



TEHLİKE: Engellenmemesi halinde **ölüm veya ciddi yaralanma** ile sonuçlanabilecek **çok yakın bir tehlikeli durumu** gösterir.



UYARI: Engellenmemesi halinde **ölüm veya ciddi yaralanma** ile sonuçlanabilecek **potansiyel bir tehlikeli durumu** gösterir.



DİKKAT: Engellenmemesi halinde **önemsiz veya orta dereceli yaralanma** ile sonuçlanabilecek **potansiyel bir tehlikeli durumu** gösterir.

İKAZ: Engellenmemesi halinde **maddi hasara neden olabilecek, yaralanma ile ilişkisi olmayan durumları** gösterir.



Elektrik çarpması riskini belirtir.



Yangın riskini belirtir.

Aküler				Şarj Aletleri/Şarj Süreleri (Dakika)***									
Kat. #	V _{DC}	Ah	Ağırlık (kg)	DCB104	DCB107	DCB112/ DCB1102	DCB113	DCB115/ DCB1104	DCB116	DCB117	DCB118	DCB132	DCB119
DCB546	18/54	6,0/2,0	1,08	60	270	170	140	90	80	40	60	90	X
DCB547/G	18/54	9,0/3,0	1,46	75*	420	270	220	135*	110*	60	75*	135*	X
DCB548	18/54	12,0/4,0	1,46	120	540	350	300	180	150	80	120	180	X
DCB181	18	1,5	0,35	22	70	45	35	22	22	22	22	22	45
DCB182	18	4,0	0,61	60/40**	185	120	100	60	60/45**	60/40**	60/40**	60	120
DCB183/B/G	18	2,0	0,40	30	90	60	50	30	30	30	30	30	60
DCB184/B/G	18	5,0	0,62	75/50**	240	150	120	75	75/60**	75/50**	75/50**	75	150
DCB185	18	1,3	0,35	22	60	40	30	22	22	22	22	22	40
DCB187	18	3,0	0,54	45	140	90	70	45	45	45	45	45	90
DCB189	18	4,0	0,54	60	185	120	100	60	60	60	60	60	120
DCBP034/G	18	1,7	0,32	27	82	50	40	27	27	27	27	27	50
DCBP518/G	18	5,0	0,75	75	240	150	120	75	60	50	50	75	150

*Veri kodu 201811475B veya sonrası

**Veri kodu 201536 veya sonrası

***Batarya şarj süreleri şablonu yalnızca bilgi verme amacıyla sunulmuştur, şarj süreleri, bataryaların sıcaklığına ve durumuna bağlı olarak değişir.

Genel Güvenlik Talimatları

⚠ UYARI: Bütün güvenlik uyarılarını ve talimatlarını mutlaka okuyun. Bu talimatların herhangi birisine uyulmaması elektrik çarpması, yangın ve/veya ciddi yaralanma riskine neden olabilir.

BÜTÜN UYARI VE GÜVENLİK TALİMATLARINI İLERİDE BAKMAK ÜZERE SAKLAYIN

BU CİHAZI KULLANMAYA BAŞLAMADAN ÖNCE TÜM TALİMATLARI OKUYUN VE UYGULAYIN.

- ⚠ UYARI:** Operatörler kullanım öncesinde cihazla ilgili mutlaka yeterince bilgi sahibi olmalıdır.
- ⚠ UYARI:** Cihazı kendiniz tamir veya modifiye etmeye çalışmayın.
- ⚠ UYARI:** Elektrik çarpması riskini azaltmak için. Yağmura maruz bırakmayın. Kapalı yerlerde muhafaza edin.
- Lütfen tehlikeli tozların işlenmesiyle ilgili ülkenizde yürürlükte olan düzenlemeler/kanunlar hakkında bilgi edinin.
- Operatörlere cihazı kullanmaya başlamadan önce, makinenin kullanımını ve güvenli çıkartma yöntemi ve toplanan materyallerin atılması da dahil olmak üzere cihazın kullanılacağı maddelerle ilgili bilgi, talimat ve eğitim sağlanması gerekir.
- Bu ürün, güvenliklerinden sorumlu kişinin gözetiminde olmadıklarında, fiziksel (çocuklar dahil), algısal veya zihinsel kapasite kaybı yaşamış deneyimsiz, bilgisiz ve yeteneksiz kişiler tarafından kullanılmalıdır. Çocuklar asla bu ürünü yalnız bırakılmamalıdır.
- Operatörler cihazın kullanılacağı maddelerle ilgili tüm güvenlik talimatlarına uymaları gerekir.
- Bir güç kaynağına bağlı konumdayken cihazın başından ayrılmayın. Kullanılmadığında ve bakım öncesinde fişini prizden çekin ve bataryasını çıkarın.

- Oyuncak gibi kullanılmasına izin vermeyin. Cihazın çocuklar tarafından veya onların yakınında kullanılması durumlarına karşı dikkatli olun.
- Bu cihazı SADECE kılavuzda tarif edildiği şek.de kullanın. Sadece DEWALT tarafından önerilen ataşmanları kullanın.
- Bu cihazı hasar görmüş kablo veya prizle kullanmayın. Eğer cihaz doğru şek.de çalışmıyorsa veya yere düşmüşse, hasar görmüşse, uzun süre dışarıda kalmışsa veya suya düşmüşse mutlaka bir servis merkezine götürün.
- Bu cihazı kablolarını kullanarak çekmeyin veya taşımayın, kablolarını taşıma kolu gibi kullanmayın, kabloyu kapıya sıkıştırmayın veya kabloyu keskin kenar veya köşelerde çekmeyin. Cihazı kabloların üzerinden çekmeyin. Kabloyu ısınmış yüzeylerden uzak tutun.
- Cihazın fişini prizden çıkartırken çekmeyin. Çıkartma işlemi sırasında kabloyu değil fişi tutun.
- Fiş, batarya veya cihaza elleriniz ıslakken dokunmayın.
- Cihaz açılıklarından herhangi biri nesne koymayın. Cihazı, açılıklardan herhangi biri tıkalıyken kullanmayın, toz, kil, saç ve hava akışını azaltabilecek herhangi bir şeyden uzak tutun.
- Saç, bol elbise, parmak ve diğer uzuvlarınızı açılıklardan ve hareketli parçalardan uzak tutun.
- Cihazı fişten çekmeden veya bataryasını çıkarmadan önce tüm kontrollerini kapatın.
- Merdivenleri temizlerken ilave dikkat gösterin.
- Bu cihazı benzin gibi alev alabilir veya yanıcı sıvıları toplamak için veya bu maddelerin bulunabileceği yerlerde kullanmayın.
- Kuru bölgelerde veya havadaki nispi nem oranı düştüğünde statik şoklar meydana gelebilir. Bu sadece geçici bir durumdur ve vakum gücünü etkilemez.
- Ani yanmaları önlemek için her kullanımdan sonra depo içeriğini boşaltın.

Ek Güvenlik Önlemleri

- Sigara, kibrit veya sıcak kül gibi yanan veya dumani tüten şeyleri çekmek için kullanmayın.
- Bu alet, koruma sınıfı IPX4'e uygun olarak sıçramaya korunmalıdır. Aleti suya batırmayın!
- Yanıcı ve patlayıcı maddelere, kömür, tahıllar veya dağılmış durumdaki diğer ufak ve yanıcı maddeleri çekmek için kullanmayın.
- Toz emiciler için, cihazdan çıkan hava odaya geri veriliyorsa, odada uygun bir hava değişim oranı L sağlanmalıdır. Gerekirse Ulusal Düzenlemelere bakın.
- Asbest veya böcek ilaçları gibi tehlikeli, zehirli veya kanserojen maddeleri çekmek için kullanmayın.
- Patlayıcı maddeleri (örn. benzin, dizel yakıt, kalorifer yakıtı, boya tineri vb. gibi, asitleri veya solventleri çekmek için kullanmayın.
- Filtresi yerinde değilken cihazı çalıştırmayın.
- Bazı aşıplara zehirli olabilecek koruyucu maddeler içerebilir. Bu maddelerle çalışırken solumayı ve cilt temasını önlemek için ilave önlem alın. Güvenlik talimatlarını öğrenmek için cihazı satın aldığınız yere başvurun ve bu talimatlara uyun.
- Cihazı bir seyyar merdiven olarak kullanmayın.
- Cihazın üzerine ağır nesnelere koymayın.

İlave Güvenlik Uyarıları

- a) **İstem dışı çalıştırılmasını önleyin. Cihazı yerden kaldırmadan veya bir yere taşımadan önce düğmeden kapalı konumda olduğundan emin olun.** Cihazı, parmağınız düğme üzerindeyken taşımaya da cihazı açık konumdayken elektrik şebekesine bağlamak kazaya sebebiyet verebilir.
- b) **Herhangi bir ayarlamadan, aksesuar değiştirmeden veya cihazı depoya kaldırmadan önce bataryayı cihazdan ayırın.** Bu tür güvenlik tedbirleri cihazın kazara çalıştırılması riskini azaltacaktır.
- c) **Yalnızca üretici tarafından belirtilen cihazla şarj edin.** Bir batarya için uygun olan şarj cihazı başka bir batarya ile kullanıldığında yangın tehlikesi yaratabilir.
- d) **Cihazı sadece önerilen DEWALT bataryalarla kullanın.** Herhangi başka bir batarya kullanımı yaralanma ve yangın tehlikesi yaratabilir.
- e) **Batarya kullanılmadığında, iki kutbu birbirine temas ettirebilecek ataç, bozuk para, anahtar, çivi, vida ve diğer küçük metal nesnelere uzak tutun.** Batarya kutuplarının kısa devre yaptırılması yangın veya yangına neden olabilir.
- f) **Olumsuz şartlarda bataryadan sıvı sızabilir, temastan kaçının. Kazara temas halinde, bol suyla yıkayın. Sıvı gözle temas ederse, ayrıca doktora da başvurun.** Bataryadan sızan sıvı tahriş veya yanıklara neden olabilir.
- g) **Hasarlı ya da modifiye edilmiş bir batarya veya cihazı kullanmayın.** Hasarlı ya da modifiye edilmiş bataryalar yangın, patlama veya yaralanma riskiyle sonuçlanan beklenmedik durumlara neden olabilir.
- h) **Bir batarya veya cihazı ateşe veya aşırı ısıya maruz bırakmayın.** 130 °C (266 °F) üzeri ısı veya ateşe maruz kalması patlamaya neden olabilir.

- i) **Tüm şarj talimatlarına uyun ve talimatlarda belirtilen sıcaklık aralığı dışında batarya veya cihazı şarj etmeyin.** Belirtilen aralık dışındaki sıcaklıklarda veya doğru olmayan şekilde şarj edilmesi bataryaya hasar verebilir ve yangın riskini artırabilir.
- j) **Havalandırma deliklerinden toz çıkıyorsa vakumlu süpürgeyi kullanmayın. Vakumlu süpürgeyi kapatın ve filtrenin doğru takılıp takılmadığını veya arızalı olup olmadığını kontrol edin.** Arızalı filtreler derhal değiştirilmelidir.
- k) **Sadece orijinal yedek parçaların kullanıldığı bir yetkili serviste tamir ettirin.** Bu, ürün emniyetinin korunmasını sağlayacaktır.

Ek Güvenlik Bilgileri



UYARI: Hiçbir zaman elektrikli aleti veya herhangi bir parçasını değiştirmeyin. Hasar veya yaralanmayla sonuçlanabilir.



UYARI: Elektrikli zımparalama, kesme, taşlama, delme ve diğer imalat işlemlerinin ortaya çıkardığı bazı tozlar kansere, doğum hataları veya diğer üreme sorunlarına neden olduğu bilinen kimyasallar içerir. Bu kimyasallardan bazıları:

- kurşun bazı boyalardaki kurşun,
- tuğla ve çimentoda ve diğer duvar malzemelerinde bulunan kristalin silika ve
- kimyasal işleme tabi tutulmuş keresteden kaynaklanan arsenik ve krom.

Bunlara maruziyetinizden kaynaklanan risk, bu tip çalışmaları ne sıklıkla gerçekleştirdiğinize bağlı olarak değişir. Bu kimyasallara maruziyeti azaltmak için: iyi havalandırılabilir yerlerde çalışın ve mikroskopik partikülleri sızdırmayacak şekilde özel tasarlanmış toz maskeleri gibi onaylı güvenlik ekipmanlarını kullanın.

- **Koruyucu giysiler giyin ve maruz kalan alanları sabun ve su ile yıkayın.** Tozun ağız ve gözlerinize girmesine veya cildiniz üzerinde birikmesine izin vermek zararlı kimyasalların emilmesine neden olabilir. Parçacıkları yüz ve vücuttan uzağa yöneltin.
- **Havalandırma delikleri sıklıkla hareketli parçaların üstünü örterler ve bunlardan kaçınılmalıdır.** Bol elbiseler, takılar veya uzun saç hareketli parçalara takılabilir.



DIKKAT: Aleti kullanmadığınız zaman, devrime veya düşme tehlikesine yol açmayacağı dengeli bir yüzeye yan tarafının üzerine yerleştirin. Büyük bataryaya sahip bazı aletler bataryanın üzerinde dik durabilir, ancak kolayca devrilebilirler.

Diğer Riskler

İlgili güvenlik düzenlemelerinin uygulanması ve güvenli cihazlarının kullanılmasına rağmen, bazı risklerden kaçınmak mümkün değildir. Bunlar:

- Parmakların sıkışma veya ezilme riski.
- Yapışkanlarla çalışırken bunların kokularını soluma riski.
- Tehlikeli tozları soluma riski.

Şarj Cihazları

DEWALT şarj cihazlarının ayara ihtiyacı yoktur ve olabildiğince kolay çalıştırılmak üzere tasarlanmıştır.

Elektrik Güvenliği

Elektrik motoru, sadece tek bir gerilim ile çalışacak şekilde ayarlanmıştır. Her zaman akü voltajının aletin üretim etiketinde belirlenmiş değerlere uyup uymadığını kontrol edin. Aynı zamanda şarj cihazınızın voltajının ana şebeke voltajınızla aynı olduğundan emin olun.



DEWALT şarj cihazınız EN60335 standardına uygun olarak çift yalıtımlıdır; bu nedenle, topraklama kablosuna gerek yoktur.

Elektrik kablosu hasar görürse, yalnızca DEWALT veya yetkili bir servis tarafından değiştirilmelidir.

Uzatma Kablolarının Kullanımı

Kesinlikle gerekli olmadıkça bir uzatma kablosu kullanılmamalıdır. Daima şarj cihazınızın elektrik girişine uygun (Teknik Özellikleri bölümüne bakın), onaylı bir uzatma kablosu kullanın. Minimum iletken boyutu 1 mm²'dir; maksimum uzunluk 30 m'dir.

Bir kablo makarası kullanırken, kabloyu daima sonuna kadar açın.

Tüm Akü Şarj Cihazları İçin Önemli Güvenlik Talimatları

BU TALİMATLARI SAKLAYIN: Bu kılavuz uyumlu şarj cihazları hakkında önemli güvenlik ve çalıştırma talimatları içerir (**Teknik Özellikleri** bölümüne bakın).

- Şarj cihazını kullanmadan önce şarj cihazının, akünün ve üründe kullanılan akünün üzerindeki talimatları ve uyarıcı işaretleri okuyun.



UYARI: Elektrik çarpması tehlikesi. Şarj cihazının içine sıvı kaçmasına izin vermeyin. Elektrik çarpmasına neden olabilir.



UYARI: Alet, 30mA akımı aşmayan akım kesici cihazla beraber kullanılmaya tavsiye edilir.



DIKKAT: Yanma tehlikesi. Yaranama riskini azaltmak için, yalnızca DEWALT şarj edilebilir akülerini şarj edin. Diğer akü tipleri patlayarak yaralanmanıza veya hasar meydana gelmesine yol açabilir.



DIKKAT: Çocuklar, cihazla oynamalarını önlemek amacıyla kontrol altında tutulmalıdır.

İKAZ: Belirli koşullar altında, şarj cihazı güç kaynağına takılıyken, şarj içindeki açık şarj kontakları yabancı maddeler tarafından kısa devre yapılabilir. Bunlarla sınırlı olmamak kaydıyla iletken nitelikteki çelik yünü, alüminyum folyo veya metal parçacık birikimi gibi yabancı maddeler şarj cihazının yuvalarından uzak tutulmalıdır. Yuvalara akü yokken şarj cihazını daima güç kaynağından çıkarın. Şarj cihazının fişini temizlemeden önce çıkarın.

- Aküyü bu kılavuzdaki şarj cihazlarından başka cihazlarla şarj etmeye **ÇALIŞMAYIN**. Şarj cihazı ve akü özellikle birlikte çalışacak şekilde tasarlanmıştır.
- Bu şarj cihazları DEWALT şarj edilebilir akülerini şarj etmekten başka kullanımlar için tasarlanmamıştır. Başka kullanımlar yangın veya elektrik çarpmasına yol açabilir.
- Şarj cihazını yağmura veya kara maruz bırakmayın.
- Şarj cihazını fişten çıkarırken kablodan değil fişten tutarak çekin. Bu, elektrik fişine ve kablosuna hasar verilmesi riskini azaltır.

- Kablonun üzerine basılmayacak, ortalıkta gezinmeyecek veya başka şekilde hasara ve gerginliğe maruz kalmayacak şekilde yerleştirildiğinden emin olun.
- Kesinlikle gerekli olmadıkça uzatma kablosu kullanmayın. Yanlış uzatma kablosu kullanımı yangın veya elektrik çarpmasına neden olabilir.
- Şarj cihazının üzerine herhangi bir eşya koymayın veya şarj cihazını havalandırma deliklerini kapatıp aşırı ısı sıcaklığına neden olabilecek yumuşak bir yüzeye yerleştirmeyin. Şarj cihazını herhangi bir ısı kaynağından uzaktaki bir yere koyun. Şarj cihazı muhafazanın üstünde ve altındaki delikler aracılığıyla havalandırılır.
- Şarj cihazını hasarlı kordon veya fişle çalıştırmayın— bunları derhal değiştirin.
- Şarj cihazını sert bir darbe aldıysa, düştüyse veya herhangi bir şekilde hasar gördüyse çalıştırmayın. Yetkili bir servis merkezine götürün.
- Şarj cihazını sökmeyin; servis veya onarım gerektiğinde yetkili bir servis merkezine götürün. Yanlış yeniden takma elektrik çarpmasına veya yangına yol açabilir.
- Elektrik kablosu hasarlı ise, bir tehlike oluşmasını önlemek için üretici ya da yetkili Servis Merkezi tarafından değiştirilmelidir.
- Herhangi bir temizlik işlemi yapmadan önce şarj cihazının fişini prizden çekin. Bu, elektrik çarpması riskini azaltır. Aküyü çıkarmak bu riski azaltmaz.
- ASLA 2 şarj cihazını bir arada bağlamaya çalışmayın.
- Şarj cihazı standart 230 V ev elektrik gücüyle çalışmak üzere tasarlanmıştır. Başka herhangi bir voltaj ile kullanmayı denemeyin. Bu araba şarj cihazı için geçerli değildir.

Bir Bataryanın Şarj Edilmesi (Şek. [Fig.] C)

1. Bataryayı takmadan önce şarj cihazını uygun prize takın.
2. Bataryayı **13** şarj cihazına takın, bataryanın şarj cihazına tamamen oturduğundan emin olun. Devamlı yanıp sönen kırmızı (şarj) ışık, şarj işleminin başladığını gösterir.
3. Şarjın tamamlandığı, kırmızı ışığın sürekli yanmasıyla belirtilir. Batarya tam olarak şarj edildikten sonra hemen kullanılabilir veya şarj cihazından bırakılabilir. Bataryayı şarj cihazından çıkarmak için, bataryanın üzerindeki batarya bırakma düğmesine basın.

NOT: Lityum iyon bataryalardan maksimum performans almak ve bataryaların kullanım ömrünü uzatmak için, ilk kullanım öncesinde tam olarak şarj edin.

Şarj Cihazının Çalışması

Bataryanın şarj durumu için aşağıdaki göstergelere bakın.

Şarj ışıkları	
	şarj edilmesi
	tamamen şarj oldu
	sıcak/soğuk akü gecikmesi*

*Bu işlem esnasında kırmızı ışık yanıp sönmeye devam edecek, fakat bir sarı ışık da yanacaktır. Akü uygun bir sıcaklığa

ulaştığında, sarı ışık kapanacak ve şarj aleti şarj işlemine devam edecektir.

Uyumlu şarj cihazı arızalı bir aküyü şarj etmeyecektir. Şarj cihazı lambası yanmayarak arızalı bir bataryayı gösterecektir.

NOT: Bu aynı zamanda şarj cihazının arızalı olduğu anlamına da gelebilir.

Şarj cihazı bir sorun gösteriyorsa, şarj cihazını ve akü takımını test edilmek üzere yetkili bir servis merkezine gönderin.

Sıcak/Soğuk Paket Gecikmesi

Şarj aleti çok sıcak veya çok soğuk bir batarya tespit ettiğinde, otomatik olarak Sıcak/Soğuk Gecikmesini başlatarak batarya uygun sıcaklığa gelene kadar şarjı durdurur. Şarj aleti sonrasında otomatik olarak şarj moduna geçer. Bu özellik maksimum batarya ömrünü garanti eder.

Soğuk bir batarya sıcak bir bataryaya göre daha yavaş bir hızla şarj olacaktır. Akü takımı tüm şarj döngüsü boyunca daha yavaş bir hızda şarj olacaktır ve akü ısındığında bile maksimum şarj oranına geri dönmeyecektir.

DCB118 şarj cihazında bataryayı soğutmak için tasarlanmış bir dahili fan bulunmaktadır. Bataryanın soğutulması gerektiğinde bu fan otomatik olarak devreye girecektir. Fan doğru şekilde çalışmıyorsa veya havalandırma yuvaları tıkanmışsa şarj cihazını kesinlikle kullanmayın. Şarj cihazının içerisine yabancı maddelerin girmesine izin vermeyin.

Elektronik Koruma Sistemi

XR Li-Ion cihazları aşırı yük, aşırı ısınma veya tamamen boşalmadan koruyacak bir Elektronik Koruma Sistemi ile birlikte tasarlanmıştır.

Elektronik Koruma Sistemi devreye girerse alet otomatik olarak kapatılacaktır. Bu durum gerçekleşirse lityum iyon aküyü tamamen şarj olana dek bir şarj cihazının üzerine koyun.

Duvara Montaj

Bu şarj cihazları duvara monte edilebilir veya bir masa veya çalışma tezgahı üzerinde yukarı doğru durabilir şekilde tasarlanır. Duvara monte edilecekse şarj aletini bir elektrik prizinin yakınında veya bir köşe veya hava akımını engelleyebilecek diğer engellerden uzakta konumlandırın. Şarj cihazının arka tarafını montaj vidalarının duvar üzerindeki yerini belirlemek amacıyla şablon olarak kullanın. Şarj aletini (ayrıca satın alınan) en az 25,4 mm uzunluğunda ve 7–9 mm bir vida başı çapına sahip, ahşap üzerine vidalandığında vida başının açığta olan kısmı yaklaşık 5,5 mm optimal bir derinlik bırakacak şekilde vidalayarak monte edin. Şarj cihazının arkasındaki yuvaları vidaların açığta olan kısımlarıyla hizalayın ve onları yuvalara tam olarak oturtun.

Şarj Cihazı Temizlik Talimatları



UYARI: Elektrik çarpması tehlikesi. Temizlik öncesinde AC çıkışı bağlantısını kesin. Şarj cihazının dış yüzeyindeki kir ve yağ bir bez parçası yada metal olmayan bir fırça kullanılarak çıkarılabilir. Su veya temizlik solüsyonları kullanmayın. Aletin içine herhangi bir sıvının girmesine izin vermeyin; aletin herhangi bir parçasını bir sıvı içine daldırmayın.

Akü

Tüm Aküler İçin Önemli Güvenlik Talimatları

Yedek aküleri sipariş ederken, katalog numarasını ve voltajı eklediğinizden emin olun.

Akü, kutudan şarjı dolu olarak çıkmaz. Aküyü ve şarj cihazını kullanmadan önce, aşağıdaki güvenlik talimatlarını dikkatlice okuyun. Daha sonra belirtilen şarj işlemlerini uygulayın.

TÜM TALİMATLARI OKUYUN

- **Aküyü yanıcı sıvılar, gazlar ve tozların bulunduğu yerler gibi yanıcı ortamlarda şarj etmeyin veya kullanmayın.** Aküyü şarj cihazına takmak veya cihazdan çıkarmak toz veya dumanları tutuşturabilir.
- **Aküyü şarj cihazının içine doğru zorlamayın. Akü kırılarak ciddi kişisel yaralanmaya neden olabileceğinden akünün üzerinde hiçbir şekilde uyumsuz bir şarj cihazına uydurmak için değişiklik yapmayın.**
- Aküleri yalnızca DEWALT şarj cihazlarında şarj edin.
- **Su veya diğer sıvıları sıçratmayın veya bunlara DALDIRMAYIN.**
- **Aleti ve bataryayı sıcaklığın 4 °C (34 °F) altına düşüğü veya 40 °C'ye (104 °F) (kışın küçük kulübelere veya metal binalar gibi) ulaştığı veya bu değeri aştığı yerlerde (yazın küçük kulübelere veya metal binalar gibi) muhafaza etmeyin veya kullanmayın.**
- **Önemli ölçüde hasarlı veya tamamen eskimiş olsa bile aküyü ateşe atmayın.** Akü ateşe atılırsa patlayabilir. Lityum iyon aküler yanınca zehirli buharlar ve materyaller açığa çıkar.
- **Akü içeriği cildinize temas ederse, etkilenen alanı derhal yumuşak bir sabun ve suyla yıkayın.** Akü sıvısı gözlerinize bulaşırsa, gözünüzü açık tutarak 15 dakika boyunca veya tahriş hissi geçene kadar suyla yıkayın. Tıbbi yardım gerekirse, akü elektroliti sıvı organik karbonatlar ve lityum tuzları karışımından oluşmaktadır.
- **Açılan akü hücrelerinin içeriği solunum yolunu tahriş edebilir.** Ortama temas veya girmesini sağlayın. Belirtiler geçmezse tıbbi yardım alın.



UYARI: Yanık tehlikesi. Akü sıvısı kıvılcıma veya ateşe maruz kalırsa yanıcı olabilir.



UYARI: Aküyü hiçbir nedenle asla açmayın. Akünün muhafazası çatırlarsa veya hasar görürse, şarj cihazına takmayın. Aküyü çarpmayın, düşürmeyin veya pakete hasar vermeyin. sert bir darbe almış, düşmüş, çığnenmiş veya herhangi bir şekilde hasar görmüş (örn. çiviyile delinmiş, çekiçle vurulmuş veya üzerine basılmış) bir aküyü veya şarj cihazını kullanmayın. Elektrik çarpmasına yol açabilir. Hasarlı aküler geri dönüşüm için servis merkezine gönderilmelidir.



UYARI: Yangın tehlikesi. Bataryayı metal nesnelere batarya terminallerine değmeyecekleri şekilde saklayın veya taşıyın. Örneğin, bataryayı içerisinde gevşek çiviler, vidalar, anahtarlar vb. bulunan kayışlı taşıyıcı, cep, alet kutuları, ürün kiti kutuları, çemce vb. içerisine koymayın.



DİKKAT: Aleti kullanmadığınız zaman, devrilme veya düşme tehlikesine yol açmayacağı dengeli bir yüzeye yan tarafının üzerine yerleştirin. Büyük akülere sahip bazı aletler akünün üzerinde dik durabilir, ancak bunlar kolayca devrilebilir

Nakliyat



UYARI: Yangın tehlikesi. Batarya nakliyatında, batarya kutuplarının istemsiz şekilde iletken maddelerle temas ederek yangına sebep vermesi ihtimali vardır. Batarya nakliyatı yaparken, batarya kutuplarının iyi korunduğundan ve kutuplarla temas edip kısa devreye sebep olabilecek maddelerden iyi şekilde izole edildiğinden emin olun.

NOT: Lityum-iyon piller kontrol edilmiş bagaja konmamalıdır.

DEWALT bataryalar, Tehlikeli Maddelerin Nakliyesi Hakkında BM Tavsiyeleri; Uluslararası Hava Taşımacılığı Birliği (IATA) Tehlikeli Madde Düzenlemeleri, Uluslararası Deniz Taşımacılığı Tehlikeli Madde (IMDG) Düzenlemeleri ve Uluslararası Karayoluyla Tehlikeli madde Taşıma Konulu Avrupa Anlaşması içeriklerinde belirtilen sektörde ve hukuki standartların tüm düzenlemeleriyle uyumludur. Lityum-iyon bataryalar, Tehlikeli Madde Taşımacılığı Kılavuzu Testleri ve Kriterleri Hakkındaki BM Tavsiyelerinin 38,3. bölümüne kadar test edilmiştir.

Çoğu durumda bir DEWALT bataryanın nakliyesinin tam olarak düzenlenmiş bir Sınıf 9 Tehlikeli Maddeler kapsamında sınıflandırılması beklenir. Genelde sadece 100 Watt Saat (Wh) üzeri bir enerji değerine sahip bir lityum iyon bataryayı içeren taşıma işlemlerinin tam olarak düzenlenmiş bir Sınıf 9 Tehlikeli Maddeler kapsamında sınıflandırılarak yapılması gerekmektedir. Tüm lityum iyon bataryalarda ambalajın üzerinde Watt Saati değeri mevcuttur. Buna ilave olarak, düzenlemedeki karışıklıklar nedeniyle, DEWALT lityum iyon bataryaların Watt Saati değeri göz önünde bulundurulmaksızın havayolu kargosuyla tek başına taşınmasını önermez. Bataryası bulunan aletlerin (kombo setler) havayoluyla nakliyesi ancak bataryanın sahip olduğu Watt Saati değerinin 100 Watt Saatinden yüksek olmaması şartıyla yapılabilir.

Nakliyat kapsam dışında da kalsa, tamamen düzenlenmiş de olsa, paketleme, etiketleme ve belgeleme gereklilikleri hakkındaki son düzenlemeleri takip etmek nakliyatçıların sorumluluğudur.

Kılavuzun bu bölümünde bulunan bilgiler iyi niyetle yazılmıştır ve kılavuzun hazırlandığı tarih itibarıyla doğru olduğuna inanılmaktadır. Fakat, sözlü veya zımnen hiçbir garanti verilmemektedir. Gerçekleştiği işlemlerin geçerli düzenlemelerle uyumlu olduğundan emin olmak alıcının sorumluluğundadır.

FLEXVOLT™ Bataryanın Taşınması

DEWALT FLEXVOLT™ bataryanın iki farklı modu mevcuttur: ve **Taşıma** modunu **kullanın**.

Kullanım Modu: FLEXVOLT™ batarya tek başına olduğunda veya bir DEWALT 18V ürün içerisinde bulunduğunda, bir 18V batarya olarak çalışacaktır. FLEXVOLT™ batarya 54V veya

108V (iki adet 54V batarya) ürün olduğunda, bir 54V batarya olarak çalışacaktır.

Taşıma Modu: FLEXVOLT™ bataryaya kapak takıldığında batarya taşıma modundadır. Taşıma için kapağı muhafaza edin. Taşıma modundayken pil dizileri, 3 bataryanın daha yüksek bir Watt saati (Wh) değerine sahip 1 bataryaya kıyasla daha düşük bir Watt saatiyle sonuçlanacak şekilde elektriksel olarak birbirinden ayrılır. Daha düşük bir Watt saati değerine sahip 3 bataryanın bu artan miktarı bataryanın daha yüksek bir Watt saati değerine sahip bataryaların tabi olduğu belirli taşımacılık düzenlemelerinden muaf olmasına neden olabilir.

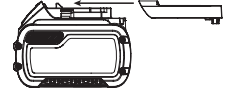

Örneğin, 3 x 36 Wh olarak belirtilen

Transport (Taşıma) Wh değeri, her biri 36 Wh olan 3 bataryanın

bulunduğu anlamına gelir. Use (Kullanım) Wh değeri ise 108 Wh olarak belirtilir (1 batarya kastedilir).

Kullanım ve taşıma modu etiket işaretleri örneği



Saklama Önerileri

- En iyi saklama ortamı serin ve kuru, doğrudan güneş ışığı almayan, aşırı sıcak ve soğuk olmayan yerlerdir. En uygun akü performansı ve ömrü için kullanımda değilken aküleri oda sıcaklığında saklayın.
- Uzun süreli saklama için, en iyi sonuç için şarj cihazından uzak serin, kuru bir yerde tamamen dolu bir akü saklamak için tavsiye edilir.

NOT: Aküler tamamen şarj boşalmış halinde saklanmamalıdır. Akünün kullanılmadan önce yeniden şarj edilmesi gerekir.

Şarj Cihazı ve Akü Üzerindeki Etiketler

Bu kılavuzda kullanılan sembollere ilave olarak, şarj cihazı ve akü üzerinde bulunan etiketler aşağıdaki sembolleri belirtmektedir:



Aletle çalışmaya başlamadan önce bu kılavuzu okuyun.



Şarj süresi için **Teknik Özellikleri** bölümüne bakın.



İletken nesnelere temas etmeyin.



Hasarlı aküleri şarj etmeyin.



Suya maruz bırakmayın.



Hasarlı kabloların hemen değiştirilmesini sağlayın.



Sadece 4 °C ve 40 °C arasında şarj edin.



Yalnızca kapalı alanda kullanım içindir.



Aküleri çevremize gerekli ozeni göstererek atın.



DEWALT aküler, yalnızca onlar için tasarlanmış olan DEWALT şarj cihazlarında şarj edin. DEWALT aküleri haricindeki akülerin DEWALT şarj cihazlarıyla şarj edilmesi patlamalarına veya diğer tehlikeli durumların ortaya çıkmasına sebep olabilir.



Aküyü ateşe atmayın.



USE (KULLANIM) (taşma başlığı olmadan). Örnek: Wh değeri 108 Wh olarak belirtilir (108 Wh değerindeki 1 batarya).



TRANSPORT (TAŞIMA) (dahili taşıma başlığı ile). Örnek: Wh değeri 3 x 36 Wh olarak belirtilir (36 Wh değerindeki 3 batarya).

Akü tipi

DCV584L bir 18V XR veya 18V/54V FLEXVOLT™ XR batarya ile çalışır.

Bu bataryalar kullanılmalıdır: DCB181, DCB182, DCB183, DCB183B, DCB183G, DCB184, DCB184B, DCB184G, DCB185, DCB187, DCB189, DCBP034, DCB546, DCB547, DCB548. Daha fazla bilgi için **Teknik Veriler** bölümüne bakın.

Ambalaj içeriği

Ambalaj şunları içerir:

- 1 Elektrik süpürgesi
- 1 Vakum hortumu
- 1 Geniş başlık
- 1 Delik aparatı
- 1 Toz emme adaptörü
- 1 Filtre
- 1 Kullanım kılavuzu
- *Cihaz, parçalar ve aksesuarlarda nakliye sırasında hasar oluşup oluşmadığını kontrol edin.*
- *Çalıştırmadan önce bu kılavuzu iyice okuyup anlamak için zaman ayırın.*

Süpürge üzerindeki işaretler

Cihaz üzerinde aşağıdaki semboller gösterilir:



Kullanmadan önce kullanım kılavuzunu okuyun.



UYARI: Bu cihaz zararlı toz içerir. Toz torbasının çıkartılması da dahil olmak üzere her türlü boşaltma ve bakım işleri uygun koruyucu donanıma sahip eğitilmiş personel tarafından yürütülebilir. Komple filtre sistemi takılana kadar cihazı çalıştırmayın.



L Sınıfı toz toplama cihazları, çalışma hızı limit değerleri > 1 m³/m³ olan kuru, yanıcı olmayan tozları emmesi için uygundur.



Vakumlu süpürgeyle bataryalar kullanılabilir, bkz. "Batarya Tipi"

Tarih Kodu Konumu (Şek. A)

İmalat yılını da içeren tarih kodu **20** gövdeye basılıdır. Örnek:

2022 XX XX

İmalat Yılı

Açıklama (Şek. A, B, E)



UYARI: Elektrikli süpürge veya onun herhangi bir parçası üzerinde kesinlikle bir değişiklik yapmayın. Hasar veya yaralanmayla sonuçlanabilir.

- 1 Açma/kapama düğmesi
- 2 Güç katı
- 3 Hazne
- 4 Emme girişi
- 5 Üfleme çıkışı
- 6 Kilit
- 7 Geniş başlık
- 8 Aralık temizleme parçası
- 9 Hortum
- 10 Batarya yuvası
- 11 Air-lock konektörü
- 12 Toz emme adaptörü (Şek. E)

Kullanım Amacı

DCV584L kablolu/kablosuz endüstriyel tip elektrikli süpürge her türlü kuru ve yanıcı olmayan, 1 mg/m³ üzerindeki mesleki maruziyet limitlerine sahip L Sınıfı tozları toplamayı gerektiren mobil operasyonlar için endüstriyel vakumlu temizleyici ve toz toplama cihazı olarak kullanılabilir.

Bu cihaz, çalışma yerindeki artık malmeleri uzaklaştırmak ve nemli yüzeyleri kurutmak için bir üfleyci olarak da çalıştırılabilir. Bu cihaz hem iç hem de dış mekanlarda elektrikli (kablolu) veya bataryalı (kablosuz) kullanılabilir.

Tehlikeli tozların giderilmesi için üfleyci fanı **KULLANMAYIN**.

ÇOCUKLARIN cihazı ellemesine izin vermeyin. Bu cihaz deneyimsiz operatörler tarafından kullanıldığında özel dikkat gerekir.

Bu toz toplama cihazını yanıcı tozlar için **KULLANMAYIN**.

Bu toz toplama cihazını patlayıcı ortamlarda **KULLANMAYIN**.

Islak koşullarda veya yanıcı sıvı ya da gazların mevcut olduğu ortamlarda **KULLANMAYIN**.

NOT: Bu cihaz otel, okul, hastane, fabrika, kiralama şirketleri ve inşaatlar vb. gibi yerlerde ticari kullanım için uygundur.

MONTAJ VE AYARLAR

! **UYARI:** Ciddi yaralanma riskini azaltmak için, herhangi bir ayar yapmadan ya da parça veya aksesuarları söküp takmadan önce cihazı kapatın ve güç kaynağından çıkarın. Kazara çalışma yaralanmaya neden olabilir.

! **UYARI:** Yalnızca DEWALT batarya ve şarj aletlerini kullanın.

Bataryanın Alete Takılması ve Çıkarılması (Şek. C)

NOT: En iyi sonucu almak için, bataryanızın tamamen şarj edildiğinden emin olun.

Bataryanın takılması

- Bataryayı **13** süpürge için batarya yuvasındaki **10** raylarla hizalayın.
- Bataryayı, batarya yuvasına tamamen oturana kadar batarya yuvasına doğru kaydırın ve çıkmadığından emin olun.

Bataryanın çıkarılması

- Batarya serbest bırakma düğmesine basın ve bataryayı sıkıca çekerek batarya yuvasından çıkarın.
- Akü paketini bu kılavuzun şarj cihazı kısmında açıklandığı gibi şarj cihazına takın.

Yakıt Göstergesi Akü Grupları (Şek. C)

Bazı DEWALT akü grupları, akü grubunda kalan şarj seviyesini gösteren ve üç yeşil LED lambasından oluşan bir yakıt göstergesi içerir.

Yakıt göstergesini çalıştırmak için yakıt göstergesi düğmesine **14** basın ve basılı tutun. Üç yeşil LED lambasının bir kombinasyonu kalan şarj seviyesini gösterecek Şek.de yanacaktır. Aküdeki şarj seviyesi kullanılabilir limitin altındayken, yakıt göstergesi yanmaz ve akünün şarj edilmesi gerekir.

NOT: Yakıt göstergesi sadece akü grubunda kalan şarjın bir göstergesidir. Ürün bileşenleri, sıcaklık ve son kullanıcı uygulamasına dayalı varyasyonlarına tabi olan alet işlevselliğini göstermez.

Hortumu Bağlama (Şek. D)

Emme modu

- Çentikli bağlantı parçasını **15** emme girişine **4** yerleştirin.
- Hortumu yerine sabitlemek için bağlantı parçasını saat yönünde çevirin.
- Uygun aksesuar parçasını hortum başlığına **11** birleştirin.

Üfleme modu

! **UYARI:** TEHLİKELİ TOZLARIN GIDERİLMESİ İÇİN üfleme fanı kullanmayın.

- Çentikli bağlantı parçasını **15** üfleme çıkışına **5** yerleştirin.
- Hortumu yerine sabitlemek için bağlantı parçasını saat yönünde çevirin.
- Uygun aksesuar parçasını hortum başlığına **11** birleştirin.

KULLANMA

Kullanma Talimatları

! **UYARI:** Güvenlik talimatlarına ve geçerli düzenlemelere her zaman uyun.

! **UYARI:** Ciddi yaralanma riskini azaltmak için, herhangi bir ayar yapmadan ya da parça veya aksesuarları söküp takmadan önce cihazı kapatın ve güç kaynağından çıkarın. Kazara çalışma yaralanmaya neden olabilir.

Açma Kapama (Şek. A)

Cihazı açmak için, on/off (açma/kapama) **1** düğmesini I konumuna getirin.

Cihazı kapamak için, on/off (açma/kapama) **1** düğmesini O konumuna getirin.

Güç Kaynağı

Bu süpürge, elektrikli ya da bataryalı olarak çalışır. Süpürge, AC (şebeke elektrliği) ve DC (batarya) güçle çalışma geçişini otomatik olarak yapar.

Şebeke elektrliği

- Elektrik kablosunu tamamen açın.
- Cihazı çalıştırmadan önce fişi prize takın.
- Çalışma bittiğinde ve prizden çıkarmadan önce her zaman süpürgeyi kapatın.*
- Süpürge kullanılmıyorken, elektrik kablosunu toplu tutun.*

Akülü çalıştırma

- Elektrik kablosunu toplu tutun.
- Bataryayı **13** takın.
- Akünün uygun Şek.de yerleştiğinden emin olun.

NOT: Şebeke kablosu yalnızca aleti çalıştıracak Şek.de tasarlanmıştır, takılı bataryayı şarj etmeyecektir.

Vakumla çekme (Şek. A, D–F)

- Kullanımdan önce hazneyi **3** boşaltın ve temizleyin.
- Çentikli bağlantı parçasını **15** emme girişine **4** takın.
- Uygun aksesuarı seçin.

NOT: Islak ve kuru maddeleri karıştırmamanızı öneririz. Islak ve kuru maddeler arasında geçiş yaparken, önce hazneyi boşaltın ve temizleyin.

Toz Toplama (Şek. E)

DEWALT süpürge, emme modundayken toz veya kir üreten uygulamalar için bir toz toplayıcı olarak da çalışabilir.

DEWALT vakumlu süpürgeye, DEWALT AirLock bağlantı sistemi takılır. Bu sistem emme hortumu **9** ve elektrikli cihaz **19** arasında hızlı ve güvenli bir bağlantı sağlar. AirLock konektörü **11** DEWALT uyumlu araçlara doğrudan veya cihaz dahil edilen AirLock adaptör **12** kullanılarak takılır.

NOT: Bir adaptör kullanmanız durumunda aşağıdaki adımlara geçmeden önce adaptörün cihazın çıkışına sıkıca bağlandığından emin olun.

- AirLock konektörü üzerindeki kelepçenin açık kilit konumunda olduğundan emin olun. Kelepçe ve

AirLock konektörü üzerindeki çentikleri açık kilit ve kilit konumlarında gösterildiği gibi hizalayın.

2. AirLock konektörünü adaptör bağlantı noktasına ittirin.
3. Kelepçeyi kilitli konuma döndürün.

NOT: Kelepçe içindeki bilyeli rulmanlaryuva kilitlenir ve bağlantıyı emniyete alır. Elektrikli alet artık toz toplama cihazına sağlam bir Şek.de bağlanmıştır.

Islak/Kuru filtresi (Şek. F)



UYARI: Cihazı her zaman toz filtresi **16** takılı Şek. de kullanın.



UYARI: Cihazı her zaman dik pozisyonda kullanın. Haznedede toplanan sıvıların motor bölümüne girmesini önlemek için cihazı eğmeyin.



UYARI: Makineden köpük veya sıvı sızıyorsa derhal kapalı konuma getirin.



DİKKAT: Su seviyesi belirleme düzeneğini düzenli temizleyin ve herhangi bir hasarı olup olmadığını kontrol edin.

Durdurma özelliği

Eğer cihaz yanlışlıkla toz filtresi takılı değilken kullanılırsa, haznedeki sıvı seviyesi maksimuma eriştiğinde durdurma özelliği devreye girecektir. Emme ağzını bir şamandıra kapar, daha sonra da emme işlemi durur ve motor hızı artar.

Üfleme (Şek. A)



UYARI: Tehlikeli tozları çekmek için kesinlikle kullanmayın!

1. Hazneyi **3** üfleme işleminde kullanmadan önce boşaltın ve temizleyin.
2. Hortumu 9 üfleme çıkışına **5** birleştirin.
3. Uygun aksesuarı seçin.

Hazneyi Boşaltmak için (Şek. F)

Emiş gücü belirgin Şek.de azaldığında haznenin boşaltılması gerekir.

1. Kilitleri **6** gevşetin ve güç katını **2** haznedeki **3** çıkarın.
2. Haznenin içerisindikleri bu tür çöplerin atılmasıyla ilgili geçerli olan yasal düzenlemeye uygun şekilde bir çöp kutusuna boşaltın.
3. Filtreyi **16** aşağıdaki **Temizlik** bölümünde anlatılan Şek. de temizleyin.
4. Güç katını tekrar haznenin üzerine yerleştirin ve kilitleri sıkıştırın.

Temizlik (Şek. F, G)



UYARI: Ciddi yaralanma riskini azaltmak için, temizlik veya herhangi bir ayar yapmadan ya da parça veya aksesuarları söküp takmadan önce cihazı kapatın ve güç kaynağından çıkarın veya bataryasını çıkarın. Kazara çalışma yaralanmaya neden olabilir.

Bölmenin temizliği

Bölmeyi yumuşak bir bezle düzenli olarak temizleyin.

Haznenin temizliği

Her kullanımdan sonra veya kullanım sırasında temizlenecek malzemeler arasında geçiş yaparken hazne temizlenmelidir.

1. Hazneyi **3** boşaltın.
2. Yumuşak bir sabun ve nemli bir bez kullanarak hazneyi temizleyin.
3. Yumuşak bir bez kullanarak hazneyi dikkatlice kurulaşın.

Islak/Kuru filtresinin temizliği (Şek. G)

Islak/kuru filtresi her kullanımdan sonra temizlenmelidir.

Eğer filtre zarar görürse veya uygun Şek.de çalışmazsa, değiştirilmelidir.

1. Saat yönünün tersine döndürerek ve emme ağzından **17** ayırarak ıslak/kuru filtresini **16** çıkarın.
2. Filtreyi bir çöp kutusuna hafifçe vurarak fazla tozu silkeleyin.
3. Konumuna bağlı olarak, filtrenin dışını akan ılık suyun altında durulaşın.
4. Filtreyi emme ağzının üzerine yerleştirerek ve saat yönünde çevirerek tekrar yerine takın.



UYARI:

- Filtrenin içini yıkamayın.
- Filtrenin içi ıslanırsa, tamamen kurumaya bırakın.
- Filtreyi temizlemek için bir fırça kullanmayın.
- Filtreleri temizlemek için asla basınçlı hava veya bir fırça kullanmayın aksi takdirde filtre mebranı zarar görebilir ve bu tozun filtrenin içinden geçmesine neden olur.

Emme ağzı filtresinin temizliği (Şek. G)

Cihaz toz filtresi takılı değilken çalıştırılıyorsa, emme ağzı filtresinin temizlenmesi gerekir.

1. Şamandırayı **18** uzakta tutarak, filtreyi emme ağzından **17** çıkarın.
2. Filtreyi akan ılık suyun altında durulaşın.
3. Filtreyi tekrar yerine yerleştirmeden önce kurulaşın.
4. Şamandırayı **18** nemli bir bez kullanarak temizleyin.

Arıza Giderme

Süpürgezi doğru çalışmıyor gibi görünüyorsa, aşağıdaki talimatları uygulayın. Eğer bu, sorunu çözmezse, lütfen tamir servisimize temasa geçin.

Sorun	Çözüm
Motor çalışmıyor	Elektrik kablosunu, fişleri ve prizi veya batarya bağlantısıyla bataryanın şarj durumunu kontrol edin
	Açma/kapama kumanda düğmesinin AÇIK I konumunda olduğundan emin olun.

Sorun	Çözüm
Emme gücü düşüyor	Emme nozülü, emme borusu, emme hortumu, şamandıra valfi veya filtreleri tıkanan şeyleri temizleyin.
	Filtrelerin doğru takıldığını kontrol edin.Filtrelerin doğru takıldığını kontrol edin.
	Filtreleri temizleyin veya değiştirin.
	Toz toplama kabını boşaltın ve Çalıştırma başlığı altındaki Toz Haznesini Boşaltma bölümüne bakın.
Vakum çalışması durdu	Termal aşırı yük tetiklemiş olabilir:
	1. Vakum sistemini kapatın ve vakumlu temizleyiciyi güç kaynağından ayırın.
	2. Gerekirse, toz toplama kabını boşaltın.
	3. Üniteyi soğumaya bırakın.
Vakumlu temizleme sırasında toz geliyor	Filtre ve toz haznesinin doğru şekilde takılıp takılmadığını kontrol edin.
	Filtrelerin hasarlı olmadığından emin olun; gerekirse değiştirin.
	Filtre contalarının yerinde ve sağlam olduğundan emin olun.
	Süpürge çalışırken halen toz gelmeye devam ederse, satıcınızla temas kurun veya size en yakın DEWALT yetkili servisünün yerini öğrenmek için DEWALT kataloğuna bakın veya bu kılavuzda belirtilen adresteki DEWALT merkezine iletişime geçin.

Durdurma Özelliği Devreye Girse

1. Aleti hemen kapatın.
2. Hazneyi yukarıda anlatıldığı Şek.de boşaltın.
3. Emme ağız filtresini **Emme Ağız Filtresinin Temizliği** bölümünde anlatılan Şek.de temizleyin.
4. Çalışmaya devam etmeden önce toz filtresini yerine yerleştirmeyi unutmayın.

BAKIM

DEWALT cihazınız uzun süre boyunca minimum bakımla çalışmak üzere tasarlanmıştır. Uzun süre boyunca verimli bir Şek.de çalışma, cihazda uygun bakım ve düzenli temizlik yapılmasına bağlıdır.



UYARI: Ayarlama yaparken veya kurulumları değiştirirken veya onarım yaparken aksesuarları takıp ve çıkarmadan önce, yaralanma riskini azaltmak için cihazı kapalı konuma getirin ve cihazı prizden çıkarın. Kazara çalışma yaralanmaya neden olabilir.



UYARI: Kullanıcı bakımı için, makine makul olduğu sürece bakım ekibi ve diğerleri için risk yaratmayacak biçimde demonte edilmeli, temizlenmeli ve bakımı yapılmalıdır. Uygun önlemler arasında demonte etmeden önce zararlı maddeleri temizleme, makinenin demonte edileceği yerdeki filtre havalandırma düzenlemelerine uyma, bakım alanını temizleme ve uygun koruyucular kullanma bulunmaktadır.

- Üretici veya eğitimli bir kişi tarafından örneğin filtredeki hasarların kontrolü, makinenin hava geçirmezliğinin kontrolü ve makinenin kontrol mekanizmasının doğru Şek.de çalışma çalışmadığının kontrolünü içeren teknik muayeneleri yılda en az bir kez yapılmalıdır.
 - Servis veya bakım işlemleri sırasında temizlenmesine rağmen tekrar kullanılamayacak durumdaki tüm kirlenmiş malzemeler atılmalıdır; bu malzemeler bu tür atıkların atılmasına dair güncel düzenlemelere uygun olarak, su ve hava geçirmeyen torbalarda atılmalıdır.
 - Toz emiciler için, cihazdan çıkan hava odaya geri veriliyorsa, odaya uygun bir hava değişim oranı sağlanmalıdır.
- (**NOT:** Gerekirse Ulusal Düzenlemelere bakın.)

Şarj cihazı ve bataryanın serviste bakımı yapılamaz.



Yağlama

Elektrikli süpürgeziniz için ekstra yağlanmasına gerek yoktur.



Temizleme



UYARI: Doz sınıfı L Elektrikli süpürgeler için basınçlı hava püskürtme yoluyla temizlemeye izin verilmez. Bu işlemi

gerçekleştirirken onaylı bir göz koruması ve onaylı toz maskesi takın.



UYARI: Aletin metalik olmayan parçalarını temizlemek için asla çözücü veya başka sert kimyasal kullanmayın. Bu kimyasallar bu parçalarda kullanılan malzemeleri güçsüzleştirir. Yalnızca su ve yumuşak sabunla nemlendirilmiş bir bez kullanın. Aletin içine herhangi bir sıvının girmesine izin vermeyin; aletin herhangi bir parçasını bir sıvı içine daldırmayın.

Saklama



DİKKAT: Kusurlu veya sızdıran bataryaların neden olduğu hasar!

- Ürünlerinizi daima bataryalar çıkartılmış şekilde saklayın!
- Aleti ve bataryaları mümkün olduğu kadar serin ve kuru bir yerde muhafaza edin.
- Bu kılavuzda **Bataryalar – Taşıma** bölümünde belirtilen bilgileri takip edin.
- Aleti ve bataryaları, çocukların veya izinsiz kişilerin erişemeyeceği bir yerde saklayın.
- Uzun süreli saklama sonrasında kullanmadan önce aletin ve bataryaların hasar görüp görmediğini kontrol edin.

Taşıma



DİKKAT: Taşıma sırasında yanlışlıkla çalıştırma!

- Ürünlerinizi daima bataryalar çıkartılmış şekilde taşıyın!
- Alet ve bataryaları ayrı paketlenmiş şekilde taşıyın.
- Bu kılavuzda **Bataryalar – Taşıma** bölümünde belirtilen bilgileri takip edin.
- Taşıma sonrasında kullanmadan önce aletin ve bataryaların hasar görüp görmediğini kontrol edin.

İsteğe Bağlı Aksesuarlar



UYARI: DEWALT tarafından tedarik veya tavsiye edilenlerin dışındaki aksesuarlar bu ürün üzerinde test edilmediğinden, söz konusu aksesuarların bu aletle birlikte kullanılması tehlikeli olabilir. Yaralanma riskini azaltmak için bu ürünle birlikte sadece DEWALT tarafından tavsiye edilen aksesuarlar kullanılmalıdır.

Yedek filtre (DCV5801 H) bir aksesuar kiti olarak ilave ücrete tabi şekilde mevcuttur.

Uygun aksesuarlarla ilgili daha fazla bilgi almak için satış noktalarıyla görüşün.

Çevrenin Korunması



Ayrı toplama. Bu işaretlenmiş simgeyle ürün ve piller normal evsel atıklarla birlikte çöpe atılmamalıdır.

Bazı malzemeleri içeren ürün ve piller geri dönüştürülebilir veya geri kazanılabilir, bu da bazı hammaddeler için talebi azaltabilir. Lütfen elektrikli ürünleri ve pilleri yerel yasal mevzuata uygun Şek.de geri dönüşüme tabi tutun. Daha ayrıntılı bilgiler www.2helpU.com adresinde mevcuttur

Şarj Edilebilir Aküler

Bu uzun ömürlü akü, daha önce kolayca yapılan işlerde yeterince güç üretemeyecek duruma geldiğinde şarj edilmelidir. Teknik ömürlerinin sonunda, aküleri çevremize gerekli özeni göstererek atın:

- Aküyü bitene kadar aleti çalıştırın, sonra aletten çıkartın. Bataryayı tamamen kullanın, sonrasında süpürgeден çıkartın.
- Lityum İyon hücreler geri dönüştürülebilir. Bunları yetkili servise veya yerel toplama merkezine teslim edin. Toplanan aküler geri dönüştürülecek veya uygun Şek.de atılacaktır.

ΗΛΕΚΤΡΙΚΗ ΣΚΟΥΠΑ ΡΕΥΜΑΤΟΣ/ΜΠΑΤΑΡΙΑΣ ΥΓΡΗΣ/ ΞΗΡΗΣ ΛΕΙΤΟΥΡΓΙΑΣ DCV584L

Συγχαρητήρια!

Έχετε επιλέξει ένα εργαλείο DEWALT. Η πολυετής εμπειρία, η σχολαστική διαδικασία ανάπτυξης προϊόντων και η καινοτομία, καθιστούν τη DEWALT έναν από τους πιο αξιόπιστους εταίρους για όσους χρησιμοποιούν επαγγελματικές συσκευές αναρρόφησης (ηλεκτρικές σκούπες).

Τεχνικά δεδομένα

	DCV584L	
Τύπος	2/12	
Πηγή ρεύματος	AC / DC	
Τάση ρεύματος δικτύου	V _{AC}	230
Τάση μπαταρίας	V _{DC}	18
Ισχύς	W	300
Όγκος δοχείου	L	7,5
Μέγ. παροχή αέρα	L/s	15,9
Αρνητική πίεση (κατά EN60335-2-69)	mbar	70
Βαθμός προστασίας	IPX4	
Διάμετρος ακροστομίου εύκαμπτου σωλήνα	mm	32
Βάρος (χωρίς πακέτο μπαταρίας)	kg	4,8
Τιμές Τιμές θορύβου και κραδασμών (διανυσματικό άθροισμα σε τρεις άξονες) σύμφωνα με το EN60335:		
L _{PA} (επίπεδο πίεσης ήχου)	dB(A)	76
L _{WA} (επίπεδο ισχύος ήχου)	dB(A)	87
K (αβεβαιότητα για το δοθέν επίπεδο ήχου)	dB(A)	3
Τιμή εκπομπών κραδασμών a _h =		
	m/s ²	0,6
Αβεβαιότητα K =		
	m/s ²	1,5

Το επίπεδο εκπομπής κραδασμών και/ή θορύβου που αναφέρεται στο παρόν δελτίο πληροφοριών έχει μετρηθεί σύμφωνα με τυποποιημένη διαδικασία δοκιμής που αναφέρεται στο πρότυπο EN60335-2-69 και μπορεί να χρησιμοποιηθεί για τη σύγκριση ενός εργαλείου με άλλο. Μπορεί να χρησιμοποιηθεί για μια προκαταρκτική αξιολόγηση της έκθεσης σε κραδασμούς.



ΠΡΟΕΙΔΟΠΟΙΗΣΗ: Το αναφερόμενο επίπεδο εκπομπής κραδασμών και/ή θορύβου αντιστοιχεί στις βασικές εφαρμογές του εργαλείου. Ωστόσο, αν το εργαλείο χρησιμοποιηθεί για διαφορετικές εφαρμογές, με διαφορετικά αξεσουάρ ή αν δεν συντηρείται κανονικά, η εκπομπή κραδασμών και/ή θορύβου μπορεί να διαφέρει. Αυτό ενδέχεται να αυξήσει σημαντικά το επίπεδο έκθεσης στη συνολική διάρκεια του χρόνου λειτουργίας. Μια εκτίμηση του επιπέδου έκθεσης σε κραδασμούς και/ή θόρυβο θα πρέπει να λαμβάνει υπόψη και τους χρόνους που το εργαλείο είναι απενεργοποιημένο ή λειτουργεί αλλά στην πραγματικότητα δεν εκτελεί εργασία. Αυτό μπορεί

να μειώσει σημαντικά το επίπεδο έκθεσης για τη συνολική περίοδο εργασίας.

Προσδιορίστε πρόθετα μέτρα ασφαλείας για προστασία του χειριστή από τις επιπτώσεις των κραδασμών και/ή του θορύβου, όπως: συντήρηση του εργαλείου και των αξεσουάρ, διατήρηση των χεριών θερμών (αφορά τους κραδασμούς), οργάνωση των σχημάτων εργασίας.

Δήλωση Συμμόρφωσης - E.K.

Οδηγία περί μηχανικού εξοπλισμού



Ηλεκτρική σκούπα ρευματος/μπαταρίας υγρης/ ξηρης λειτουργιας DCV584L

Η εταιρεία DEWALT δηλώνει ότι τα προϊόντα που περιγράφονται στην ενότητα **Τεχνικά δεδομένα** σχεδιάστηκαν σε συμμόρφωση με τα εξής πρότυπα και οδηγίες:

2006/42/EK, EN60335-1:2012 + AC:2014 + A11:2014 + A13:2017 + A1:2019 + A14:2019 + A2:2019, EN60335-2-69:2012.

Αυτά τα προϊόντα συμμορφώνονται επίσης με την Οδηγία 2014/30/EE και 2011/65/EE. Για περισσότερες πληροφορίες επικοινωνήστε με τη DEWALT στη διεύθυνση που ακολουθεί ή ανατρέξτε στην πίσω πλευρά του εγχειριδίου.

Ο κάτωθι υπογράφων είναι υπεύθυνος για τη σύνταξη του τεχνικού φακέλου και πραγματοποιεί την παρούσα δήλωση εκ μέρους της εταιρείας DEWALT.

Markus Rompel
Αντιπρόεδρος Μηχανολογίας, PTE Ευρώπης
DEWALT, Richard-Klinger-Straße 11,
D-65510, Idstein, Γερμανία
05.08.2022



ΠΡΟΕΙΔΟΠΟΙΗΣΗ: Για να ελαττώσετε τον κίνδυνο τραυματισμού, διαβάστε το εγχειρίδιο χρήσης.

Ορισμοί: Οδηγίες ασφαλείας

Οι παρακάτω ορισμοί περιγράφουν το επίπεδο σοβαρότητας για κάθε προειδοποιητική λέξη. Παρακαλούμε διαβάστε το εγχειρίδιο και δώστε προσοχή σε αυτά τα σύμβολα.



ΚΙΝΔΥΝΟΣ: Υποδεικνύει μια επικείμενη επικίνδυνη κατάσταση, η οποία, εάν δεν αποφευχθεί, **θα** προκαλέσει **θάνατο ή σοβαρό τραυματισμό.**



ΠΡΟΕΙΔΟΠΟΙΗΣΗ: Υποδεικνύει μια ενδεχόμενη επικίνδυνη κατάσταση, η οποία, εάν δεν αποφευχθεί,

Μπαταρίες				Φορτιστές/Χρόνοι φόρτισης (λεπτά)***										
Αρ. κατ.	V _{DC}	Ah	Βάρος (kg)	DCB104	DCB107	DCB112/ DCB1102	DCB113	DCB115/ DCB1104	DCB116	DCB117	DCB118	DCB132	DCB119	
DCB546	18/54	6,0/2,0	1,08	60	270	170	140	90	80	40	60	90	X	
DCB547/G	18/54	9,0/3,0	1,46	75*	420	270	220	135*	110*	60	75*	135*	X	
DCB548	18/54	12,0/4,0	1,46	120	540	350	300	180	150	80	120	180	X	
DCB181	18	1,5	0,35	22	70	45	35	22	22	22	22	22	45	
DCB182	18	4,0	0,61	60/40**	185	120	100	60	60/45**	60/40**	60/40**	60	120	
DCB183/B/G	18	2,0	0,40	30	90	60	50	30	30	30	30	30	60	
DCB184/B/G	18	5,0	0,62	75/50**	240	150	120	75	75/60**	75/50**	75/50**	75	150	
DCB185	18	1,3	0,35	22	60	40	30	22	22	22	22	22	40	
DCB187	18	3,0	0,54	45	140	90	70	45	45	45	45	45	90	
DCB189	18	4,0	0,54	60	185	120	100	60	60	60	60	60	120	
DCBP034/G	18	1,7	0,32	27	82	50	40	27	27	27	27	27	50	
DCBP518/G	18	5,0	0,75	75	240	150	120	75	60	50	50	75	150	

*Κωδικός ημερομηνίας 201811475B ή μεταγενέστερος

**Κωδικός ημερομηνίας 201536 ή μεταγενέστερος

***Αυτό ο πίνακας προορίζεται μόνο για καθοδήγηση, οι χρόνοι θα διαφέρουν ανάλογα με τη θερμοκρασία και την κατάσταση της μπαταρίας.

θα μπορούσε να προκαλέσει θάνατο ή σοβαρό τραυματισμό.



ΠΡΟΣΟΧΗ: Υποδεικνύει μια ενδεχομένως επικίνδυνη κατάσταση, η οποία, εάν δεν αποφευχθεί, ενδέχεται να προκαλέσει **τραυματισμό μικρής ή μέτριας σοβαρότητας.**

ΣΗΜΕΙΩΣΗ: Υποδεικνύει μια πρακτική που **δεν έχει σχέση με προσωπικό τραυματισμό** και η οποία, εάν δεν αποφευχθεί, **ενδέχεται να προκαλέσει υλική ζημιά.**



Υποδηλώνει κίνδυνο ηλεκτροπληξίας.



Υποδηλώνει κίνδυνο πυρκαγιάς.

Γενικές προειδοποιήσεις ασφαλείας



ΠΡΟΕΙΔΟΠΟΙΗΣΗ: Διαβάστε όλες τις προειδοποιήσεις ασφαλείας και όλες τις οδηγίες. Η μη τήρηση όλων των προειδοποιήσεων και των οδηγιών ενδέχεται να οδηγήσει σε ηλεκτροπληξία, πυρκαγιά ή/και σοβαρό τραυματισμό.

ΔΙΑΤΗΡΗΣΤΕ ΤΙΣ ΠΡΟΕΙΔΟΠΟΙΗΣΕΙΣ ΚΑΙ ΤΙΣ ΟΔΗΓΙΕΣ ΓΙΑ ΜΕΛΛΟΝΤΙΚΗ ΑΝΑΦΟΡΑ

ΠΡΙΝ ΧΡΗΣΙΜΟΠΟΙΗΣΕΤΕ ΑΥΤΗ ΤΗ ΣΥΣΚΕΥΗ, ΔΙΑΒΑΣΤΕ ΚΑΙ ΑΚΟΛΟΥΘΗΣΤΕ ΟΛΕΣ ΤΙΣ ΟΔΗΓΙΕΣ.



ΠΡΟΕΙΔΟΠΟΙΗΣΗ: Οι χειριστές θα πρέπει να έχουν διδαχθεί επαρκώς τη χρήση αυτών των συσκευιών.



ΠΡΟΕΙΔΟΠΟΙΗΣΗ: Μην επιχειρήσετε να τροποποιήσετε ή να επισκευάσετε τη συσκευή.



ΠΡΟΕΙΔΟΠΟΙΗΣΗ: Πια να μειώσετε τον κίνδυνο ηλεκτροπληξίας. Μην εκθέσετε τον εξοπλισμό στη βροχή. Αποθηκεύετε τον εξοπλισμό σε εσωτερικό χώρο.

- Παρακαλούμε να είστε ενημερωμένοι σχετικά με τους κανονισμούς/νόμους που ισχύουν στην χώρα σας

- Πριν τη χρήση, θα πρέπει να παρασχεθούν στους χειριστές πληροφορίες, οδηγίες και εκπαίδευση για τη χρήση της συσκευής και για τις ουσίες για τις οποίες θα χρησιμοποιηθεί, περιλαμβανομένης της ασφαλούς μεθόδου αφαίρεσης και απόρριψης των συλλεγόμενων υλικών.
- Το προϊόν αυτό δεν προορίζεται για χρήση από άτομα (περιλαμβανομένων παιδιών) που έχουν μειωμένες σωματικές, αισθητηριακές ή πνευματικές ικανότητες, ή έλλειψη εμπειρίας και/ή γνώσης και δεξιοτήτων, εκτός αν τα άτομα αυτά επιβλέπονται από άτομο υπεύθυνο για την ασφάλειά τους. Τα παιδιά δεν πρέπει να μένουν ποτέ μόνα τους με αυτό το προϊόν.
- Ο χειριστής θα πρέπει να τηρούν τυχόν κανονισμούς ασφαλείας που έχουν εφαρμογή στα υλικά που χειρίζονται.
- Μην αφήνετε τη συσκευή όταν είναι συνδεδεμένη σε πηγή ρεύματος. Αποσυνδέστε την από την πρίζα και αφαιρέστε το πακέτο μπαταριών όταν δεν χρησιμοποιείται και πριν το σέρβις.
- Μην επιτρέπετε να χρησιμοποιείται η συσκευή σαν παιχνίδι. Προσέχετε όταν η συσκευή χρησιμοποιείται από παιδιά ή κοντά σε παιδιά.
- Χρησιμοποιείτε τη συσκευή αυτή ΜΟΝΟ όπως περιγράφεται στο εγχειρίδιο. Χρησιμοποιείτε μόνο προσαρτήματα εγκεκριμένα από την DEWALT.
- Μη χρησιμοποιήσετε τη συσκευή αυτή αν έχει υποστεί ζημιά το καλώδιο ή το φις της. Αν δεν λειτουργεί σωστά η συσκευή, ή αν έχει πέσει, έχει υποστεί ζημιά, έχει παραμείνει σε εξωτερικό χώρο ή έχει πέσει μέσα σε νερό, παραδώστε τη σε κέντρο σέρβις.
- Μην τραβάτε ή μεταφέρετε τη συσκευή από το καλώδιο, μη χρησιμοποιείτε το καλώδιο ως λαβή, μην πιέσετε το καλώδιο κλείνοντας μια πόρτα πάνω του και μην τραβάτε το καλώδιο γύρω από αιχμηρές ακμές ή γωνίες. Μην περνάτε τη συσκευή πάνω από το καλώδιο. Κρατάτε το καλώδιο μακριά από θερμαινόμενες επιφάνειες.

- Μην αποσυνδέετε τη συσκευή αυτή από την πρίζα τραβώντας το καλώδιο. Για να αποσυνδέσετε τη συσκευή από την πρίζα, τραβάτε το φικ, όχι το καλώδιο.
- Μη χειρίζεστε το φικ, το πακέτο μπαταριών ή τη συσκευή με υγρά χέρια.
- Μην τοποθετείτε οποιαδήποτε αντικείμενα μέσα στα ανοίγματα της συσκευής. Μη χρησιμοποιήσετε τη συσκευή αν οποιοδήποτε άνοιγμα είναι φραγμένο. Διατηρείτε την απαλλαγμένη από σκόνη, χνούδια, τρίχες και σιδηρήσες μπορεί να ελαττώσει τη παροχή του αέρα.
- Διατηρείτε τρίχες, χαλαρό ρουχισμό, δάκτυλα και όλα τα μέρη του σώματος μακριά από τα ανοίγματα και τα κινούμενα μέρη.
- Απενεργοποιείτε όλα τα χειριστήρια πριν αποσυνδέσετε τη συσκευή από την πρίζα και πριν αφαιρέσετε το πακέτο μπαταριών.
- Χρησιμοποιείτε πρόσθετη προσοχή όταν καθαρίζετε σε σκαλιά.
- Μη χρησιμοποιείτε τη συσκευή για συλλογή εύφλεκτων ή καύσιμων υγρών, όπως βενζίνης και μην τη χρησιμοποιείτε σε χώρους όπου υπάρχουν εύφλεκτα ή καύσιμα υγρά.
- Πλήγμα από εκκένωση στατικού ηλεκτρισμού είναι πιθανό σε ξηρές περιοχές ή όταν είναι χαμηλή η σχετική υγρασία του αέρα. Αυτό είναι μόνο προσωρινό, και δεν επηρεάζει τη χρήση τη συσκευής αναρρόφησης.
- Για να αποφύγετε αυτανάφλεξη, αδειάζετε το δοχείο μετά από κάθε χρήση.

Πρόσθετοι κανόνες ασφαλείας

- Μη συλλέγετε με τη συσκευή οτιδήποτε καίγεται ή καπνίζει, όπως τσιγάρα, σπύρτα ή καυτές στάχτες.
- Αυτό το εργαλείο αυτό είναι ανθεκτικό σε πιτσιλιές σύμφωνα με το βαθμό προστασίας IPX4. Μη βυθίσετε το εργαλείο σε νερό!
- Μη χρησιμοποιείτε τη συσκευή για αναρρόφηση καύσιμων ή εκρηκτικών υλικών όπως γαϊάνθρακα, δημητριακών ή άλλων λεπτόκοκκων καύσιμων υλικών.
- Για μονάδες εξαγωγής σκόνης, είναι σημαντικό να παρέχεται επαρκής ρυθμός L ανανέωσης του αέρα στο χώρο αν ο εξαγόμενος αέρας διοχετεύεται στο χώρο αυτό. Είναι απαραίτητο να ανατρέχετε στους εθνικούς κανονισμούς..
- Μη χρησιμοποιείτε τη συσκευή για αναρρόφηση επικινδύνων, τοξικών ή καρκινογόνων υλικών, όπως αμίαντου ή παρασιτοκτόνων.
- Ποτέ μη συλλέγετε εκρήξιμα υγρά (π.χ. βενζίνη, πετρέλαιο ντίζελ, πετρέλαιο θέρμανσης, αραιωτικό χρωμάτων κλπ.), οξέα ή διαλύτες.
- Μη χρησιμοποιείτε τη συσκευή αναρρόφησης χωρίς να έχετε τοποθετήσει φίλτρα
- Ορισμένα είδη ξύλου περιέχουν συντηρητικά τα οποία μπορεί να είναι τοξικά. Προσέχετε ιδιαίτερα να αποτρέπετε την εισπνοή και την επαφή με το δέρμα όταν εργάζεστε με αυτά τα υλικά. Ζητήστε πληροφορίες ασφαλείας από τον προμηθευτή υλικών σας και ακολουθείτε τις πληροφορίες αυτές.
- Μη χρησιμοποιείτε τη συσκευή αναρρόφησης ως σκαλοπάτι.
- Μην τοποθετείτε βαριά αντικείμενα πάνω στη συσκευή αναρρόφησης.

Πρόσθετες προειδοποιήσεις ασφαλείας

- α) **Αποτρέπετε την ακούσια έναρξη λειτουργίας. Βεβαιωθείτε ότι ο διακόπτης λειτουργίας βρίσκεται στη θέση απενεργοποίησης πριν πάρετε τη συσκευή στα χέρια σας ή τη μεταφέρετε.** Η μεταφορά της συσκευής με το δάχτυλό σας επάνω στο διακόπτη ή τροφοδοσία με ρεύμα μιας συσκευής με τον διακόπτη στη θέση ενεργοποίησης, ενέχει κινδύνους πρόκλησης ατυχημάτων.
- β) Αποσυνδέστε το πακέτο μπαταριών από τη συσκευή, πριν πραγματοποιήσετε οποιοδήποτε ρυθμίσεις, αλλάξετε αξεσουάρ ή αποθηκεύσετε τη συσκευή. Αυτά τα προληπτικά μέτρα ασφαλείας μειώνουν τον κίνδυνο να τεθεί ακούσια σε λειτουργία η συσκευή.
- γ) **Επιναφορτίζετε μόνο με τον φορτιστή που καθορίζει ο κατασκευαστής.** Ένας φορτιστής που είναι κατάλληλος για ένα τύπο πακέτου μπαταριών μπορεί να δημιουργήσει κίνδυνο πυρκαγιάς όταν χρησιμοποιείται με άλλο πακέτο μπαταριών.
- δ) Χρησιμοποιείτε τη συσκευή μόνο με τα συνιστώμενα πακέτα μπαταριών DEWALT. Η χρήση οποιωνδήποτε άλλων πακέτων μπαταριών μπορεί να προκαλέσει κίνδυνο τραυματισμού και πυρκαγιάς.
- ε) Όταν το πακέτο μπαταριών δεν χρησιμοποιείται, κρατάτε το μακριά από άλλα μεταλλικά αντικείμενα, όπως συνδετήρες, κέρματα, κλειδιά, καρφιά, βίδες ή άλλα μικρά μεταλλικά αντικείμενα που μπορούν να βραχυκυκλώσουν τους ακροδέκτες του μεταξύ τους. Η βραχυκύκλωση των ακροδεκτών της μπαταρίας μεταξύ τους μπορεί να προκαλέσει εγκαύματα ή πυρκαγιά.
- ζ) Αν η μπαταρία υποστεί κακομεταχείριση, μπορεί να διαρρεύσει υγρό. Αποφύγετε την επαφή. Αν κατά λάθος έρθετε σε επαφή, ξεπλύνετε με νερό. Αν το υγρό έρθει σε επαφή με τα μάτια, ζητήστε επείγουσα και ιατρική βοήθεια. Το υγρό που εξέρχεται από την μπαταρία μπορεί να προκαλέσει ερεθισμούς ή εγκαύματα.
- η) **Μη χρησιμοποιήσετε πακέτο μπαταριών ή συσκευή που έχει υποστεί ζημιά ή τροποποίηση.** Οι μπαταρίες που έχουν υποστεί ζημιά ή τροποποίηση μπορεί να έχουν απόβλεπτη συμπεριφορά, με αποτέλεσμα φωτιά, έκρηξη ή κίνδυνο τραυματισμού.
- θ) **Μην εκθέσετε ένα πακέτο μπαταριών ή συσκευή σε φωτιά ή υπερβολική θερμοκρασία.** Η έκθεση σε φωτιά ή σε θερμοκρασία πάνω από 130 °C (266 °F) μπορεί να προκαλέσει έκρηξη.
 - ι) Τηρείτε όλες τις οδηγίες φόρτισης και μη φορτίζετε το πακέτο μπαταριών ή τη συσκευή εκτός των ορίων θερμοκρασίας που ορίζονται στις προδιαγραφές. Η ακατάλληλη φόρτιση ή η φόρτιση σε θερμοκρασίες εκτός των προβλεπόμενων ορίων μπορεί να προεξενήσει ζημιά στην μπαταρία και να αυξήσει τον κίνδυνο φωτιάς.
 - κ) Μη χρησιμοποιείτε την ηλεκτρική σκούπα αν εξέρχεται σκόνη μαζί με τον αέρα από τα ανοίγματα αερισμού. Απενεργοποιήστε την ηλεκτρική σκούπα και ελέγξτε μήπως το φίλτρο δεν έχει εγκατασταθεί σωστά ή έχει υποστεί

ζημιά. Τα φίλτρα που έχουν υποστεί ζημιά ή βλάβη πρέπει να αντικαθίστανται άμεσα.

- λ) **Αναθέτετε το σέρβις σε εξειδικευμένο τεχνικό επισκευών που χρησιμοποιεί μόνο γνήσια ανταλλακτικά.** Έτσι εξασφαλίζεται η διατήρηση της ασφάλειας που προσφέρει το προϊόν.

Πρόσθετες πληροφορίες ασφαλείας



ΠΡΟΕΙΔΟΠΟΙΗΣΗ: Ποτέ μην τροποποιήσετε το ηλεκτρικό εργαλείο ή οποιοδήποτε μέρος του. Θα μπορούσε να προκύψει ζημιά ή τραυματισμός.



ΠΡΟΕΙΔΟΠΟΙΗΣΗ: Ορισμένα είδη σκόνης που παράγονται από τη χρήση εργαλείων ισχύος για λείανση, κοπή, τρύπηση, διάτρηση και άλλες κατασκευαστικές εργασίες περιέχουν χημικά που είναι γνωστό ότι προκαλούν καρκίνο, γενετικές ανωμαλίες ή άλλες αναπαραγωγικές βλάβες. Ορισμένα παραδείγματα αυτών των χημικών είναι:

- μόλυβδος από βαφές βάσης μολύβδου,
- κρυσταλλικό πυρίτιο από τούβλα και τοιμητό και άλλα προϊόντα τοιχοποιίας, και
- αρσενικό και χρώμιο από χημικά επεξεργασμένη ξυλεία.

Ο κίνδυνος που διατρέχετε από αυτούς τους τύπους έκθεσης ποικίλλει, ανάλογα με το πόσο συχνά πραγματοποιείτε αυτόν τον τύπο εργασίας. Για να μειώσετε την έκθεσή σας σε αυτά τα χημικά: να εργάζεστε σε καλά αεριζόμενους χώρους, και να εργάζεστε με συγκεκριμένο εξοπλισμό ασφαλείας, όπως μάσκες σκόνης που είναι ειδικά σχεδιασμένες για να κατακρατούν μικροσκοπικά σωματίδια.

- **Φοράτε προστατευτικό ρουχισμό και πλένετε τις εκτεθειμένες περιοχές με σαπούνι και νερό.** Αν επιτρέπεται στη σκόνη να εισέλθει στο στόμα και τα μάτια σας ή να παραμείνει στο δέρμα σας, διευκολύνετε την απορρόφηση επιβλαβών χημικών ουσιών. Κατευθύνετε τα σωματίδια μακριά από το πρόσωπο και το σώμα.
- **Τα ανοίγματα αερισμού συχνά καλύπτουν κινούμενα μέρη και θα πρέπει να αποφεύγονται.** Τα χαλαρά ρούχα, τα κοσμήματα και τα μακριά μαλλιά μπορούν να πιαστούν σε κινούμενα μέρη.



ΠΡΟΣΟΧΗ: Όταν δεν χρησιμοποιείτε το εργαλείο, τοποθετείτε το στο πλάι του πάνω σε μια σταθερή επιφάνεια όπου δεν θα προκαλέσει κίνδυνο λόγω παραπατήματος ή πτώσης. Ορισμένα εργαλεία με μεγάλα πακέτα μπαταριών μπορούν να στέκονται όρθια πάνω στο πακέτο μπαταριών, αλλά μπορεί να πέσουν εύκολα αν σπρωχτούν.

Υπολειπόμενοι κίνδυνοι

Παρά την εφαρμογή των σχετικών κανονισμών ασφαλείας και την εφαρμογή διατάξεων ασφαλείας, ορισμένοι υπολειπόμενοι κίνδυνοι δεν μπορούν να αποφευχθούν. Αυτοί είναι:

- Κίνδυνος πασίματου ή σύνθλιψης δακτύλων.
- Κίνδυνος εισπνοής αναθυμιάσεων κατά την εργασία με υλικά συγκόλλησης.
- Κίνδυνος εισπνοής επικίνδυνης σκόνης.

Φορτιστές

Οι φορτιστές DEWALT δεν απαιτούν καμία ρύθμιση και έχουν σχεδιαστεί για να λειτουργούν όσο το δυνατόν πιο απλά.

Ηλεκτρική ασφάλεια

Ο ηλεκτρικός κινητήρας έχει σχεδιαστεί για λειτουργία μόνο σε μία τάση. Ελέγχετε πάντοτε εάν η τάση της μπαταρίας ανταποκρίνεται στην τάση που αναγράφεται στην πινακίδα με τα δεδομένα. Επίσης, βεβαιωθείτε ότι η τάση του φορτιστή αντιστοιχεί στην τάση του ηλεκτρικού δικτύου.



Ο φορτιστής της DEWALT διαθέτει διπλή μόνωση σύμφωνα με το πρότυπο EN60335. Κατά συνέπεια, δεν απαιτείται καλώδιο γείωσης.

Αν υποστεί ζημιά το καλώδιο ρεύματος, αυτό πρέπει να αντικατασταθεί μόνο από την DEWALT ή από εξουσιοδοτημένο οργανισμό σέρβις.

Χρήση προέκτασης

Δεν πρέπει να χρησιμοποιούνται προεκτάσεις εκτός και αν είναι απολύτως απαραίτητο. Χρησιμοποιήστε εγκεκριμένη προέκταση, κατάλληλη για την είσοδο ρεύματος του φορτιστή σας (ανατρέξτε στα **Τεχνικά Δεδομένα**). Το ελάχιστο μέγεθος του αγωγού είναι 1 mm², ενώ το μέγιστο μήκος είναι 30 m. Όταν χρησιμοποιείτε καλώδιο σε ρολό, να ξετυλίγετε πάντοτε το καλώδιο εντελώς.

Σημαντικές οδηγίες ασφαλείας για κάθε τύπο φορτιστή μπαταρίας

ΦΥΛΑΞΤΕ ΑΥΤΕΣ ΤΙΣ ΟΔΗΓΙΕΣ: Το παρόν εγχειρίδιο περιέχει σημαντικές οδηγίες ασφαλείας και λειτουργίας για συμβατούς φορτιστές μπαταριών (ανατρέξτε στα **Τεχνικά Στοιχεία**).

- Πριν χρησιμοποιήσετε το φορτιστή, διαβάστε όλες τις οδηγίες και τις επισημάνσεις προσοχής πάνω στο φορτιστή, το πακέτο μπαταριών και το προϊόν όπου χρησιμοποιείται το πακέτο μπαταριών.



ΠΡΟΕΙΔΟΠΟΙΗΣΗ: Κίνδυνος ηλεκτροπληξίας. Μην επιτρέψετε να εισέλθει οποιοδήποτε υγρό μέσα στο φορτιστή. Μπορεί να προκληθεί ηλεκτροπληξία.



ΠΡΟΕΙΔΟΠΟΙΗΣΗ: Συνιστούμε τη χρήση διάταξης προστασίας από ρεύμα διαρροής με διαβάθμιση έντασης ρεύματος διαρροής 30mA ή μικρότερη.



ΠΡΟΣΟΧΗ: Κίνδυνος εγκαυμάτων. Για να μειώσετε τον κίνδυνο τραυματισμού, φορτίζετε μόνο επαναφορτιζόμενες μπαταρίες DEWALT. Άλλοι τύποι μπαταριών μπορεί να προκαλούν υπερθέρμανση και ζημιά.



ΠΡΟΣΟΧΗ: Τα παιδιά θα πρέπει να βρίσκονται υπό επίβλεψη ώστε να διασφαλίζεται ότι δεν παίζουν με τη συσκευή.

ΣΗΜΕΙΩΣΗ: Υπό ορισμένες συνθήκες, με το φορτιστή συνδεδεμένο στην παροχή ρεύματος, οι εκτεθειμένες επαφές φόρτισης μέσα στο φορτιστή μπορεί να βραχυκυκλωθούν από ξένο υλικό. Τα ξένα υλικά με αγώγιμες ιδιότητες, όπως είναι, αλλά χωρίς περιορισμό σε αυτά, το σύρμα τριψίματος, το αλουμινόχαρτο ή οποιαδήποτε συσσώρευση μεταλλικών σωματιδίων, θα πρέπει να διατηρούνται μακριά από τις κοιλότητες των

φορτιστών. Πάντα αποσυνδέετε το φορτιστή από την παροχή ρεύματος όταν δεν υπάρχει πακέτο μπαταριών στην κοιλότητα. Αποσυνδέετε το φορτιστή από την πρίζα πριν επιχειρήσετε να τον καθαρίσετε.

- **ΜΗΝ επιχειρήσετε να φορτίσετε το πακέτο μπαταριών με οποιουδήποτε φορτιστές άλλους από τους αναφερόμενους στο παρόν εγχειρίδιο.** Ο φορτιστής και το πακέτο μπαταριών έχουν σχεδιαστεί ειδικά για να λειτουργούν μαζί.
- **Αυτοί οι φορτιστές δεν προορίζονται για χρήσεις άλλες από φόρτιση επαναφορτιζόμενων μπαταριών DEWALT.** Οποιοδήποτε άλλες χρήσεις μπορεί να προκαλέσουν κίνδυνο πυρκαγιάς και ελαφράς ή θανατηφόρου ηλεκτροπληξίας.
- **Μην εκθέσετε το φορτιστή σε βροχή ή χιόνι.**
- **Τραβάτε το φως και όχι το καλώδιο όταν αποσυνδέετε το φορτιστή.** Έτσι θα μειωθεί ο κίνδυνος ζημιάς στο φως και το καλώδιο.
- **Να βεβαιώνετε ότι το καλώδιο έχει διευθετηθεί έτσι ώστε να μην πατηθεί, να αποτελέσει αιτία παραπατήματος ή να υποβληθεί με άλλο τρόπο σε ζημιά ή καταπόνηση.**
- **Μη χρησιμοποιήσετε καλώδιο επέκτασης εκτός αν είναι απολύτως απαραίτητο.** Η χρήση ακατάλληλου καλωδίου επέκτασης θα μπορούσε να επιφέρει κίνδυνο πυρκαγιάς και ελαφράς ή θανατηφόρου ηλεκτροπληξίας.
- **Μην τοποθετείτε οποιοδήποτε αντικείμενο πάνω στο φορτιστή και μην τοποθετείτε το φορτιστή σε μαλακή επιφάνεια που θα μπορούσε να φράξει τα ανοίγματα αερισμού και να έχει ως αποτέλεσμα έντονη εσωτερική θέρμανση.** Τοποθετείτε το φορτιστή μακριά από οποιαδήποτε πηγή θερμότητας. Ο φορτιστής αερίζεται μέσω ανοιγμάτων στο πάνω και στο κάτω μέρος του περιβλήματος.
- **Μη χρησιμοποιήσετε το φορτιστή αν το καλώδιο ή το φως του έχει υποστεί ζημιά— φροντίστε να αντικατασταθούν άμεσα.**
- **Μη χρησιμοποιήσετε το φορτιστή αν έχει δεχτεί δυνατό χτύπημα, έχει πέσει ή αν έχει υποστεί ζημιά με οποιονδήποτε άλλο τρόπο.** Παραδώστε τον σε εξουσιοδοτημένο κέντρο σέρβις.
- **Μην αποσυρμολογήσετε το φορτιστή. Παραδώστε τον σε εξουσιοδοτημένο κέντρο σέρβις όταν απαιτείται σέρβις ή επισκευή.** Η λανθασμένη συρμολόγηση μπορεί να έχει ως αποτέλεσμα κίνδυνο ελαφράς ή θανατηφόρου ηλεκτροπληξίας ή πυρκαγιάς.
- **Σε περίπτωση που το καλώδιο ρεύματος έχει υποστεί ζημιά, αυτό πρέπει να αντικατασταθεί άμεσα από τον κατασκευαστή, τον αντιπρόσωπό του για σέρβις ή άτομο με παρόμοια εξειδίκευση, ώστε να αποτραπεί οποιοσδήποτε κίνδυνος.**
- **Αποσυνδέετε το φορτιστή από την πρίζα πριν επιχειρήσετε οποιονδήποτε καθαρισμό.** Έτσι θα μειωθεί ο κίνδυνος ηλεκτροπληξίας. Με την αφαίρεση του πακέτου μπαταριών δεν μειώνεται αυτός ο κίνδυνος.
- **ΠΟΤΕ μην επιχειρήσετε να συνδέσετε 2 φορτιστές μαζί.**
- **Ο φορτιστής έχει σχεδιαστεί για να λειτουργεί με κανονικό οικιακό ρεύμα 230 V. Μην επιχειρήσετε να τον**

χρησιμοποιήσετε με οποιαδήποτε άλλη τάση. Αυτό δεν ισχύει για το φορτιστή οχήματος.









Φόρτιση μιας μπαταρίας (Εικ. [Fig.] C)

1. Συνδέστε το φορτιστή σε κατάλληλη πρίζα πριν τοποθετήσετε το πακέτο μπαταρίας.
2. Εισάγετε το πακέτο μπαταρίας  μέσα στο φορτιστή και βεβαιωθείτε ότι το πακέτο μπαταρίας έχει τεματιστεί πλήρως στην κανονική του θέση μέσα στο φορτιστή. Η κόκκινη λυχνία (φόρτιση) θα αναβοσβήνει επανειλημμένα υποδηλώνοντας ότι έχει αρχίσει η διαδικασία φόρτισης.
3. Η φόρτιση έχει ολοκληρωθεί όταν το κόκκινο φως είναι μόνιμα αναμμένο. Τότε το πακέτο μπαταρίας είναι πλήρως φορτισμένο και μπορείτε να το χρησιμοποιήσετε άμεσα ή να το αφήσετε τοποθετημένο στο φορτιστή. Για να αφαιρέσετε το πακέτο μπαταρίας από το φορτιστή, πατήστε το κουμπί ασφαλείας της μπαταρίας στο πακέτο μπαταρίας.

ΣΗΜΕΙΩΣΗ: Για να εξασφαλίσετε μέγιστη απόδοση και μέγιστη ωφέλιμη ζωή των πακέτων μπαταριών λιθίου-iónτων, φορτίστε πλήρως το πακέτο μπαταρίας πριν την πρώτη χρήση.

Λειτουργία του φορτιστή

Ανατρέξτε στις παρακάτω ενδείξεις σχετικά με την κατάσταση φόρτισης του πακέτου μπαταρίας.

Ενδείξεις φόρτισης	
 φορτίζει	 
 πλήρως φορτισμένο	 
 καθυστέρηση θερμού/ψυχρού πακέτου μπαταριών*	 

*Στη διάρκεια αυτής της διαδικασίας, η κόκκινη λυχνία θα συνεχίσει να αναβοσβήνει, αλλά θα είναι αναμμένη μια κίτρινη ενδεικτική λυχνία. Αφού η μπαταρία φθάσει σε κατάλληλη θερμοκρασία, η κίτρινη λυχνία θα σβήσει και ο φορτιστής θα συνεχίσει τη διαδικασία φόρτισης.

Ο/Οι συμβατός(-οί) φορτιστής(-ές) δεν θα φορτίσουν μια μπαταρία που παρουσιάζει βλάβη. Ο φορτιστής υποδεικνύει ότι η μπαταρία έχει βλάβη με το να μην ανάβει ενδεικτική λυχνία.

ΣΗΜΕΙΩΣΗ: Αυτό θα μπορούσε να σημαίνει πρόβλημα με φορτιστή.

Αν ο φορτιστής υποδηλώνει πρόβλημα, δώστε το φορτιστή και το πακέτο μπαταριών για έλεγχο σε εξουσιοδοτημένο κέντρο σέρβις.

Καθυστέρηση θερμού/ψυχρού πακέτου μπαταρίας

Αν ο φορτιστής ανιχνεύσει μπαταρία με υπερβολικά υψηλή ή χαμηλή θερμοκρασία, ξεκινά αυτόματα μια Καθυστέρηση θερμού/ψυχρού πακέτου μπαταρίας, αναστέλλοντας τη φόρτιση έως ότου η μπαταρία έχει φθάσει σε κατάλληλη θερμοκρασία. Κατόπιν, ο φορτιστής αρχίζει αυτόματα τη φόρτιση του πακέτου. Αυτή η λειτουργία διασφαλίζει τη μέγιστη διάρκεια ζωής της μπαταρίας.

ο μπαταρίας μη ανάβοντας λυχνία ή εμφανίζοντας ένα μοτίβο αναβοσβήσιματος που αντιστοιχεί σε μήνυμα αντικαταστήστε το πακέτο μπαταρίας. Το πακέτο μπαταριών θα φορτίζεται σε αυτή τη μικρότερη ταχύτητα σε όλον τον κύκλο φόρτισης και

δεν θα επιστρέψει στη μέγιστη ταχύτητα φόρτισης ακόμα και αν η μπαταρία θερμανθεί.

Ο φορτιστής DCB118 είναι εξοπλισμένος με εσωτερικό ανεμιστήρα σχεδιασμένο να ψύχει το πακέτο μπαταρίας. Ο ανεμιστήρας θα ενεργοποιείται αυτόματα όταν χρειάζεται να ψυχθεί το πακέτο μπαταρίας. Σε καμία περίπτωση μη χρησιμοποιήσετε το φορτιστή αν ο ανεμιστήρας δεν λειτουργεί σωστά ή αν είναι φραγμένες οι σχισμές αερισμού. Μην επιτρέψετε την είσοδο ξένων αντικειμένων στο εσωτερικό του φορτιστή.

Ηλεκτρονικό Σύστημα Προστασίας

Τα εργαλεία XR Li-Ion (λιθίου-iónτων) έχουν σχεδιαστεί με Ηλεκτρονικό Σύστημα Προστασίας το οποίο προστατεύει τη μπαταρία από υπερφόρτωση, υπερθέρμανση ή βαθιά εκφόρτιση.

Το εργαλείο θα απενεργοποιηθεί αυτόματα αν ενεργοποιηθεί το ηλεκτρονικό σύστημα προστασίας. Αν συμβεί αυτό, τοποθετήστε τη μπαταρία λιθίου-iónτων στο φορτιστή έως ότου φορτιστεί πλήρως.

Στερέωση στον τοίχο

Αυτοί οι φορτιστές έχουν σχεδιαστεί να μπορούν να στερεωθούν σε τοίχο ή να στέκονται όρθιοι πάνω σε τραπέζι ή επιφάνεια εργασίας. Αν πρόκειται να στερεωθεί σε τοίχο, τοποθετήστε το φορτιστή κοντά σε πρίζα ρεύματος και μακριά από γωνίες ή άλλα εμπόδια που μπορεί να εμποδίζουν τη ροή του αέρα. Χρησιμοποιήστε την πίσω πλευρά του φορτιστή ως πρότυπο για τον καθορισμό της θέσης των βιδών στερέωσης στον τοίχο. Στερεώστε το φορτιστή με ασφάλεια χρησιμοποιώντας βίδες γυψοσανίδας (αγοράζονται ξεχωριστά) μήκους τουλάχιστον 25,4 mm με κεφαλή βίδας διαμέτρου τουλάχιστον 7–9 mm, βιδωμένες σε ξύλο σε βέλτιστο βάθος με τρόπο ώστε κάθε βίδα να προεξέχει περίπου 5,5 mm Ευθυγραμμίστε τις εγκοπές στην πίσω πλευρά του φορτιστή με τις βίδες που προεξέχουν και συμπλέξτε τις βίδες πλήρως μέσα στις εγκοπές.

Οδηγίες καθαρισμού του φορτιστή

ΠΡΟΕΙΔΟΠΟΙΗΣΗ: Κίνδυνος ηλεκτροπληξίας. Αποσυνδέετε το φορτιστή από την πρίζα ρεύματος AC πριν τον καθαρισμό. Οι ρύποι και το γράσο μπορούν να αφαιρεθούν από τις εξωτερικές επιφάνειες του φορτιστή με χρήση ενός πανιού ή μιας μαλακής, μη μεταλλικής βούρτσας. Μη χρησιμοποιείτε νερό ή οποιαδήποτε καθαριστικά διαλύματα. Ποτέ μην αφήσετε οποιοδήποτε υγρό να εισέλθει στο εργαλείο. Ποτέ μη βυθίσετε κανένα μέρος του εργαλείου σε υγρό.

Μπαταρία

Σημαντικές οδηγίες ασφαλείας για κάθε τύπο μπαταρίας

Όταν παραγγέλνετε εφεδρικές μπαταρίες, φροντίστε να συμπεριλάβετε τον αριθμό καταλόγου και την τάση.

Η μπαταρία δεν είναι πλήρως φορτισμένη όταν αφαιρείται από τη συσκευασία της. Προτού χρησιμοποιήσετε την μπαταρία και τον φορτιστή, διαβάστε τις παρακάτω πληροφορίες ασφαλείας. Στη συνέχεια, ακολουθήστε τις διαδικασίες φόρτισης που περιγράφονται.

ΔΙΑΒΑΣΤΕ ΟΛΕΣ ΤΙΣ ΟΔΗΓΙΕΣ

- **Μη φορτίσετε ή χρησιμοποιήσετε μπαταρία σε εκρηκτική ατμόσφαιρα, όπως με παρουσία εύφλεκτων υγρών, αερίων ή σκόνης.** Η εισαγωγή ή αφαίρεση της μπαταρίας από το φορτιστή μπορεί να προκαλέσει ανάφλεξη της σκόνης ή των αναθυμιάσεων.
- **Ποτέ μην αναγκάσετε το πακέτο μπαταριών να εισέλθει με τη βία στο φορτιστή. Μην τροποποιήσετε το πακέτο μπαταριών με οποιονδήποτε τρόπο για να ταιριάζει με μη συμβατό φορτιστή, γιατί το πακέτο μπαταριών μπορεί να σπάσει προκαλώντας σοβαρό τραυματισμό.**
- Φορτίζετε τα πακέτα μπαταριών μόνο σε φορτιστές DEWALT.
- **ΜΗΝ** πιτσιλάτε ή βυθίζετε σε νερό ή άλλα υγρά.
- **Μην αποθηκεύετε ή χρησιμοποιείτε το εργαλείο και το πακέτο μπαταριών σε θέσεις όπου η θερμοκρασία μπορεί να πέσει κάτω από τους 4 °C (34 °F) (όπως έξω από καλυμμένα μέρη ή σε μεταλλικά κτίρια το χειμώνα) ή υπερβεί τους 40 °C (104 °F) (όπως έξω από καλυμμένα μέρη ή σε μεταλλικά κτίρια το καλοκαίρι).**
- **Μην αποτεφρώσετε την μπαταρία ακόμη και εάν έχει υποστεί σοβαρή ζημιά ή έχει φθαρεί εντελώς.** Σε περίπτωση πυρκαγιάς, η μπαταρία μπορεί να εκραγεί. Κατά την καύση μπαταριών ιόντων λιθίου δημιουργούνται τοξικές αναθυμιάσεις και υλικά.
- **Εάν το περιεχόμενο της μπαταρίας έρθει σε επαφή με το δέρμα, ξεπλύνετε αμέσως την περιοχή με ήπιο σαπούνι και νερό.** Εάν το υγρό της μπαταρίας εισέλθει στα μάτια, ξεπλύνετε με άθρονο νερό επί 15 λεπτά ή έως ότου σταματήσει ο ερεθισμός. Εάν η ιατρική βοήθεια είναι απαραίτητη, ο ηλεκτρολύτης της μπαταρίας αποτελείται από ένα μίγμα υγρών οργανικών υδρογονανθράκων και αλάτων λιθίου.
- **Τα περιεχόμενα των κυψελών μιας ανοιχτής μπαταρίας μπορούν να προκαλέσουν ερεθισμό του αναπνευστικού συστήματος.** Αναπνεύστε καθαρό αέρα. Εάν τα συμπτώματα επιμένουν, ζητήστε ιατρική βοήθεια.



ΠΡΟΕΙΔΟΠΟΙΗΣΗ: Κίνδυνος εγκαυμάτων. Το υγρό της μπαταρίας ενδέχεται να είναι εύφλεκτο εάν εκτεθεί σε σπινθήρα ή φλόγα.



ΠΡΟΕΙΔΟΠΟΙΗΣΗ: Ποτέ μην επιχειρήσετε να ανοίξετε το πακέτο μπαταριών για οποιονδήποτε λόγο. Αν το περίβλημα του πακέτου μπαταριών είναι ραγισμένο ή έχει υποστεί ζημιά, μην εισάγετε το πακέτο στο φορτιστή. Μη συνθλίψετε, ρίξετε κάτω ή προσεγγίσετε ζημιά στο πακέτο μπαταριών. Μη χρησιμοποιήσετε πακέτο μπαταριών ή φορτιστή που έχει δεχθεί ισχυρό χτύπημα, έχει πέσει, έχει πατηθεί από όχημα ή έχει υποστεί ζημιά με οποιονδήποτε τρόπο (π.χ τρυπηθεί με καρφι, χτυπηθεί με σφυρί, πατηθεί). Μπορεί να προκληθεί έλαφρα ή θανατηφόρος ηλεκτροπληξία. Τα πακέτα μπαταριών που έχουν υποστεί ζημιά θα πρέπει να παραδίδονται στο κέντρο σέρβις για ανακύκλωση.



ΠΡΟΕΙΔΟΠΟΙΗΣΗ: Κίνδυνος πυρκαγιάς. Μην αποθηκεύετε ή μεταφέρετε το πακέτο μπαταρίας με τρόπο ώστε μεταλλικά αντικείμενα να μπορούν να έρθουν σε επαφή με εκτεθειμένους ακροδέκτες μπαταρίας. Για παράδειγμα, μην τοποθετείτε το πακέτο

μπαταρίας μέσα σε ποδιές, τσέπες, εργαλειοθήκες, κουτιά μεταφορών προϊόντων, συρτάρια κλπ. μαζί με μη στερεωμένα καρφιά, βίδες, κλειδιά κλπ.



ΠΡΟΣΟΧΗ: Όταν δεν χρησιμοποιείται το εργαλείο, τοποθετείτε το με την πλευρά του σε σταθερή επιφάνεια, όπου δεν θα αποτελέσει κίνδυνο λόγω παραπατήματος ή πτώσης. Ορισμένα εργαλεία με μεγάλα πακέτα μπαταριών μπορούν να στέκονται όρθια πάνω στο πακέτο μπαταριών αλλά μπορεί να πέσουν εύκολα αν σπρωχτούν.

Μεταφορά



ΠΡΟΕΙΔΟΠΟΙΗΣΗ: Κίνδυνος πυρκαγιάς. Η

μεταφορά μπαταριών μπορεί ενδεχομένως να γίνει αιτία πυρκαγιάς αν οι πόλοι της μπαταρίας έρθουν κατά λάθος σε επαφή με αγώγιμα υλικά. Κατά την μεταφορά μπαταριών να βεβαιώνετε ότι οι πόλοι των μπαταριών είναι προστατευμένοι και καλά μονωμένοι από υλικά που θα μπορούσαν να έρθουν σε επαφή μαζί τους και να προκαλέσουν βραχυκύκλωμα.

ΣΗΜΕΙΩΣΗ: Οι μπαταρίες ιόντων λιθίου δεν πρέπει να τοποθετούνται σε παραδιδόμενες αποσκευές.

Οι μπαταρίες DEWALT συμμορφώνονται με όλους τους εφαρμοστέους κανονισμούς μεταφορών προϊόντων, όπως αυτοί καθορίζονται από τα βιομηχανικά και νομικά πρότυπα, στα οποία περιλαμβάνονται ο Συστάσεις των Ηνωμένων Εθνών σχετικά με τη μεταφορά επικίνδυνων αγαθών, οι κανονισμοί μεταφοράς επικίνδυνων αγαθών της Διεθνούς Ένωσης Αερομεταφορών (IATA), οι διεθνείς ναυτιλιακοί κανονισμοί περί επικίνδυνων αγαθών (IMDG) και η Ευρωπαϊκή συμφωνία για τις διεθνείς οδικές μεταφορές επικίνδυνων αγαθών (ADR). Τα στοιχεία και οι μπαταρίες λιθίου-ιόντων έχουν δοκιμαστεί σύμφωνα με το τμήμα 38,3 του Εγχειριδίου και κριτηρίων δοκιμών των συστάσεων των Ηνωμένων Εθνών σχετικά με τη μεταφορά επικίνδυνων αγαθών.

Στις περισσότερες περιπτώσεις, η μεταφορά πακέτου μπαταρίας DEWALT δεν θα εμπίπτει στην ταξινόμηση ενός πλήρως ελεγχόμενου Επικίνδυνου υλικού Κλάσης 9. Γενικά, μόνο μεταφορές που περιέχουν μπαταρία λιθίου-ιόντων με ονομαστική τιμή ενέργειας μεγαλύτερη από 100 βατώρες (Wh) θα απαιτεί να γίνονται ως πλήρως ελεγχόμενα φορτία Κλάσης 9. Σε όλες τις μπαταρίες λιθίου-ιόντων, η ονομαστική τους τιμή σε βατώρες επισήμανεται πάνω στη συσκευασία. Επιπλέον, λόγω κανονιστικών περιπλοκών, η DEWALT δεν συνιστά τη μεταφορά δί' αέρος ξεχωριστών πακέτων μπαταριών λιθίου-ιόντων, ανεξάρτητα από την ονομαστική τιμή βατωρών. Οι μεταφορές εργαλείων που περιέχουν μπαταρίες (συνδυασμένα κτ) μπορούν να γίνουν δί' αέρος ως εξαίρεση αν η ονομαστική τιμή σε βατώρες του πακέτου μπαταρίας δεν είναι μεγαλύτερη από 100 Wh.

Ανεξάρτητα από το αν μια αποστολή θεωρείται εξαιρούμενη ή πλήρως ρυθμιζόμενη, αποτελεί ευθύνη του αποστολέα να λάβει υπόψη του τους πιο πρόσφατους κανονισμούς για τις απαιτήσεις συσκευασίας, σήμανσης και τεκμηρίωσης.

Οι πληροφορίες που παρέχονται στην παρούσα ενότητα του εγχειριδίου, παρέχονται καλή τη πίστη και πιστεύεται ότι είναι ακριβείς κατά το χρόνο της σύνταξης του εγγράφου. Ωστόσο

δεν παρέχεται καμία εγγύηση, ρητή ή συναγόμενη. Αποτελεί ευθύνη του αγοραστή να βεβαιωθεί ότι οι δραστηριότητες του συμμορφώνονται με τους εφαρμοστέους κανονισμούς.

Μεταφορά της Μπαταρίας FLEXVOLT™

Η μπαταρία DEWALT FLEXVOLT™ διαθέτει δύο καταστάσεις:

Χρήσης και Μεταφοράς.

Κατάσταση Χρήσης: Όταν η μπαταρία FLEXVOLT™ δεν έχει τοποθετηθεί σε προϊόν ή έχει τοποθετηθεί σε προϊόν DEWALT 18 V, θα λειτουργεί σαν μπαταρία 18 V. Όταν η μπαταρία FLEXVOLT™ έχει τοποθετηθεί σε προϊόν 54 V ή 108 V (δύο μπαταριών των 54 V), θα λειτουργεί σαν μπαταρία 54 V.

Κατάσταση Μεταφοράς: Όταν έχει τοποθετηθεί το καπάκι στην μπαταρία FLEXVOLT™, η μπαταρία είναι σε κατάσταση μεταφοράς. Φυλάξτε το καπάκι για την περίπτωση μεταφοράς.

Όταν είναι σε κατάσταση Μεταφοράς, οι σειρές των κυψελών είναι ηλεκτρικά αποσυνδεδεμένες μέσα στο πακέτο μπαταρίας, με αποτέλεσμα να θεωρείται ως 3 μπαταρίες με χαμηλότερη ονομαστική τιμή βατωρών (Wh) αντί για 1 μπαταρία με υψηλότερη ονομαστική τιμή βατωρών. Αυτή η αυξημένη ποσότητα των 3 μπαταριών με τη μειωμένη ονομαστική τιμή βατωρών μπορεί να κάνει εφικτή την εξαίρεση του πακέτου μπαταριών από ορισμένους κανονισμούς μεταφορών που επιβάλλονται στις μπαταρίες με υψηλότερη ονομαστική τιμή βατωρών.

Για παράδειγμα, η τιμή Wh Μεταφοράς μπορεί να είναι 3 x 36 Wh, που σημαίνει 3 μπαταρίες των 36 Wh η μία. Η τιμή Wh Χρήσης μπορεί να είναι 108 Wh (υπονοείται 1 μπαταρία).

Παράδειγμα σήμανσης χρήσης και μεταφοράς στην ετικέτα



Συστάσεις για την αποθήκευση

1. Το καλύτερο μέρος αποθήκευσης είναι ένα δροσερό και στεγνό μέρος, μακριά από το άμεσο ηλιακό φως και την υπερβολική ζέση ή κρύο. Για βέλτιστη απόδοση και διάρκεια ζωής, αποθηκεύετε τις μπαταρίες σε θερμοκρασία δωματίου όταν δεν τις χρησιμοποιείτε.
2. Για μεγάλο χρόνο φύλαξης, για τα καλύτερα αποτελέσματα συνιστάται να αποθηκεύετε το πακέτο μπαταριών πλήρως φορτισμένο, σε δροσερό, ξηρό μέρος, εκτός του φορτιστή.

ΣΗΜΕΙΩΣΗ: Τα πακέτα μπαταριών δεν θα πρέπει να αποθηκεύονται τελειώς εκφορτισμένα. Το πακέτο μπαταριών θα χρειαστεί να επαναφορτιστεί πριν τη χρήση.

Ετικέτες στο φορτιστή και την μπαταρία

Επιπλέον των εικονογραμμάτων που χρησιμοποιούνται στο εγχειρίδιο αυτό, οι ετικέτες πάνω στο φορτιστή και στο πακέτο μπαταριών μπορεί να δείχνουν τα εξής εικονογράμματα:



Διαβάστε το εγχειρίδιο οδηγιών πριν από τη χρήση.



Ανατρέξτε στα **Τεχνικά δεδομένα** για το χρόνο φόρτισης.



Μην αγγίζετε με αγώγιμα αντικείμενα.



Μη φορτίζετε κατεστραμμένες μπαταρίες.



Να μην εκτίθεται σε νερό.



Φροντίστε για την άμεση αντικατάσταση τυχόν ελαττωματικών καλωδίων.



Η φόρτιση να γίνεται μόνο σε θερμοκρασία από 4 °C έως 40 °C.



Μόνο για χρήση σε εσωτερικό χώρο.



Απορρίψτε την μπαταρία με φιλικό προς το περιβάλλον τρόπο.



Φορτίζετε τα πακέτα μπαταριών DEWALT μόνο με τους προβλεπόμενους φορτιστές DEWALT. Η φόρτιση πακέτων μπαταριών άλλων από τις προβλεπόμενες μπαταρίες DEWALT με χρήση φορτιστή DEWALT μπορεί να προκαλέσει έκρηξη τους ή άλλες επικίνδυνες καταστάσεις.



Μην πετάτε το πακέτο μπαταριών σε φωτιά.



ΧΡΗΣΗ (χωρίς καπάκι μεταφοράς). Παράδειγμα: Η τιμή Wh είναι 108 Wh (1 μπαταρία με 108 Wh).



ΜΕΤΑΦΟΡΑ (με ενσωματωμένο καπάκι μεταφοράς). Παράδειγμα: Η τιμή Wh είναι 3 x 36 Wh (3 μπαταρίες των 36 Wh).

Τύπος μπαταριών

Η DCV584L λειτουργεί με πακέτο μπαταριών 18V XR ή 18V/54V FLEXVOLT™ XR.

Αυτά τα πακέτα μπαταριών μπορούν να χρησιμοποιηθούν:

DCB181, DCB182, DCB183, DCB183B, DCB183G, DCB184, DCB184B, DCB184G, DCB185, DCB187, DCB189, DCBP034, DCB546, DCB547, DCB548. Για περισσότερες πληροφορίες ανατρέξτε στα **Τεχνικά δεδομένα**.

Περιεχόμενα συσκευασίας

Η συσκευασία περιέχει:

- 1 Ηλεκτρική σκούπα
- 1 Εύκαμπο σωλήνα αναρρόφησης
- 1 Φαρδύ ακροστόμιο
- 1 Εργαλείο σχισμών
- 1 Προσαρμογέας εξαγωγής σκόνης
- 1 Φίλτρο
- 1 Εγχειρίδιο οδηγιών

- Ελέγξτε για ζημιές στη συσκευή, τα εξαρτήματα ή τα παρελκόμενα, που μπορεί να προκλήθηκαν κατά τη μεταφορά.
- Αφιερώστε χρόνο για να διαβάσετε σχολαστικά και να κατανοήσετε αυτό το εγχειρίδιο πριν τη χρήση του προϊόντος.

Επισημάνσεις πάνω στην ηλεκτρική σκούπα

Πάνω στη συσκευή εμφανίζονται τα εξής εικονογράμματα:



Διαβάστε το εγχειρίδιο οδηγιών πριν τη χρήση.



ΠΡΟΕΙΔΟΠΟΙΗΣΗ: Η συσκευή αυτή περιέχει επιβλαβή σκόνη. Το άδειασμα και η συντήρηση, περιλαμβανομένης της αφαίρεσης της σακούλας σκόνης, επιτρέπεται να γίνεται μόνο από εκπαιδευμένο προσωπικό που φορά κατάλληλο προστατευτικό εξοπλισμό. Μην ενεργοποιήσετε τη συσκευή αν δεν έχει τοποθετηθεί το πλήρες σύστημα φίλτρων.



Οι συσκευές εξαγωγής σκόνης της κατηγορίας L είναι κατάλληλες για την εξαγωγή τύπων ξηρής, μη καύσιμης σκόνης με οριακές τιμές χώρου εργασίας > 1 mg/m³.



Για μπαταρίες που μπορούν να χρησιμοποιηθούν με την ηλεκτρική σκούπα, ανατρέξτε στην ενότητα "Τύπος

Θέση κωδικού ημερομηνίας (εικ. Α)

Ο Κωδικός ημερομηνίας **20**, ο οποίος περιλαμβάνει και το έτος κατασκευής, είναι σταμπαρισμένος στο περίβλημα.

Παράδειγμα:

2022 XX XX

Έτος κατασκευής

Περιγραφή (Εικ. Α, Β, Ε)



ΠΡΟΕΙΔΟΠΟΙΗΣΗ: Ποτέ μην τροποποιήσετε την ηλεκτρική σκούπα ή οποιοδήποτε μέρος της. Θα μπορούσε να προκύψει ζημιά ή τραυματισμός.

- 1 Διακόπτης ενεργοποίησης/απενεργοποίησης (on/off)
- 2 Κεφαλή ισχύος
- 3 Δοχείο
- 4 Είσοδος υποπίεσης
- 5 Εξοδος εκφύσησης
- 6 Μάνδαλο
- 7 Φαρδύ ακροστόμιο
- 8 Εργαλείο σχισμών
- 9 Εύκαμπτος σωλήνας
- 10 Διαμέρισμα μπαταρίας
- 11 Σύνδεσμος Air-lock
- 12 Προσαρμογέας εξαγωγής σκόνης (εικ. Ε)

Προβλεπόμενη χρήση

Η εργοστασιακή ηλεκτρική σκούπα ρεύματος/μπαταρίας και εξαγωγέας σκόνης DCV584L μπορεί να χρησιμοποιηθεί για τη συλλογή υγρών ουσιών ή για τη συλλογή όλων των τύπων ζηρής, μη καύσιμης σκόνης έως σκόνη Κατηγορίας L με οριακές τιμές για επαγγελματική έκθεση μεγαλύτερες από 1 mg/m³.

Αυτή η συσκευή μπορεί να χρησιμοποιηθεί και σαν φυσητήρας για την απομάκρυνση υπολειμμάτων από το χώρο εργασίας και για στέγνωμα υγρών επιφανειών. Με λειτουργία ρεύματος (με καλώδιο) ή μπαταρίας (χωρίς καλώδιο), η συσκευή αυτή μπορεί να χρησιμοποιηθεί σε εργασίες εσωτερικού και εξωτερικού χώρου.

ΜΗ χρησιμοποιείτε το στόμιο εκφύσησης για να αφαιρέσετε επικίνδυνη σκόνη.

ΜΗΝ αφήσετε παιδιά να έλθουν σε επαφή με αυτή τη συσκευή. Απαιτείται επίβλεψη όταν τη συσκευή αυτή τη χρησιμοποιούν χρήστες που δεν έχουν εμπειρία.

ΜΗ χρησιμοποιείτε τη συσκευή εξαγωγής σκόνης για καύσιμη σκόνη.

ΜΗ χρησιμοποιείτε τη συσκευή εξαγωγής σκόνης σε εκρήξιμες ατμόσφαιρες.

Να **ΜΗ** χρησιμοποιείται σε συνθήκες υγρασίας ή όταν υπάρχουν εύφλεκτα υγρά ή αέρια.

ΣΗΜΕΙΩΣΗ: Η συσκευή προορίζεται για επαγγελματική χρήση, π.χ. σε ξενοδοχεία, σχολεία, νοσοκομεία, εργοστάσια, συνεργεία, γραφεία, εταιρείες ενοικίασης και σε εργοτάξια.

ΣΥΝΑΡΜΟΛΟΓΗΣΗ ΚΑΙ ΡΥΘΜΙΣΕΙΣ

 **ΠΡΟΕΙΔΟΠΟΙΗΣΗ:** Για να μειώσετε τον κίνδυνο σοβαρού τραυματισμού, απενεργοποιήστε τη συσκευή και αποσυνδέστε την από την πηγή ρεύματος πριν κάνετε οποιοσδήποτε ρυθμίσεις ή πριν αφαιρέσετε/τοποθετήσετε προσαρτήματα ή παρελκόμενα. Τυχόν αθέλητη εκκίνηση μπορεί να προκαλέσει τραυματισμό.

 **ΠΡΟΕΙΔΟΠΟΙΗΣΗ:** Να χρησιμοποιείτε μόνο DeWALT πακέτα μπαταριών και φορτιστές.

Εισαγωγή και αφαίρεση του

πακέτου μπαταριών από το εργαλείο (εικ. C)

ΣΗΜΕΙΩΣΗ: Για τα καλύτερα αποτελέσματα, να βεβαιώνετε ότι το πακέτο μπαταριών είναι πλήρως φορτισμένο.

Για να εγκαταστήσετε το πακέτο μπαταριών

1. Ευθυγραμμίστε το πακέτο μπαταριών **13** με τις ράγες μέσα στο διαμέρισμα μπαταρίας **10** της ηλεκτρικής σκούπας.
2. Σπρώξτε το πακέτο μέσα στο διαμέρισμα μπαταρίας ώσπου να εδράσει πλήρως μέσα σε αυτό και βεβαιωθείτε ότι δεν θα απασφαλιστεί.

Για να αφαιρέσετε το πακέτο μπαταριών

1. Πιέστε το κουμπί απελευθέρωσης της μπαταρίας και τραβήξτε σταθερά το πακέτο μπαταριών έξω από το διαμέρισμα.

2. Εισάγετε το πακέτο μπαταριών μέσα στο φορτιστή όπως περιγράφεται στο τμήμα περί φορτιστή του παρόντος εγχειριδίου.

Πακέτα μπαταριών με δείκτη φορτίου (εικ. C)

Ορισμένα πακέτα μπαταριών DeWALT περιλαμβάνουν ένα δείκτη φορτίου. Αυτός αποτελείται από τρεις πράσινες λυχνίες LED που υποδηλώνουν το επίπεδο του φορτίου που απομένει στο πακέτο μπαταριών.

Για να ενεργοποιήσετε το δείκτη φορτίου, πατήστε και κρατήστε πατημένο το κουμπί **14** του δείκτη φορτίου. Θα ανάψει ένας συνδυασμός των τριών πράσινων λυχνιών LED που είναι ενδεικτικός του επιπέδου του φορτίου που απομένει. Όταν το επίπεδο του φορτίου στη μπαταρία είναι κάτω από το χρησιμοποιήσιμο όριο, ο δείκτης φορτίου δεν θα ανάψει και η μπαταρία θα χρειαστεί να επαναφορτιστεί.

ΣΗΜΕΙΩΣΗ: Ο δείκτης φορτίου αποτελεί μόνο μια ένδειξη του φορτίου που έχει απομείνει στο πακέτο μπαταριών. Δεν δείχνει τη λειτουργικότητα του εργαλείου και υπόκειται σε μεταβολές βάσει των εξαρτημάτων του προϊόντος, της θερμοκρασίας και της εφαρμογής του τελικού χρήστη.

Σύνδεση του εύκαμπτου σωλήνα (εικ. D)

Λειτουργία σκούπας

1. Εισάγετε το εξάρτημα σύνδεσης με εγκοπή **15** μέσα στην είσοδο υποπίεσης **4**.
2. Περιστρέψτε το τμήμα σύνδεσης δεξιόστροφα για να στερεώσετε τον εύκαμπο σωλήνα.
3. Συνδέστε το κατάλληλο αξεσουάρ στο ακροστόμιο **11** του εύκαμπτου σωλήνα.

Λειτουργία φυσητήρα

 **ΠΡΟΕΙΔΟΠΟΙΗΣΗ:** ΜΗ χρησιμοποιείτε το στόμιο εκφύσησης για να αφαιρέσετε επικίνδυνη σκόνη.

1. Εισάγετε το εξάρτημα σύνδεσης με εγκοπή **15** μέσα στην έξοδο εκφύσησης **5**.
2. Περιστρέψτε το τμήμα σύνδεσης δεξιόστροφα για να στερεώσετε τον εύκαμπο σωλήνα.
3. Συνδέστε το κατάλληλο αξεσουάρ στο ακροστόμιο **11** του εύκαμπτου σωλήνα.

ΛΕΙΤΟΥΡΓΙΑ

Οδηγίες χρήσης

 **ΠΡΟΕΙΔΟΠΟΙΗΣΗ:** Να τηρείτε πάντοτε τις οδηγίες ασφαλείας και τις ισχύουσες ρυθμίσεις.

 **ΠΡΟΕΙΔΟΠΟΙΗΣΗ:** Για να μειώσετε τον κίνδυνο σοβαρού τραυματισμού, απενεργοποιήστε τη συσκευή και αποσυνδέστε την από την πηγή ρεύματος πριν κάνετε οποιοσδήποτε ρυθμίσεις ή πριν αφαιρέσετε/τοποθετήσετε προσαρτήματα ή παρελκόμενα. Τυχόν αθέλητη εκκίνηση μπορεί να προκαλέσει τραυματισμό.

Ενεργοποίηση και απενεργοποίηση (εικ. A)

Για να ενεργοποιήσετε τη συσκευή, θέστε το διακόπτη ενεργοποίησης/ απενεργοποίησης **1** στη θέση I.

Για να απενεργοποιηθεί η συσκευή, θέστε το διακόπτη ενεργοποίησης/ απενεργοποίησης **1** στη θέση Ο.

Τροφοδοσία

Αυτή η ηλεκτρική σκούπα λειτουργεί είτε με ρεύμα δικτύου είτε με μπαταρία. Η ηλεκτρική σκούπα αλλάζει αυτόματα μεταξύ τροφοδοσίας AC (ρεύματος δικτύου) και DC (μπαταρίας).

Τροφοδοσία ρεύματος δικτύου

- Ξετυλίξτε πλήρως το καλώδιο ρεύματος δικτύου.
- Συνδέστε το φις στην πρίζα ρεύματος δικτύου πριν ενεργοποιήσετε τη συσκευή.
- Πάντα να απενεργοποιείτε την ηλεκτρική σκούπα όταν η εργασία έχει τελειώσει και πριν την αποσύνδεση από την πρίζα.*
- Τακτοποιείτε το καλώδιο ρεύματος δικτύου όταν δεν χρησιμοποιείται η ηλεκτρική σκούπα.*

Τροφοδοσία από μπαταρία

- Τυλίξτε το καλώδιο ρεύματος δικτύου.
- Εισάγετε ένα πακέτο μπαταριών **13**.
- Βεβαιωθείτε ότι το πακέτο μπαταριών έχει εδράσει σωστά.

ΣΗΜΕΙΩΣΗ: Η πηγή ρεύματος μέσω καλωδίου ρεύματος δικτύου έχει σχεδιαστεί μόνο για την τροφοδότηση της λειτουργίας της ηλεκτρικής σκούπας και δεν θα φορτίσει ένα εγκατεστημένο πακέτο μπαταριών.

Σκούπισμα (Εικ. Α, D–F)

- Αδειάστε και καθαρίστε το δοχείο **3** πριν τη χρήση.
- Συνδέστε το εξάρτημα σύνδεσης με εγκοπή **15** μέσα στην είσοδο υποπίεσης **4**.
- Επιλέξτε το κατάλληλο αξεσουάρ.

ΣΗΜΕΙΩΣΗ: Συνιστούμε να μην αναμειγνύετε ξηρά και υγρά υλικά. Όταν αλλάζετε τύπο υλικών, πρώτα αδειάζετε και καθαρίζετε το δοχείο.

Συλλογή σκόνης (Εικ. Ε)

Στη λειτουργία σκούπας, η σκούπα DeWALT σας μπορεί να λειτουργήσει ως συλλέκτης σκόνης για εφαρμογές που παράγουν σκόνη ή σκουπίδια.

Η σκούπα DeWALT σας είναι εξοπλισμένη με το σύστημα σύνδεσης DeWALT AirLock. Αυτό το σύστημα επιτρέπει ταχεία και ασφαλή σύνδεση ανάμεσα στον εύκαμπτο σωλήνα αναρρόφησης **9** και το ηλεκτρικό εργαλείο **19**. Ο σύνδεσμος AirLock **11** συνδέεται απευθείας στα συμβατά εργαλεία DeWALT ή μέσω της χρήσης του συμπεριλαμβανόμενου προσαρμογέα AirLock **12**.

ΣΗΜΕΙΩΣΗ: Όταν χρησιμοποιείτε προσαρμογέα, βεβαιωθείτε ότι είναι σταθερά συνδεδεμένος στην έξοδο του εργαλείου πριν ακολουθήσετε τα παρακάτω βήματα.

- Βεβαιωθείτε ότι το κολάρο στο σύνδεσμο AirLock είναι στην απασφαλισμένη θέση. Ευθυγραμμίστε τις εγκοπές στο κολάρο και στο σύνδεσμο AirLock όπως δείχνει η εικόνα για τις θέσεις απασφάλισης και ασφάλισης.
- Πιέστε το σύνδεσμο AirLock πάνω στο σημείο σύνδεσης του προσαρμογέα.
- Περιστρέψτε το κολάρο στην ασφαλισμένη θέση.

ΣΗΜΕΙΩΣΗ: Οι ένσφαιροι τριβείς μέσα στο κολάρο

ασφαλίζουν στην υποδοχή και εξασφαλίζουν τη σύνδεση. Το ηλεκτρικό εργαλείο τώρα είναι σταθερά συνδεδεμένο στη συσκευή εξαγωγής σκόνης.

Φίλτρο γνήρης/ξηρής λειτουργίας (εικ. F)



ΠΡΟΕΙΔΟΠΟΙΗΣΗ: Να χρησιμοποιείτε πάντα τη συσκευή με το φίλτρο σκόνης **16** στη θέση του.



ΠΡΟΕΙΔΟΠΟΙΗΣΗ: Να χρησιμοποιείτε πάντα τη συσκευή στην όρθια θέση. Μη γέρνετε τη συσκευή, για να μην εισέλθουν στο περιβλήμα του κινητήρα τα υγρά που έχουν συλλεχθεί στο δοχείο.



ΠΡΟΕΙΔΟΠΟΙΗΣΗ: Αν διαρρέει αφρός ή υγρό από το μηχανήμα, απενεργοποιήστε το άμεσα.



ΠΡΟΣΟΧΗ: Καθαρίζετε τακτικά τη διάταξη περιορισμού της στάθμης νερού και εξετάζετε την για ενδείξεις ζημιάς.

Λειτουργία φραγής

Αν κατά λάθος η συσκευή χρησιμοποιηθεί χωρίς το φίλτρο σκόνης στη θέση του, θα ενεργοποιηθεί μια λειτουργία φραγής όταν η στάθμη υγρού στο δοχείο έχει φθάσει τη μέγιστη τιμή της. Μια βαλβίδα πλωτήρα θα φράξει το άνοιγμα αναρρόφησης, οπότε η αναρρόφηση σταματά και οι στροφές του κινητήρα αυξάνονται.

Φύσημα (εικ. Α)



ΠΡΟΕΙΔΟΠΟΙΗΣΗ: Ποτέ μη φυσάτε σε επικίνδυνη σκόνη!

- Αδειάστε και καθαρίστε το δοχείο **3** πριν τη χρήση σε φύσημα.
- Συνδέστε τον εύκαμπτο σωλήνα **9** στην έξοδο εκφύσησης **5**.
- Επιλέξτε το κατάλληλο αξεσουάρ.

Για να αδειάσετε το δοχείο (εικ. F)

Το δοχείο πρέπει να αδειάζει όταν μειώνεται σημαντικά η ισχύς αναρρόφησης.

- Απασφαλίστε τα μάνδαλα **6** και αφαιρέστε την κεφαλή ισχύος **2** από το δοχείο **3**.
- Αδειάζετε τα περιεχόμενα του δοχείου σε συμμόρφωση με τυχόν ισχύοντα κανονισμούς για την απόρριψη αποβλήτων αυτού του είδους.
- Καθαρίστε το φίλτρο **16** όπως περιγράφεται στο τμήμα Καθαρισμός.
- Επανατοποθετήστε την κεφαλή ισχύος πάνω στο δοχείο και ασφαλίστε τα μάνδαλα.

Καθαρισμός (εικ. F, G)



ΠΡΟΕΙΔΟΠΟΙΗΣΗ: Για να μειώσετε τον κίνδυνο σοβαρού τραυματισμού, απενεργοποιήστε τη συσκευή και αποσυνδέστε την από την πηγή ρεύματος και επιπλέον αφαιρέστε το πακέτο μπαταριών, πριν την καθαρίσετε, πριν κάνετε οποιοδήποτε ρυθμίσεις και πριν αφαιρέσετε/ τοποθετήσετε προσαρτήματα ή παρελκόμενα. Τυχόν αθέλητη εκκίνηση μπορεί να προκαλέσει τραυματισμό.

Καθαρισμός του περιβλήματος

Καθαρίζετε τακτικά το περίβλημα με ένα απαλό πανί.

Καθαρισμός του δοχείου

Το δοχείο θα πρέπει να καθαρίζεται μετά από κάθε χρήση ή όταν γίνεται αλλαγή τύπου υλικών κατά τη χρήση.

1. Αδειάστε το δοχείο **3**.
2. Καθαρίστε το δοχείο χρησιμοποιώντας ήπιο απορρυπαντικό και υγρό πανί.
3. Στεγνώστε το δοχείο προσεκτικά χρησιμοποιώντας ένα απαλό πανί.

Καθαρισμός του φίλτρου υγρής/ξηρής λειτουργίας (εικ. G)

Το φίλτρο υγρής/ξηρής λειτουργίας θα πρέπει να καθαρίζεται μετά από κάθε χρήση.

Αν το φίλτρο έχει υποστεί ζημιά ή δεν λειτουργεί κανονικά, τότε πρέπει να αντικατασταθεί.

1. Αφαιρέστε το φίλτρο υγρής/ξηρής λειτουργίας **16** περιστρέφοντάς το αριστερόστροφα και αφαιρώντας το από το άνοιγμα αναρρόφησης **17**.
2. Τινάξτε την πολλή σκόνη χτυπώντας προσεκτικά το φίλτρο σε δοχείο απορριμμάτων.
3. Ανάλογα με την κατάσταση της, ξεπλύνετε την εξωτερική πλευρά του φίλτρου κάτω από χλιαρό τρεχούμενο νερό.
4. Στερεώστε πάλι το φίλτρο τοποθετώντας το πάνω στο άνοιγμα αναρρόφησης και περιστρέφοντάς το δεξιόστροφα.



ΠΡΟΕΙΔΟΠΟΙΗΣΗ:

- Μην πλύνετε το εσωτερικό του φίλτρου.
- Αφήστε το φίλτρο να στεγνώσει καλά, αν υγρανθεί το εσωτερικό του.
- Μη χρησιμοποιήσετε βούρτσα για να καθαρίσετε το φίλτρο.
- Ποτέ μη χρησιμοποιείτε πεπιεσμένο αέρα ή βούρτσα για να καθαρίσετε φίλτρα, διαφορετικά θα υποστεί ζημιά η μεμβράνη του φίλτρου, με αποτέλεσμα να επιτρέπει τη διέλευση σκόνης από το φίλτρο.

Καθαρισμός του φίλτρου ανοίγματος αναρρόφησης (εικ. G)

Το φίλτρο ανοίγματος αναρρόφησης χρειάζεται να καθαριστεί αν η συσκευή χρησιμοποιηθεί χωρίς να είναι τοποθετημένο το φίλτρο σκόνης στη θέση του.

1. Κρατώντας τη βαλβίδα πλωτήρα **18** ώστε να μην εμποδίζει, αφαιρέστε το φίλτρο από το άνοιγμα αναρρόφησης **17**.
2. Ξεπλύνετε το φίλτρο σε χλιαρό τρεχούμενο νερό.
3. Στεγνώστε το φίλτρο πριν το τοποθετήσετε πάλι στη θέση του.
4. Καθαρίστε τη βαλβίδα πλωτήρα **18** χρησιμοποιώντας ένα υγρό πανί.

Αντιμετώπιση προβλημάτων

Αν η ηλεκτρική σας σκούπα φαίνεται να μη λειτουργεί σωστά, ακολουθήστε τις παρακάτω οδηγίες. Αν το πρόβλημα δεν λυθεί με αυτό τον τρόπο, επικοινωνήστε με το συνεργαζόμενο εξουσιοδοτημένο αντιπρόσωπο επισκευών.

ΠΡΟΒΛΗΜΑ	ΛΥΣΗ
Ο κινητήρας δεν λειτουργεί	Ελέγξτε το καλώδιο ρεύματος, τα φics και την πρίζα, ή τις επαφές της μπαταρίας και την κατάσταση φόρτισης της μπαταρίας
	Βεβαιωθείτε ότι ο διακόπτης ενεργοποίησης/ απενεργοποίησης/ ελέγχου του εργαλείου είναι στη θέση ON I.
Η αναρροφητική ικανότητα μειώνεται	Αφαιρέστε τα αίτια απόφραξης από το στόμιο αναρρόφησης, τον άκαμπο σωλήνα αναρρόφησης, τον εύκαμπο σωλήνα αναρρόφησης, το φλοτέρ ή τα φίλτρα.
	Ελέγξτε τη σωστή τοποθέτηση των φίλτρων.
	Καθαρίστε ή αντικαταστήστε τα φίλτρα.
	Αδειάστε το κάνιστρο, ανατρέξτε στο τμήμα Για να αδειάσετε το δοχείο, στην ενότητα Λειτουργία.
Η συσκευή αναρρόφησης σταματά να λειτουργεί	Ενεργοποιήθηκε η θερμοκή προστασία υπερφόρτωσης:
	1. Απενεργοποιήστε τη συσκευή αναρρόφησης και αποσυνδέστε την από την πηγή ρεύματος.
	2. Αδειάστε το κάνιστρο, αν χρειάζεται.
	3. Αφήστε τη μονάδα να κρυώσει.
4. Συνδέστε το καλώδιο ρεύματος σε κατάλληλη πρίζα και γυρίστε το διακόπτη ενεργοποίησης/ απενεργοποίησης/ ελέγχου του εργαλείου στη θέση ON I για να τον δοκιμάσετε. Αν η συσκευή αναρρόφησης δεν ξεκινήσει πάλι, απευθυνθείτε στο κατάστημα όπου αγοράσατε το προϊόν, ή ελέγξτε τη θέση του πλησιέστερου εξουσιοδοτημένου αντιπροσώπου επισκευών της DeWALT στον κατάλογο DeWALT ή απευθυνθείτε στο αρμόδιο για την περιοχή σας γραφείο DeWALT στη διεύθυνση που αναφέρεται στο παρόν εγχειρίδιο	

ΠΡΟΒΛΗΜΑ	ΛΥΣΗ
Εξέρχεται σκόνη κατά την αναρρόφηση	Ελέγξτε τη σωστή τοποθέτηση του φίλτρου και του δοχείου σκόνης.
	Βεβαιωθείτε ότι το φίλτρο δεν έχει υποστεί ζημιά. Αντικαταστήστε το αν χρειάζεται.
	Βεβαιωθείτε ότι οι στεγανοποιήσεις των φίλτρων είναι στη θέση τους και στερεωμένες.
	Αν επιπλέον εξέρχεται σκόνη κατά τη λειτουργία αναρρόφησης, απευθυνθείτε στο κατάστημα όπου αγοράσατε το προϊόν, ή ελέγξτε τη θέση του πλησιέστερου εξουσιοδοτημένου αντιπροσώπου επισκευών της DEWALT στον κατάλογο DEWALT ή απευθυνθείτε στο αρμόδιο για την περιοχή σας γραφείο DEWALT στη διεύθυνση που αναφέρεται στο παρόν εγχειρίδιο.

Αν ενεργοποιηθεί η λειτουργία φραγής

1. Απενεργοποιήστε άμεσα το εργαλείο.
2. Αδειάστε το δοχείο όπως περιγράφηκε πιο πάνω.
3. Καθαρίστε το φίλτρο ανοίγματος αναρρόφησης όπως περιγράφεται στο τμήμα **Καθαρισμός του φίλτρου ανοίγματος αναρρόφησης**.
4. Θυμηθείτε να τοποθετήσετε το φίλτρο σκόνης στη θέση του πριν τη συνέχιση της εργασίας.

ΣΥΝΤΗΡΗΣΗ

Η συσκευή σας DEWALT έχει σχεδιαστεί να λειτουργεί για μεγάλο χρονικό διάστημα με την ελάχιστη συντήρηση. Η συνεχής ικανοποιητική λειτουργία της συσκευής εξαρτάται από τη σωστή φροντίδα και τον τακτικό καθαρισμό της.

ΠΡΕΙΔΟΠΟΙΗΣΗ: Για να μειώσετε τον κίνδυνο τραυματισμού, απενεργοποιήστε τη συσκευή και αποσυνδέστε τη συσκευή από την πηγή ρεύματος πριν την εγκατάσταση και την αφαίρεση αξεσουάρ, πριν τη ρύθμιση ή την αλλαγή διαμόρφωσης παραμέτρων ή όταν εκτελείτε επισκευές. Τυχόν αθλήτη εκκίνηση μπορεί να προκαλέσει τραυματισμό.

ΠΡΕΙΔΟΠΟΙΗΣΗ: Για σέρβις από το χρήστη, το μηχάνημα πρέπει να αποσυναρμολογηθεί, να καθαριστεί και να υποβληθεί σε σέρβις, στο βαθμό που είναι εύλογα πρακτικό, χωρίς να προκληθεί κίνδυνος στο προσωπικό συντήρησης και σε άλλα άτομα. Οι κατάλληλες προφυλάξεις περιλαμβάνουν, απορρόπηση πριν την αποσυναρμολόγηση, πρόβλεψη για τοπικό εξαερισμό με φιλτράρισμα στη θέση αποσυναρμολόγησης του μηχανήματος, καθαρισμό της περιοχής συντήρησης και κατάλληλη ατομική προστασία.

- Ο κατασκευαστής, ή ένα άτομο που έχει λάβει οδηγίες, θα πρέπει να εκτελεί μια τεχνική επιθεώρηση, τουλάχιστον μία φορά το χρόνο, η οποία θα αποτελείται, για παράδειγμα, από επιθεώρηση των φίλτρων για ζημιά, επιθεώρηση της αεροστεγούς

κατάσταση του μηχανήματος και της σωστής λειτουργίας του μηχανισμού ελέγχου.

- Όταν διενεργείτε εργασίες σέρβις ή επισκευών, πρέπει να απορρίπτετε όλα τα μολυσμένα είδη που δεν μπορούν να καθαριστούν ικανοποιητικά. Τέτοια είδη πρέπει να απορρίπτονται σε αδιαπέραστες σακούλες, σύμφωνα με κάθε τρέχοντα κανονισμό για την απόρριψη αποβλήτων του είδους αυτού.
- Για μονάδες εξαγωγής σκόνης, είναι σημαντικό να παρέχεται επαρκής ρυθμός L ανανέωσης του αέρα στο χώρο αν ο εξαγόμενος αέρας διοχετεύεται στο χώρο αυτό.
(ΣΗΜΕΙΩΣΗ: Είναι απαραίτητο να ανατρέχετε στους εθνικούς κανονισμούς.

Ο φορτιστής και το πακέτο μπαταρίας δεν επιδέχονται σέρβις.



Λίπανση

Η ηλεκτρική σκούπα σας δεν χρειάζεται πρόσθετη λίπανση.



Καθαρισμός



ΠΡΕΙΔΟΠΟΙΗΣΗ: Ο καθαρισμός με φύσημα πεπιεσμένου αέρα δεν επιτρέπεται για ηλεκτρικές σκούπες κλάσης σκόνης L. Φοράτε εγκεκριμένη προστασία ματιών και εγκεκριμένη μάσκα προστασίας από τη σκόνη όταν εκτελείτε αυτή τη διαδικασία.



ΠΡΕΙΔΟΠΟΙΗΣΗ: Ποτέ μη χρησιμοποιήσετε διαλύτες ή άλλα σκληρά χημικά για τον καθαρισμό μη μεταλλικών εξαρτημάτων του εργαλείου. Τα χημικά αυτά μπορεί να εξασθενήσουν τα υλικά που χρησιμοποιούνται σ' αυτά τα εξαρτήματα. Χρησιμοποιείτε ένα πανί που έχει υφανθεί μόνο με νερό και ήπιο σαπούνι. Ποτέ μην αφήσετε οποιοδήποτε υγρό να εισέλθει στο εργαλείο. Ποτέ μη βυθίσετε κανένα μέρος του εργαλείου σε υγρό.

Φύλαξη



ΠΡΟΣΟΧΗ: Αθλήτη ζημιά που προκαλείται από μπαταρίες που παρουσιάζουν βλάβη ή διαρροή!

- Πάντα να αποθηκεύετε τα προϊόντα σας έχοντας αφαιρέσει τις μπαταρίες τους!
- Αποθηκεύετε το εργαλείο και τις μπαταρίες σε όσο το δυνατόν δροσερό και ξηρό μέρος.
- Ακολουθείτε τις οδηγίες στην ενότητα **Πακέτα μπαταριών – Μεταφορά** στο παρόν εγχειρίδιο.
- Αποθηκεύετε το εργαλείο και τις μπαταρίες σε μέρος που δεν είναι προσβάσιμο από παιδιά ή μη εξουσιοδοτημένα άτομα.
- Μετά από παρατεταμένο χρόνο αποθήκευσης, ελέγξτε το εργαλείο και την μπαταρία για ζημιά πριν τα χρησιμοποιήσετε.

Μεταφορά



ΠΡΟΣΟΧΗ: Αθλήτη εκκίνηση κατά τη μεταφορά!

- Πάντα να μεταφέρετε τα προϊόντα σας έχοντας αφαιρέσει τις μπαταρίες τους!

- Μεταφέρετε το εργαλείο και τις μπαταρίες ξεχωριστά συσκευασμένα.
- Ακολουθείτε τις οδηγίες στην ενότητα **Πακέτα μπαταριών – Μεταφορά** στο παρόν εγχειρίδιο.
- Μετά τη μεταφορά, ελέγξτε το εργαλείο και την μπαταρία για ζημιά πριν τα χρησιμοποιήσετε.

Προαιρετικά αξεσουάρ



ΠΡΟΕΙΔΟΠΟΙΗΣΗ: Επειδή τα αξεσουάρ, εκτός αυτών που προσφέρει η DEWALT, δεν έχουν δοκιμαστεί με αυτό το προϊόν, η χρήση τέτοιων αξεσουάρ με αυτό το εργαλείο θα μπορούσε να είναι επικίνδυνη. Για να μειώσετε τον κίνδυνο τραυματισμού, με τη συσκευή αυτή, θα πρέπει να χρησιμοποιείτε μόνο αξεσουάρ που συνιστά η DEWALT.

Το ανταλλακτικό φίλτρο (DCV5801 H) είναι διαθέσιμο ως αξεσουάρ με επιπλέον κόστος.

Για περισσότερες πληροφορίες σχετικά με τα κατάλληλα παρελκόμενα, συμβουλευτείτε τον αντιπρόσωπο με τον οποίο συνεργάζεστε.

Για την προστασία του περιβάλλοντος



Χωριστή συλλογή. Τα προϊόντα και οι μπαταρίες που επισημαίνονται με αυτό το σύμβολο δεν πρέπει να απορρίπτονται μαζί με τα κοινά οικιακά απορρίμματα.

Τα προϊόντα και οι μπαταρίες περιέχουν υλικά που μπορούν να ανακτηθούν ή να ανακυκλωθούν ώστε να μειωθούν οι ανάγκες για πρώτες ύλες. Παρακαλούμε να ανακυκλώνετε τα ηλεκτρικά προϊόντα και τις μπαταρίες σύμφωνα με τους τοπικούς κανονισμούς. Περισσότερες πληροφορίες διατίθενται στον ιστότοπο www.2helpU.com.

Επαναφορτιζόμενη μπαταρία

Η μπαταρία μεγάλης διάρκειας λειτουργίας πρέπει να επαναφορτίζεται, όταν αδυνατεί πλέον να παράγει επαρκή ισχύ για εργασίες, οι οποίες πραγματοποιούνταν εύκολα στο παρελθόν. Στο τέλος της ωφέλιμης διάρκειας ζωής της, απορρίψτε της με τρόπο που σέβεται το περιβάλλον:

- Εξαντλήστε τη μπαταρία λειτουργώντας το εργαλείο, κατόπιν αφαιρέστε την από το εργαλείο. Εξαντλήστε το πακέτο μπαταρίας με λειτουργία του εργαλείου και κατόπιν αφαιρέστε το πακέτο από το εργαλείο.
- Οι κυψέλες μπαταριών λιθίου-ιόντων είναι ανακυκλώσιμες. Παραδίδετέ τις στο κατάστημα αγοράς ή σε τοπικό σταθμό ανακύκλωσης. Τα συλλεγόμενα πακέτα μπαταριών θα ανακυκλώνονται ή θα απορρίπτονται με σωστό τρόπο.

Belgique et Luxembourg België en Luxemburg	DeWALT - Belgium BVBA Egide Walschaertsstraat 16 2800 Mechelen	Tel: NL 32 15 47 37 63 Tel: FR 32 15 47 37 64 Fax: 32 15 47 37 99	www.dewalt.be enduser.BE@sbdinc.com
Danmark	DeWALT (Stanley Black&Decker AS) Roskildevej 22 2620 Albertslund	Tel: 70 20 15 10 Fax: 70 22 49 10	www.dewalt.dk kundeservice.dk@sbdinc.com
Deutschland	DeWALT Richard-Klinger-Str. 11 65510 Idstein	Tel: 06126-21-0 Fax: 06126-21-2770	www.dewalt.de infodwge@sbdinc.com
Ελλάς	DeWALT (Ελλάς) Α.Ε. ΕΔΡΑ-ΓΡΑΦΕΙΑ : Στρόβωνος 7 & Α. Βασιλαγιάννη, Πλυραδα 166 74, Αθήνα SERVICE : Ημέρος Τόπος 2 (Χάνι Αδάμ) – 193 00 Ασπρόπυργος	Τηλ: 00302108981616 Φαξ: 00302108983570	www.dewalt.gr Greece.Service@sbdinc.com
España	DeWALT Ibérica, S.C.A. Parc de Negocios "Mas Blau" Edificio Muntadas, c/Bergadà, 1, Of. A6 08820 El Prat de Llobregat (Barcelona)	Tel: 934 797 400 Fax: 934 797 419	www.dewalt.es respuesta.postventa@sbdinc.com
France	DeWALT (Stanley Black & Decker France SAS) 62 Chemin de la Bruyère 69570 Dardilly, France	Tel: 04 72 20 39 20 Fax: 04 72 20 39 00	www.dewalt.fr scufr@sbdinc.com
Schweiz Suisse Svizzera	DeWALT In der Luberzen 42 8902 Urdorf	Tel: 044 - 755 60 70 Fax: 044 - 730 70 67	www.dewalt.ch service@rofoag.ch
Ireland	DeWALT Building 4500, Kinsale Road Cork Airport Business Park Cork, Ireland	Tel: 00353-2781800 Fax: 01278 1811	www.dewalt.ie Sales.Ireland@sbdinc.com
Italia	DeWALT via EnergyPark 6 20871 Vimercate (MB), IT	Tel: 800-014353 39 039-9590200 Fax: 39 039-9590311	www.dewalt.it
Nederlands	DeWALT Netherlands BVPostbus 83, 6120 AB BORN	Tel: 31 164 283 063 Fax: 31 164 283 200	www.dewalt.nl
Norge	DeWALT Postboks 4613 0405 Oslo, Norge	Tel: 45 25 13 00 Fax: 45 25 08 00	www.dewalt.no kundeservice.no@sbdinc.com
Österreich	DeWALT Werkzeug Vertriebsges m.b.H Oberfaerstrasse 248, A-1230 Wien	Tel: 01 - 66116 - 0 Fax: 01 - 66116 - 614	www.dewalt.at service.austria@sbdinc.com
Portugal	DeWALT Ed. D Dinis, Quina da Fonte Rua dos Malhoes 2 2A 2º Esq. Oeiras e S. Juliao da Barra, paço de Arcos e Caxias 2770 071 Paço de Arcos	Tel: +351 214667500 Fax: +351214667580	www.dewalt.pt resposta.posvenda@sbdinc.com
Suomi	DeWALT PL47 00521 Helsinki, Suomi	Puh: 010 400 4333 Faksi: 0800 411 340	www.dewalt.fi asiakaspalvelu.fi@sbdinc.com
Sverige	DeWALT BOX 94 43122 Mölndal Sverige	Tel: 031 68 61 60 Fax: 031 68 60 08	www.dewalt.se kundservice.se@sbdinc.com
Türkiye	Sanayi ve Ticareet Bakanligi tebligince kullanim ömrü 7 yıldır. Stanley Black & Decker Turkey Alet Üretim San. Tic. Ltd.Şti. AND Kozyatağı - İçerenköy Mah. Umut Sok. AND Ofis Sit. No: 10-12 / 82-83-84 Ataşehir/İstanbul, Türkiye	Tel: +90 216 665 2900 Faks: +90 216 665 2901	www.dewalt.com.tr support@dewalt.com.tr
United Kingdom	DeWALT, 270 Bath Road; Slough, Berks SL1 4DX	Tel: 01753-567055 Tel: 01753-572112	www.dewalt.co.uk emeaservice@sbdinc.com
Australia / New Zealand	DeWALT 810 Whitehorse Road Box Hill VIC 3128 Australia	Tel: Aust 1800 338 002 Tel: NZ 0800 339 258	www.dewalt.com.au www.dewalt.co.nz
Middle East Africa	DeWALT P.O. Box - 17164, Jebel Ali Free Zone (South), Dubai, UAE	Tel: 971 4 812 7400 Fax: 971 4 2822765	www.dewalt.ae support@dewalt.ae