

DEWALT[®]
XR LI-ION

www.**DEWALT**.eu

DCT416

Dansk (<i>oversat fra original brugsvejledning</i>)	2
Deutsch (<i>übersetzt von den Originalanweisungen</i>)	17
English (<i>original instructions</i>)	33
Español (<i>traducido de las instrucciones originales</i>)	47
Français (<i>traduction de la notice d'instructions originale</i>)	63
Italiano (<i>tradotto dalle istruzioni originali</i>)	79
Nederlands (<i>vertaald vanuit de originele instructies</i>)	95
Norsk (<i>oversatt fra de originale instruksjonene</i>)	111
Português (<i>traduzido das instruções originais</i>)	125
Suomi (<i>käännetty alkuperäisestä käyttöohjeesta</i>)	141
Svenska (<i>översatt från de ursprungliga instruktionerna</i>)	155
Türkçe (<i>orijinal talimatlardan çevrilmiştir</i>)	170
Ελληνικά (<i>μετάφραση από τις πρωτότυπες οδηγίες</i>)	186

Figure 1

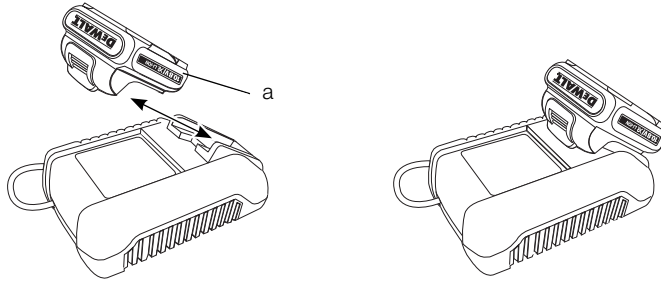

Figure 2

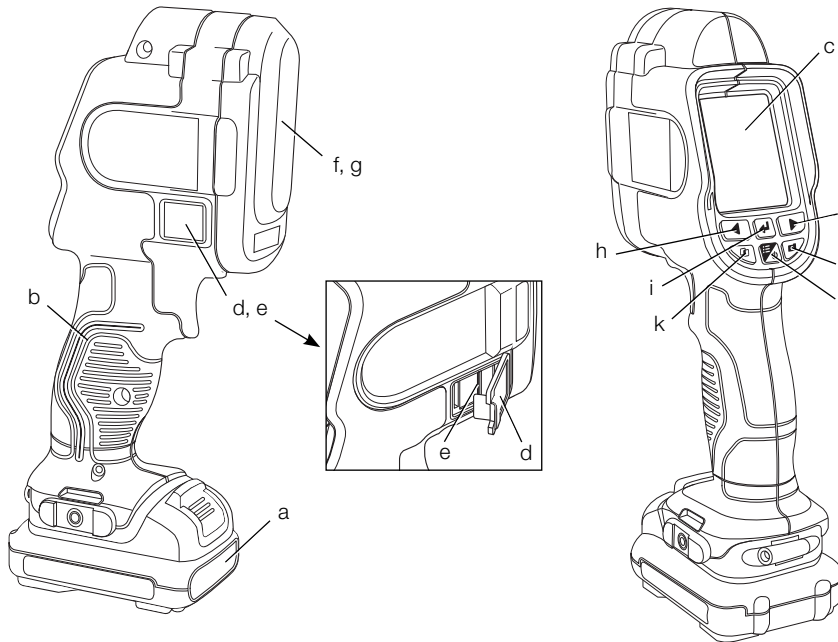

Figure 3

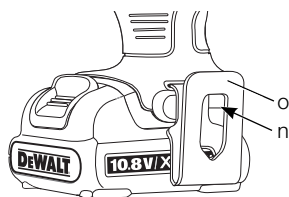
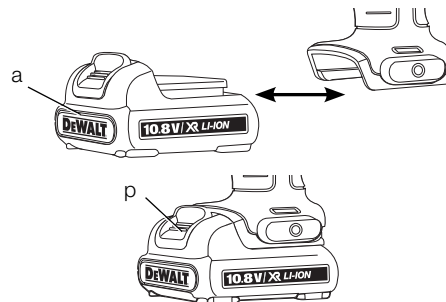

Figure 4



DANSK

TRÅDLØS ELEKTRONISK TERMOMETER DCT416

Tillykke!

Du har valgt et DEWALT-værktøj. Mange års erfaring, ihærdig produktudvikling og innovation gør DEWALT én af de mest pålidelige partnere for professionelle brugere af elværktøj.

Tekniske data

DCT416		
Spænding	V_{DC}	10,8
Type		1
Batteritype		Li-Ion
Skærmstørrelse	mm	55,9
farve TFT LCD med baggrundsbelysning		
Vægt		
(uden batteripakke)	kg	0,5
Kørselstid		ca. 10 timer
Temperaturområde		-5 °C til 45 °C (23 °F til 113 °F)
(drift)		
Temperaturområde		-20 °C til 60 °C (-4 °F til 140 °F)
(opbevaring)		
Temperaturområde		-10 °C til 250 °C (14 °F til 480 °F)
(måleområde)		
Relativ fugtighed		10 til 90 %, ikke fortættet
Spectralsvar		8µm til 12µm
Synsfelt		20° x 20°
IFOV (øjeblikkelig synsfelt)		25 mm ved 1 m (1" ved 39.3")
Nøjagtighed		under 100 °C (212 °F) +/- 2 °C (+/- 3.6 °F) over 100 °C (212 °F) +/- 2 °C (+/- 3.6 °F) af aflæsningen. Omgivelsestemperatur for angivet nøjagtighed 23 °C (73.4 °F).
Emissivitet		0,1 til 1,0, indstillelig i 0,01 trin
Temperaturskalaer		°C eller °F
Batteripakke		
	DCB121	DCB123
Batteritype	Li-Ion	Li-Ion
Spænding	V_{DC}	10,8
Ydeevne	A_h	1,3
1,5		
Vægt	kg	0,2
0,2		

Oplader	DCB100	DCB105
Netspænding V_{AC}	230	230
Batteritype	Li-Ion	Li-Ion
Ca. opladningstid	min 40	30
	(1,3 Ah batteri-pakker)	(1,5 Ah batteri-pakker)
Vægt	kg 0,3	0,49

Sikringer

Europa	230 V værktøj	10 ampere, strømforsyning
--------	---------------	---------------------------



ADVARSEL: Dette er et klasse A produkt. I et hjemligt miljø kan dette produkt forårsage radiointerferens, hvilket kan medføre, at brugeren skal tage passende forholdsregler.



ADVARSEL: Øget elektrostatisk spænding kan medføre fejl på displayet, og alle ikke gemte data vil gå tabt. Hvis skærmen fryser, fjern 10,8 V batteripakken for at nulstille enheden. Genindsæt batteripakken og tryk på tænd-/slukknappen.

Definitioner: Sikkerhedsråd

Nedenstående definitioner beskriver sikkerhedsniveauet for hvert signalord. Læs vejledningen og læg mærke til disse symboler.



FARE: Angiver en overhængende farlig situation, der - hvis den ikke undgås - kan resultere i **døden eller alvorlige kvæstelser**.



ADVARSEL: Angiver en mulig farlig situation, der - hvis den ikke undgås - kan resultere i **døden eller alvorlige kvæstelser**.



FORSIGTIG: Angiver en mulig farlig situation, der - hvis den ikke undgås - kan resultere i **mindre eller moderat personskade**.

BEMÆRK: Angiver en handling, der **ikke er forbundet med personskade**, men som **kan resultere i produktskade**.



Betyder fare for elektrisk stød.



Betyder risiko for brand.



ADVARSEL: For at reducere risikoen for personskade bør du læse betjeningsvejledningen.

Vigtige sikkerhedsinstruktioner

- Læs disse instruktioner.
- Opbevar disse instruktioner.
- Bemærk alle advarsler.
- Følg alle instruktioner.
- Brug kun det tilbehør/ekstraudstyr, der er angivet af producenten.
- Overlad alt servicearbejde til kvalificeret servicepersonale. Service er påkrævet, hvis apparatet på en eller anden måde er blevet ødelagt, hvis det har været udsat for regn eller fugtighed, ikke virker normalt eller er blevet tabt.

GEM ALLE ADVARSLER OG INSTRUKTIONER FOR FREMTIDIG REFERENCE

Sikkerhed i arbejdsområdet

- Sørg for, at arbejdsområdet er rent og godt oplyst.** Rodede eller mørke områder giver anledning til ulykker.
- Hold børn og omkringstående på afstand, når et elektronisk termometer anvendes.** Distractioner kan medføre, at du mister kontrollen.

Personlig sikkerhed

- Vær opmærksom, pas på hvad du foretager dig, og brug sund fornuft, når du bruger et elektronisk termometer. Betjen ikke et elektronisk termometer, hvis du er træt, påvirket af narkotika, alkohol eller medicin.** Et øjeblikks uopmærksomhed under anvendelse af det elektroniske termometer kan resultere i alvorlige personskader.
- Undlad at række for langt. Hold hele tiden en god fodstilling og balance.** Dette giver bedre kontrol af det elektroniske termometer, når uventede situationer opstår.

Brug og pleje

- Opbevar et elektronisk termometer uden for børns rækkevidde, og tillad ikke personer, som ikke er bekendt med det elektroniske termometer eller disse instruktioner, at betjene det elektroniske termometer.** Det elektroniske termometer kan være farligt i hænderne på uøvede brugere.

- Brug det elektroniske termometer, tilbehør, osv. i overensstemmelse med disse instruktioner, idet der tages hensyn til arbejdsforholdene og den opgave, som skal udføres.** Brug af det elektroniske termometer til andre opgaver end dem, det er beregnet til, kan resultere i en farlig situation.

Brug og pleje af batteriværktøj

- Genoplad kun værktøjet ved brug af den oplader, der er angivet af DEWALT.** En oplader, der passer til en type batteripakke, kan udgøre en risiko for brand, når den bruges til en anden type.
- Når batteripakken ikke er i brug, hold den på afstand af andre metalgenstande som fx papirclips, mønter, nøgler, søm, skruer eller andre små metalgenstande, som kan frembringe en kortslutning fra en pol til en anden.** Kortslutning af batteriets poler kan medføre forbrændinger eller brand.
- Under grove forhold kan væske sive ud fra batteriet; undgå kontakt. Hvis der opstår kontakt ved et uheld, skyl med vand. Hvis væske kommer ind i øjnene, søg omgående lægehjælp.** Væske, der siver ud fra batteriet, kan fremkalde irritationer eller forbrændinger.

Sikkerhedsinformationer for elektroniske termometre



ADVARSEL: Det elektroniske termometer må ikke adskilles eller modificeres. Der er ingen dele indeni, der kan serviceres af brugeren. Hvis du har brug for assistance, kontakt din lokale forhandler.

- **Brug ikke det elektroniske termometer i områder med eksplosionsfare som fx i nærheden af letantændelige væsker, gasser eller støv.** Elektroniske termometre kan danne gnister, som kan antænde støv eller dampe.
- **Det elektroniske termometer bør kun anvendes med specielt beregnede DEWALT batterier.** Bruges andre batterier, kan der opstå brandfare.
- **Opbevar det elektroniske termometer uden for børns eller andre uøvede personers rækkevidde.** Værktøj er farligt i hænderne på uøvede brugere.
- **Fjern eller overdæk ikke advarselmærkater.**

- **Brug ikke det elektroniske termometer til at måle temperaturen på tilberedt mad.**
- **Rør ikke ved overflader for at bekræfte temperatur aflæsninger.**
- **Må ikke bruges til at måle menneskers eller dyrs kropstemperaturer.**
- For at undgå at beskadige det elektroniske termometer eller det udstyr, der skal måles, skal du beskytte det mod følgende:
 - EMF (elektromagnetiske felter) som f.eks. fra svejseapparater, induktionsvarmere osv.
 - ESD (elektrostatisk udladning).
 - Termisk chok (forårsaget af pludselige ændringer i omgivelsestemperaturen for at opnå højest nøjagtighed, skal du lade det elektroniske termometer stabilisere sig i 30 minutter før brug).



ADVARSEL: Risiko for brand. Det er muligt, at aflæsningen ikke er nøjagtig, hvis det elektroniske termometer er i nærheden af stærke elektromagnetiske felter (som fx svejseapparater, induktionsvarmere, radiosendere osv.). Anvend ikke det elektroniske termometer under disse betingelser.



ADVARSEL: Det elektroniske termometer måler kun overfladetemperatur. Genstande under overfladen kan have en helt anden temperatur og kan udgøre en risiko for brand eller frost.



ADVARSEL: Se emissivitet informationer om aktuelle temperaturer. Reflekterende genstande resulterer i temperaturmålinger, der er lavere end de aktuelle og kan udgøre en risiko for brand.



ADVARSEL: Udsæt ikke kamera, monitor eller batteri for voldsom varme som fx solskin, ild eller lignende.



FORSIGTIG: Når det ikke er i brug, læg det elektroniske termometer på siden på en stabil overflade, hvor det ikke vil vælte eller falde ned.

Nogle værktøjer med store batteripakker vil stå lodret på batteripakken, men kan let væltes.

BEMÆRK: Ændringer, der ikke er autoriseret af producenten, kan gøre brugerens bemyndigelse til at anvende dette apparat ugyldig.

BEMÆRK: For at undgå skade på det elektroniske termometer efterlad det ikke, hvor det kan blive udsat for højere temperaturer eller varmekilder fx i et køretøj i solen. Arbejd altid med det elektroniske termometer inden for det driftsområde, der er angivet i specifikationskemaet.

BEMÆRK: Ret ikke det elektroniske termometer (med eller uden påsat linsedæksel) imod solen eller andre intensive energikilder, som udsender laserudstråling. Dette kan beskadige detektoren inde i det elektroniske termometer og kan påvirke nøjagtigheden.

MICRO SD HUKOMMELSESKORT



ADVARSEL: Risiko for kvælning. Micro SD hukommelseskortet er meget lille, og det kan udgøre en risiko for kvælning og er ikke beregnet for børn.

BEMÆRK: Det anbefales at bruge det micro SD hukommelseskort, der leveres sammen med det elektroniske termometer. DEWALT yder ingen garanti for brugen og pålideligheden af andre sekundære kort med forskellige mærker eller kapaciteter. Det anbefales også tit at overføre gemte billeder til en computer som backup.

Restrisici

På trods af overholdelsen af de relevante sikkerhedsregler og brug af sikkerhedsudstyr kan visse restrisici ikke undgås. Disse omfatter:

- Risiko for personskade som følge af forlænget brug.
- Risiko for personskade på grund af utilsigtet kontakt med strømførende dele under arbejdsprocessen.

Mærker på elektronisk termometer

Følgende piktogrammer er vist på det elektroniske termometer:



Læs brugsvejledningen før brug.

PLACERING AF DATOKODEN

Datokoden, som også inkluderer fremstillingsåret, er trykt ind i kabinetfladen, der danner monteringsammenføringen mellem værktøj og batteri.

Eksempel:

2012 XX XX
Produktionsår

Vigtig sikkerhedsvejledning for alle batteriopladere

GEM DISSE INSTRUKTIONER: Denne vejledning indeholder vigtige sikkerheds- og driftsinstruktioner for DCB100 og DCB105 batteriopladere.

- Før du bruger opladeren, læs alle instruktioner og de sikkerhedsmæssige afmærkninger på opladeren, batteripakken og produktet.



ADVARSEL: Risiko for chok. Lad ikke nogen flydende væsker komme ind i opladeren. Det kan resultere i et elektrisk chok.



FORSIGTIG: Risiko for brand. For at reducere risikoen for kvæstelser, oplad kun DEWALT genopladelige batterier. Andre batterityper kan eksplodere og forårsage personskader.



FORSIGTIG: Børn skal overvåges for at sikre, at de ikke leger med udstyret.

BEMÆRK: Under bestemte forhold, når opladeren er tilsluttet til strømforsyningen, kan den blive kortsluttet af fremmede materialer. Fremmede materialer af en ledende art som for eksempel, men ikke begrænset til slibestøv, metalspånner, ståluld, aluminiumsfolie eller anden koncentration af metalliske partikler skal holdes på afstand af opladerens huller. Tag altid stikket til opladeren ud fra kontakten, når der ikke er indsat en batteripakke. Tag stikket til opladeren ud før forsøg på at rengøre den.

- Forsøg **ALDRIG** at oplade batteripakken med andre opladere end dem, der er omtalt i denne manual. Opladeren og batteripakken er specielt designet til at arbejde sammen.
- Disse opladere er ikke beregnet til anden brug end opladning af DEWALT genopladelige batterier. Al anden brug kan medføre risiko for brand, elektrisk chok eller livsfarlige elektriske stød.
- Udsæt ikke opladeren for regn eller sne.
- Træk i stikket i stedet for ledningen, når opladeren frakobles. Dette vil reducere risikoen for beskadigelse af elstikket og ledningen.
- Sørg for at ledningen er placeret, så den ikke bliver trådt på, snublet over eller på

anden måde bliver genstand for skader eller belastning.

- Anvend kun en forlængerledning, når det er absolut nødvendigt. Anvendelse af en ukorrekt forlængerledning kan resultere i risiko for brand, elektrisk chok eller livsfarlige elektriske stød.
- Anbring ikke noget oven på opladeren eller anbring opladeren på et blødt underlag, der kan blokere ventilationshullerne og medføre for megen intern varme. Anbring opladeren på afstand af alle varmekilder. Opladeren ventileres gennem huller i toppen og bunden af huset.
- Brug ikke opladeren, hvis ledningen eller stikket er beskadiget — få dem omgående udskiftet.
- Brug ikke opladeren, hvis den har fået et hårdt slag, er blevet tabt eller blevet beskadiget på anden vis. Tag den med til et autoriseret værksted.
- Demontér ikke opladeren, tag den med til et autoriseret værksted, når service eller reparation er påkrævet. Ukorrekt genmontering kan medføre risiko for elektrisk chok, livsfarlige elektriske stød eller brand.
- Hvis ledningen beskadiges, skal den omgående udskiftes af producenten, hans forhandler eller lignende kvalificeret person for at forebygge enhver risiko.
- Tag stikket til opladeren ud af kontakten før forsøg på nogen form for rengøring. Dette vil reducere risikoen for elektrisk chok. Fjernelse af batteripakken vil ikke reducere denne risiko.
- Forsøg **ALDRIG** at tilslutte 2 opladere til hinanden.
- Opladeren er designet til at køre på standard 230 V husholdningsstrøm. Forsøg ikke at bruge den med en anden strømstyrke. Dette gælder ikke for opladere til køretøjer.

GEM DISSE INSTRUKTIONER

Opladere

DCB100 og DCB105 opladere accepterer 10,8 V Li-Ion batterier.

Disse opladere kræver ingen justering og er fremstillet til at være så nemme at betjene som muligt.

Opladningsprocedure (fig. 1)

1. Forbind opladeren med en passende stikkontakt, inden batteriet indsættes.

DANSK

2. Indsæt batteriet (a) i opladeren. Den røde (opladnings-) lampe blinker uafbrudt som tegn på, at opladningsprocessen er startet.
3. Når batteriet er helt opladet, er den røde lampe konstant på ON. Batteriet er helt opladet og kan hermed anvendes eller efterlades i opladeren.

BEMÆRK: For at sikre maksimal ydeevne og levetid for Li-Ion batterier skal batteripakken lades helt op, før den anvendes første gang.

Opladningsproces

Se batteripakkens opladningstilstand i nedenstående skema.

Opladningstilstand	
oplader	- - - -
fuldt opladet	_____
forsinkelse ved varmt/koldt batteri	— — — —
udskift batteripakke	●●●●●●●●

Forsinkelse ved varmt/koldt batteri

Når opladeren registrerer et batteri, der er for varmt eller for koldt, starter den automatisk en forsinkelse for varmt/koldt batteri, der suspenderer opladningen, indtil batteriet har nået en passende temperatur. Derefter skifter opladeren automatisk til batteriopladningstilstand. Denne funktion sikrer maksimal batterilevetid.

KUN LI-ION-BATTERIPAKKE

Li-Ion-batterier er fremstillet med et elektronisk beskyttelsessystem, der beskytter batteriet mod overbelastning, overophedning eller dyb afladning.

Værktøjet slukker automatisk, hvis det elektroniske beskyttelsessystem aktiveres. Hvis det sker, skal du anbringe Li-Ion-batteriet i opladeren, indtil det er fuldt opladet.

Vigtig sikkerhedsvejledning for alle batteripakker

Sørg for at oplyse katalognummer og spænding ved bestilling af nye batteripakker.

Batteripakken er ikke fuldt opladet ved levering. Læs nedenstående sikkerhedsvejledning, før batteripakke og oplader tages i brug. Følg derefter den beskrevne opladningsprocedure.

LÆS ALLE INSTRUKTIONER

- **Oplad ikke eller brug batteriet i en eksplosionsfarlig atmosfære, som f.eks. ved tilstedeværelsen af brændbare væsker, gasser eller støv.** Isætning eller udtagning af batteriet fra opladeren kan antænde støv eller dampe.

- **Tving aldrig batteripakken ind i opladeren. Foretag ikke nogen ændringer på batteripakken, så den kan passe ind i en ikke kompatibel oplader, da batteripakken kan blive sprængt og kan medføre personskader.**
- Oplad kun batteripakker i DEWALT opladere.
- **Sprøjt IKKE på den eller nedsænk den i vand eller andre væsker.**
- **Opbevar eller brug ikke værktøjet og batteripakken på steder, hvor temperaturen kan nå op på eller overstige 40 °C (105 °F) (som f.eks. uden for skure eller metalbygninger om sommeren).**



ADVARSEL: Forsøg aldrig at åbne batteripakken. Hvis batteripakken er revnet eller beskadiget, indsæt den ikke i opladeren. Undgå at mase, tabe eller beskadige batteripakken. Anvend ikke en batteripakke eller oplader, der har fået et hårdt slag, er blevet tabt, kørt over eller blevet beskadiget på anden vis (f.eks. stukket med en nål, slået med en hammer, trådt på). Det kan medføre elektriske chok eller livsfarlige elektriske stød. Beskadigede batteripakker skal returneres til forhandleren for genanvendelse.



FORSIGTIG: Når det ikke er i brug, læg værktøjet på siden på en stabil overflade, hvor det ikke vil vælte eller falde ned. Nogle værktøjer med store batteripakker vil stå lodret på batteripakken, men kan let væltes.

SPECIFIKKE SIKKERHEDSINSTRUKTIONER FOR LITHIUM-ION (Li-Ion)

- **Brænd ikke batteripakken, selv hvis den er svært beskadiget eller helt opslidt.** Batteripakken kan eksplodere i åben ild. Der dannes giftige dampe og stoffer ved forbrænding af lithium-ion-batteripakker.
- **Hvis batteriets indhold kommer i kontakt med huden, skal området omgående vaskes med mild sæbe og vand.** Hvis batterivæske kommer i øjnene, lad vand løbe over det åbne øje i 15 minutter, eller indtil irritationen ophører. Hvis det er nødvendigt at søge lægehjælp, består batterielektrolytten af en blanding af flydende organiske karbonater og lithiumsulte.
- **Indholdet af åbnede battericeller kan forårsage luftvejsirritation.** Sørg for frisk luft. Søg lægehjælp, hvis symptomerne vedvarer.



ADVARSEL: Fare for forbrændinger. Batterivæske kan være brændbar, hvis den udsættes for gnister eller åben ild.

Batteripakke

BATTERITYPE

DCT416 kører på 10,8 volt batteripakker.

Anbefalet opbevaring

1. Det bedste opbevaringssted er køligt og tørt, hvor den ikke udsættes for direkte sollys og ekstrem varme eller kulde. For optimal batteriydelse og -liv skal du opbevare batteripakker ved stuetemperatur, når de ikke er i brug.
2. For langtids opbevaring anbefales det at opbevare en fuldt opladet batteripakke et køligt, tørt sted uden for opladeren for optimale resultater.

BEMÆRK: Batteripakker bør ikke opbevares helt tomte for opladning. Batteripakken skal genoplades før brug.

Mærkater på oplader og batteripakke

Ud over de piktogrammer, der anvendes i denne vejledning, viser mærkaterne på opladeren og batteripakken følgende piktogrammer:



Læs brugsvejledningen før brug.



Batteri oplader.



Batteri opladt.



Batteri defekt.



Forsinkelse ved varmt/koldt batteri.



Berør aldrig kontaktflader med strømførende genstande.



Beskadigede batteripakker må ikke oplades.



Må kun anvendes med DEWALT-batteripakker, andre kan eksplodere og medføre person- og materielskader.



Må ikke udsættes for vand.



Defekte ledninger skal udskiftes omgående.



Oplad kun mellem 4 °C og 40 °C.



Tag hensyn til miljøet ved bortskaffelse af batteripakken.

LI-ION



Destruér ikke batteripakken.



Se **Tekniske data** vedrørende opladningstid.



Kun til indendørs brug.

Pakkens indhold

Pakken indeholder:

- 1 Elektronisk termometer
- 1 Micro SD hukommelseskort
- 1 10,8 V XR litium-ion batteripakke
- 1 Oplader
- 1 Betjeningsvejledning
- 1 Eksplosionstegning

BEMÆRK: Batteripakker og opladere medfølger ikke til N-modeller.

- *Kontrollér for eventuelle skader på værktøjet, dele og tilbehør, der kan være opstået under transport.*
- *Tag dig tid til at læse denne vejledning grundigt og forstå den før betjening.*

Beskrivelse (fig. 2)



ADVARSEL: Modificér aldrig det elektroniske termometer eller nogle dele heraf. Det kan medføre materiale- eller personskaade.

- a. 10,8 V XR litium-ion batteripakke
- b. Håndtag
- c. Skærm
- d. Micro SD kortlæddæksel
- e. Micro SD kortrille
- f. Linser
- g. Linsedæksel
- h.  **Tilbage pilknap:** Tryk på denne knap for at gå tilbage.

DANSK

- i.  **Valgknap:** Tryk på denne knap for at bekræfte et valg.
- j.  **Fremad pilknap:** Tryk på denne knap for at gå fremad.
- k.  **Justeringsknap til blanding af billeder:** Tryk på denne knap for at ændre procentblandingen mellem visuelle og termiske billeder.
- l.  **Menu/tænd-/slukknop:** Tryk på denne knap for at tænde for enheden (hold den i 0,5 sekunder) eller sluk (hold den i 3 sekunder). Når der er tændt for enheden, tryk på denne knap for at se menumulighederne.
- m.  **Knap til fotografering:** Tryk på denne knap for at tage et foto.

TILSIGTET BRUG

Det elektroniske termometer måler den udstrålede energi fra en genstands overflade og bruger derefter disse målinger til at vise et billede og beregne temperaturen.

Fotos kan tages og derefter gemmes (bitmap format) på et micro SD kort.

Det elektroniske termometer kan bruges til inspektioner og fejlfinding af elsystemer, HVAC, sanitære installationer, mekanisk udstyr, boliger eller autosystemer.

Det elektroniske termometer er et værktøj til professionelle. **LAD IKKE** børn komme i kontakt med værktøjet. Overvågning er påkrævet, når uerfarne brugere anvender dette værktøj.

Elektrisk sikkerhed

Opladeren er kun designet til én spænding. Kontrollér altid, at batteripakkens spænding svarer til spændingen på mærkepladen. Sørg også for at spændingen på din oplader svarer til spændingen på dit værktøj.



Din DEWALT-oplader er dobbeltisoleret i overensstemmelse med EN 60335. Derfor kræves der ingen jordledning.

Hvis strømledningen er beskadiget, skal den erstattes af en specialfremstillet ledning, der fås gennem DEWALT's serviceorganisation.

Brug af forlængerledning

Der bør ikke benyttes en forlængerledning, medmindre det er absolut nødvendigt. Brug en godkendt forlængerledning, der er egnet til strømforsyningen til din oplader (se **Tekniske**

data). Den minimale lederstørrelse er 1 mm²; den maksimale længde er 30 m.

Ved brug af en kabeltromle skal kablet altid ruller helt ud.

SAMLING OG JUSTERING



ADVARSEL: Slå altid det elektroniske termometer fra, før du indsætter eller fjerner batteripakken.



ADVARSEL: Brug kun DEWALT batteripakker og opladere.

Bæltékrog (fig. 3) (valgfrit tilbehør)



ADVARSEL: For at mindske risikoen for alvorlige personskader MÅ DU IKKE hænge det elektroniske termometer op i loftet eller hænge objekter i bæltebøjlen. Du må **KUN** hænge det elektroniske værktøj i et arbejdsbælte.



ADVARSEL: For at mindske risikoen for alvorlige personskader skal du sikre, at skruen (n), der holder bæltékrogen, er fastskruet.

VIGTIGT: Ved fastgørelse eller fjernelse af bæltékrogen, brug kun den skrue, der medleveres.

Bæltékrogen (o) kan monteres på begge sider af værktøjet blot med den medfølgende skrue (n), så både venstre- og højrehåandede kan bruge den. Hvis krogen slet ikke skal bruges, kan den fjernes fra værktøjet.

Du kan fjerne bæltékrogen (o) ved at fjerne skruen (n), der holder bæltebøjlen på plads og montere den igen på den anden side.

BETJENING

Brugsvejledning



ADVARSEL: Overhold altid sikkerhedsvejledningen og de gældende regler.

Indsættelse og fjernelse af det elektroniske termometer (fig. 4)

BEMÆRK: Kontrollér at din batteripakke er helt opladet.

SÅDAN INSTALLERES BATTERIPAKKEN I VÆRKTØJETS HÅNDTAG

1. Ret batteripakken (a) ind efter rillerne inde i håndtaget.

2. Skub den helt ind, indtil du hører, at låsen falder i hak.

SÅDAN FJERNES BATTERIPAKKEN FRA VÆRKTØJET

1. Tryk på udløsningsknappen (p) og træk batteripakken ud fra det elektroniske termometers håndtag.
2. Isæt batteripakken i opladeren som beskrevet i opladerafsnittet i denne vejledning.

Komme i gang (fig. 2)

1. Skub linsedækslet (g) ned for at afdække linserne.

Tænd/sluk

1. Du tænder for det elektroniske termometer ved at trykke på menu/tænd-/slukknappen (l) og holde den i 0,5 sekunder.
2. Du slukker for det elektroniske termometer ved at trykke på menu/tænd-/slukknappen (l) og holde den i 3 sekunder.

STARTINDSTILLING

Indstilling af dato og tid

Den første gang der tændes for det elektroniske termometer, vil det anmode om indstilling af dato og tidspunkt. Efter førstegangsimpstillingen kan tidspunkt og dato ændres gennem menunavigation.

1. Tryk på pilen frem (j) eller tilbage (h) for at markere det felt, der skal ændres.



2. Tryk på valgknappen (i) for at aktivere feltet. Feltet bliver grønt.
3. Tryk på pilen frem (j) eller tilbage (h) for at ændre det aktiverede felt.
4. Tryk på valgknappen (i) for at gemme ændringerne.
5. Gentag ovennævnte trin for at ændre de resterende felter.
6. Tryk på menu/tænd-/slukknappen (l) for at afslutte.

GRUNDLÆGGENDE DRIFT

Hovedskærm

Hovedskærmen indeholder forskellige afsnit:

- r. Scannet områdebillede
- s. Temperaturmåling midt på billedet (+)
- t. Emissivitetsindstilling
- u. Batteribrændstofmåler
- v. Temperaturfarveskala

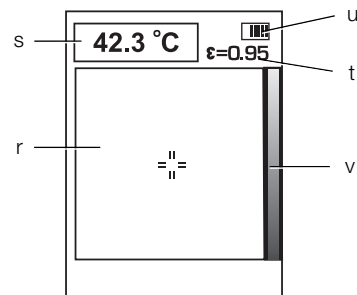

Billedblanding

DCT416 elektronisk termometer har en funktion til at vise både et visuelt billede og et infrarødt billede. Billederne kan også blandes på displayet for at give en overlapning af det termiske billede øverst på det visuelle billede. Et blandet billede kan være en hjælp til at udføre fejlfinding af fejlpletter eller kommunikation med kunder.

Du ændrer blandingsindstillingen ved at trykke på justeringsknappen (k) for blanding af billeder. Det kan trykkes på blanding af billeder gentagne gange for at køre igennem de følgende muligheder for indstillinger af displayet:

- 100% visuel
- 75% visuel, 25% termisk
- 50% visuel, 50% termisk
- 25% visuel, 75% termisk
- 100% termisk

Tag og gem fotos (fig. 2)

Kontrollér at et micro SD kort er installeret for at gemme et foto. Åbn micro SD kortdækslet (d) og isæt micro SD kortet i rillen (e).

1. Tryk på knappen til indfangning af fotos (m).
2. Det viste billede vil fryse i 3 sekunder for at gennemgå fotoet.
3. Tryk på pilen frem (j) eller tilbage (h) for at markere gem på SD kort eller slet.

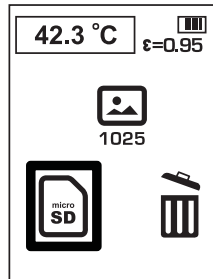

4. Tryk på valgknappen (i) for at bekræfte valget.
5. Efter afslutning af gem eller slet, vil det elektroniske termometer automatisk vende tilbage til hovedskærmen.

BEMÆRK: Hvis intet SD kort er installeret, eller hvis der er et problem med SD kortet, vises kommunikationen nedenfor.

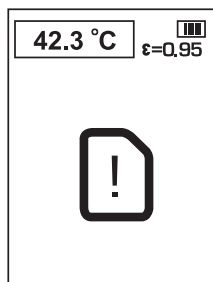

BEMÆRK: Hvis SD kortet er fyldt op, vil kommunikationen nedenfor blive vist.

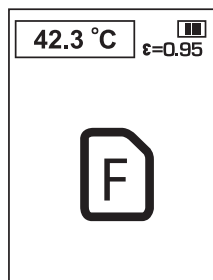

MENUVALGMULIGHEDER

BEMÆRK: På ethvert tidspunkt vil tryk på menu/tænd-/slukknappen (i) vende tilbage til den tidligere menu.

Sådan ser du fotos

1. Tryk på menu/tænd-/slukknappen (i).
2. Tryk på pilen frem (j) eller tilbage (h) for at markere valget af mappe i menuen.

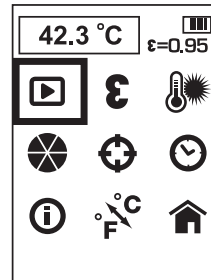

3. Tryk på valgknappen (i) for at bekræfte valget.
4. Tryk på pilen frem (j) eller tilbage (h) for at rulle gennem gemte billeder.
5. Tryk på valgknappen (i) for at gå til undermenuen for sletning.
6. Tryk på pilen frem (j) eller tilbage (h) for at markere gem på SD kort eller slet.

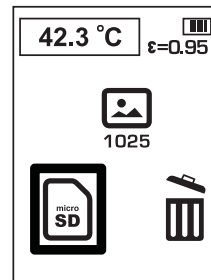

7. Tryk på valgknappen (i) for at bekræfte valget.
8. Efter afslutning af gem eller slet, vil det elektroniske termometer automatisk vende tilbage til det næste sekventielle billede.

Emissivitet

Emissivitet beskriver energi-udsendende materialekarakteristikker. De fleste organiske materialer og malede eller oxyderede overflader har en emissivitet på omkring 0,95, hvilket er standardindstillingen. Det anbefales at kompensere for unøjagtige visninger, der kan være et resultat fra måling af materialer med lave emissivitetsværdier som fx skinnende metaloverflader. Dæk disse overflader med afdækningstape eller mat sort maling (<148 °C/300 °F) og anvend standard (0,95) indstillingen. Giv tapen eller malingen tid til at nå den

samme temperatur som overfladen nedenunder og mål derefter temperaturen på tapen eller den malede overflade.

Hvis du ikke kan male eller bruge tape, så kan du kompensere dine målinger med emissivitetsvælgeren. Men selv med indstillelig emissivitet kan det være vanskeligt at få en helt nøjagtig infrarød måling af et mål med en skinnende eller metallisk overflade. Eksperimenteren kan være nødvendig for at benchmarke temperaturer, og erfaringen vil hjælpe dig til at vælge den bedste indstilling for specielle målinger.

Det elektroniske termometer har emissivitet, der kan indstilles fra 0,1 til 1,0 i stigninger på 0,01. Se den **nomielle emissivitets tabel** i denne vejledning. Referencen til indstillinger af emissivitet i tabellen er forslag til typiske situationer, og din særlige situation kan afvige.

BEMÆRK: Kalibrering af dette produkt blev udført ved 0,95 emissivitet.

NOMINEL EMISSIVITETSVÆRDI	
MATERIALE	VÆRDI
Kulfyldt overflade	0,98
Frostkrystaller	0,98
Menneskehud	0,98
Skifer	0,97
Vand, destilleret	0,96
Is, blød	0,96
Jord, mættet med vand	0,95
Kullysod	0,95
Glas, poleret plade	0,94
Maling, olie	0,94
Mursten, rød	0,93
Papir, hvidt bånd	0,93
Beton	0,92
Jord, tør	0,92
Gips, ru overflade	0,91
Træ, høvlet eg	0,90
Lertøj, glaseret	0,90
Sne, kornet	0,89
Kieseldioxid, glaseret	0,88
Kobberoxid ved 38 °C	0,87
Smergel korund	0,86
Sne	0,85
Rustfrit, oxideret ved 800 °C	0,85
Jern, oxideret ved 500 °C	0,84
Kobberoxid ved 260 °C	0,83
Sne, fine partikler	0,82
Messing, ikke oxideret	0,81
Glas, konveks D	0,80
Stål, oxideret	0,79
Kobber, stærkt oxideret	0,78
Klæde, bomuld	0,77
Sand	0,76
Kiseldioxid, ikke glaseret	0,75

Jern, oxideret ved 100 °C	0,74
Beklædning nr. C20A	0,73
Basalt	0,72
Kul, grafitiseret ved 500 °C	0,71
Rødt rust	0,70
Jernplade, stærkt rustet	0,69
Vand	0,67
Sort muldjord	0,66
Cement, hvid	0,65
Støbejern, oxideret	0,64
Bly, oxideret ved 1100 °C	0,63
Zirconium på inconel	0,62
Cu-Zn, messing oxideret	0,61
Inconelplade ved 760 °C	0,58
Marmor, blødt hvidt	0,56
Alle anodiserede kromsyrer	0,55
Støbejern, poleret	0,21
Messing, pudset 80 sandsmergel	0,20
Rustfrit stål, 18-8 tørret	0,16
Aluminium som modtaget	0,09
Stål, poleret	0,07
Aluminium, poleret plade	0,05
Kobber, poleret	0,05
Messing, højglans poleret	0,03

Sådan ændres emissivitet

1. Tryk på menu/tænd-/slukknappen (I).
2. Tryk på pilen frem (j) eller tilbage (h) for at markere valget af emissivitet i menuen.

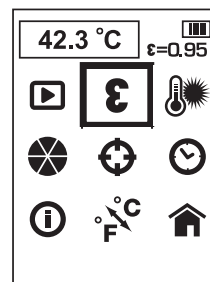

3. Tryk på valgknappen (i) for at bekræfte valget.
4. Tryk på pilen frem (j) eller tilbage (h) for at justere emissivitetsindstillingen. Emissivitet kan justeres i trin på 0,01 fra 0,10 til 1,00.
5. Tryk på valgknappen (i) for at bekræfte emissivitetsindstillingen.
6. Efter emissivitetsindstillingen er gemt, vil det elektroniske termometer automatisk vende tilbage til hovedmenuskærmen.

DANSK

Baggrundstemperatur

For mere nøjagtige temperaturmålinger anbefales det at indstille baggrunden (for reflekteret temperatur). Dette er specielt vigtigt, når den genstand, der måles, har en helt anden temperatur end omgivelserne, eller hvis genstanden, der måles, har en lav emissivitet.

Indstilling af baggrundstemperaturen vil hjælpe med til at kompensere for udstrålingen fra omgivelserne.

Sådan ændres baggrundstemperaturen

1. Tryk på menu/tænd-/slukknappen (I).
2. Tryk på pilen frem (j) eller tilbage (h) for at markere valget af baggrundstemperaturen i menuen.

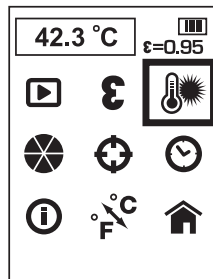

3. Tryk på valgknappen (i) for at bekræfte valget.
4. Tryk på pilen frem (j) eller tilbage (h) for at justere baggrundstemperaturen. Baggrundstemperaturen kan justeres i trin på 1 grad.
5. Tryk på valgknappen (i) for at bekræfte indstillingen af baggrundstemperatur.
6. Efter indstillingen af baggrundstemperaturen er gemt, vil det elektroniske termometer automatisk vende tilbage til hovedmenuskærmen.

Sådan ændres farvepaletten

1. Tryk på menu/tænd-/slukknappen (I).
2. Tryk på pilen frem (j) eller tilbage (h) for at markere valget af farvepaletten i menuen.

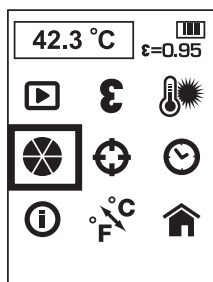

3. Tryk på valgknappen (i) for at bekræfte valget.
4. Tryk på pilen frem (j) eller tilbage (h) for at rulle gennem valgmulighederne for farvepaletten. De fem palettevalg omfatter: Jernbue, hvid varm, sort varm, regnbue og høj kontrast.
5. Tryk på valgknappen (i) for at bekræfte indstillingen af farvepaletten.
6. Efter indstillingen af farvepaletten er gemt, vil det elektroniske termometer automatisk vende tilbage til hovedmenuskærmen.

Sådan ændres sporingsindstillingen

Når sporingsfunktionen er slået til, vil det elektroniske termometer lokalisere den varmeste (rød o) og koldeste (blå o) plet i det viste område. Det elektroniske termometer kan flyttes til at rette den midterste måleplet (+) ind efter den ønskede placering.

BEMÆRK: Den viste temperatur svarer altid til midten (+).

1. Tryk på menu/tænd-/slukknappen (I).
2. Tryk på pilen frem (j) eller tilbage (h) for at markere sporingsvalget i menuen.

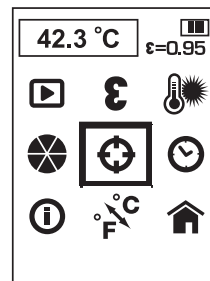

3. Tryk på valgknappen (i) for at bekræfte valget.
4. Tryk på pilen frem (j) eller tilbage (h) for at slå sporingsfunktion til eller fra.
5. Tryk på valgknappen (i) for at bekræfte indstillingen af sporingsfunktionen.
6. Efter indstillingen af sporingsfunktionen er gemt, vil det elektroniske termometer automatisk vende tilbage til hovedmenuskærmen.

Sådan indstilles dato og tidspunkt

1. Tryk på menu/tænd-/slukknappen (I).
2. Tryk på pilen frem (j) eller tilbage (h) for at markere valget af dato og tidspunkt i menuen.

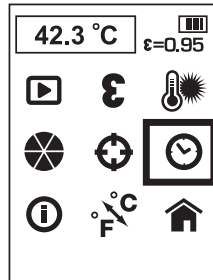

3. Tryk på valgknappen (i) for at bekræfte valget.
4. Tryk på pilen frem (j) eller tilbage (h) for at markere det felt, der skal ændres.



5. Tryk på valgknappen (i) for at aktivere feltet. Feltet bliver grønt.
6. Tryk på pilen frem (j) eller tilbage (h) for at ændre det aktiverede felt.
7. Tryk på valgknappen (i) for at gemme ændringerne.
8. Gentag ovennævnte trin for at ændre de resterende felter.
9. Tryk på menu/tænd-/slukknappen (l) for at afslutte.

Sådan vises informationer

1. Tryk på menu/tænd-/slukknappen (l).
2. Tryk på pilen frem (j) eller tilbage (h) for at markere valget af informationer i menuen.

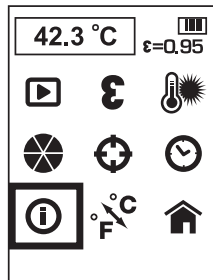

3. Tryk på valgknappen (i) for at bekræfte valget

4. Det elektroniske termometer vil vise softwareversionen.
5. Tryk på menu/tænd-/slukknappen (l) for at afslutte.

Sådan ændres temperaturskalaer

1. Tryk på menu/tænd-/slukknappen (l).
2. Tryk på pilen frem (j) eller tilbage (h) for at markere C / F valget i menuen.

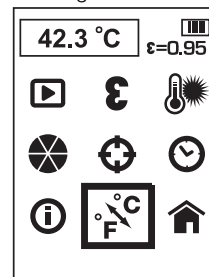

3. Tryk på valgknappen (i) for at bekræfte valget
4. Tryk på pilen frem (j) eller tilbage (h) for at markere enten C eller F.
5. Tryk på valgknappen (i) for at bekræfte valget.
6. Efter indstillingen af temperaturskalaen er gemt, vil det elektroniske termometer automatisk vende tilbage til hovedmenuens skærm.

Tilbage til hovedskærmen

1. Tryk på menu/tænd-/slukknappen (l).
2. Tryk på pilen frem (j) eller tilbage (h) for at markere home-valget i menuen.

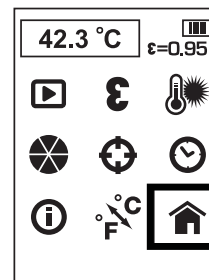

3. Tryk på valgknappen (i) for at bekræfte valget.

Sådan downloades billeder til computeren

Det elektroniske termometer registrerer både det termiske og visuelle billede for hvert gemt foto. Billeder gemmes i bitmap format.

Micro SD kortet kan overføres til en computer til at vise billederne.

DANSK

Software til rapportskrivning

Det elektroniske termometer udnytter softwaren til rapportskrivning til at fremstille professionelle rapporter. Softwaren kan downloades fra www.dewalt.eu eller www.2helpU.com.

Sådan slås det elektroniske termometer fra

1. Du slukker for det elektroniske termometer ved at trykke på menu/tænd-/slukknappen (I) og holde den i 3 sekunder. Det elektroniske termometer vil også automatisk slå fra, efter det ikke har været brugt i 10 minutter.
2. Skyd linsedækslet (g) op for at beskytte linserne, når de ikke er i brug.

Tips til betjening

- Brug kun DEWALT 10,8 V litium-ion batteri.
- Kontrollér at DEWALT batteriet er i god driftsmæssig stand.
- Undgå pludselige temperaturændringer som f.eks. gå ind i eller forlade en opvarmet bygning på en kold dag, da dette kan medføre dannelse af kondens inde i det elektroniske termometer. For at undgå dannelse af kondens, skal du placere det elektroniske termometer i en kasse eller en plastikpose, før du udsætter det for pludselige temperaturændringer.

VEDLIGEHOOLD

Dit DEWALT elektroniske termometer er designet til at fungere i lang tid med minimal vedligeholdelse. Vedvarende tilfredstillende funktion er afhængig af, om værktøjet plejes korrekt og rengøres regelmæssigt.

Der kan ikke udføres service på opladeren eller batteripakken. Der er ingen dele indeni, der kan serviceres af brugeren.



Rengøring



ADVARSEL: Blæs snavs og støv af med ren, tør luft mindst en gang om ugen. Bær altid velegnede beskyttelsesbriller for at minimere risikoen for øjenskader, når du udfører dette:



ADVARSEL: Brug aldrig opløsningsmidler eller andre kraftige kemikalier til at rengøre værktøjets ikke-metalliske dele. Disse kemikalier kan svække de materialer, der anvendes

i disse dele. Brug en klud, der kun er fugtet med vand og mild sæbe. Lad aldrig væske trænge ind i værktøjet, og nedsænk aldrig nogen del af værktøjet i væske.



ADVARSEL: Brug ingen opløsningsmidler på linserne, da de kan ødelægge dem. Rengør ikke de infrarøde linser for energisk, da dette kan ødelægge den skrøbelige anti-refleksive belægning.

RENGØRINGSINSTRUKTIONER FOR OPLADEREN



ADVARSEL: Fare for elektrisk stød. Afbryd strømforsyningen til opladeren før rengøring. Snavs og fedt kan fjernes fra opladerens yderside med en klud eller blød børste, der ikke er af metal. Brug ikke vand eller rengøringsmidler.

Valgfrit tilbehør



ADVARSEL: Da andet tilbehør end det, som stilles til rådighed af DEWALT, ikke er afprøvet med dette produkt, kan det være farligt at bruge sådant tilbehør med dette værktøj. For at mindske risikoen for personskade, må dette produkt kun anvendes med tilbehør, som anbefales af DEWALT.

ANBEFALET TILBEHØR

Kontakt forhandleren for yderligere oplysninger om korrekt tilbehør.

Problemløsning

- Kontrollér at linsedækslet (g) er åbent.
- Kontrollér at 10,8 V batteriet er opladet.
- Kontrollér at batteriet er installeret på håndtagssættet, når det er i brug.
- Hvis skærmen fryser, fjern 10,8 V batteripakken for at nulstille enheden. Genindsæt batteripakken og tryk på tænd-/slukknappen.

VÆSENTLIGE BEMÆRKNINGER, HVIS DU HAR PROBLEMER MED AT MÅLE.

1. Sørg for at anvende afdækningstape eller mat sort maling på højt reflekterende overflader (brug standard 0,95 emissivitetsindstillingen).
2. Sørg for at have den korrekte emissivitet for det materiale, du måler på. Se **Emissivitet og Nominel emissivitetstabel**.
3. Rengør materialet før der måles, hvis der er stærk tilsmudsning, fedt el.lign.

Miljøbeskyttelse



Særskilt bortskaffelse. Dette produkt må ikke bortskaffes sammen med almindeligt husholdningsaffald.

Hvis du på noget tidspunkt finder det nødvendigt at udskifte dit DEWALT-produkt, eller hvis det ikke længere tjener det tiltænkte formål, må det ikke bortskaffes med almindeligt husholdningsaffald. Sørg for, at dette produkt bortskaffes særskilt.



Særskilt bortskaffelse af brugte produkter og emballage gør det muligt at genbruge materialer og anvende dem på ny. Genanvendelse af genbrugsmaterialer bidrager til at forhindre forurening af miljøet og reducerer behovet for råmaterialer.

Lokale forskrifter muliggør i nogen tilfælde særskilt bortskaffelse af elektriske produkter fra husholdningen, ved kommunale affaldsdepoter eller hos forhandleren i forbindelse med køb af et nyt produkt.

DEWALT har stillet faciliteter til rådighed til indsamling og genbrug af udslidte DEWALT-produkter. For at benytte sig af denne service kan man returnere produktet til et hvilket som helst autoriseret serviceværksted, der modtager det på vore vegne.

Du kan finde ud af, hvor det nærmeste autoriserede serviceværksted befinder sig ved at kontakte dit lokale DEWALT-kontor på den adresse, der er angivet i denne manual. Alternativt findes der en liste over autoriserede DEWALT-serviceværksteder og detaljerede oplysninger om vores eftersalgsservice og kontakter på følgende internetadresse:

www.2helpU.com.



Genopladelig batteripakke

Denne batteripakke har en lang levetid, men skal udskiftes, når den ikke afgiver tilstrækkelig effekt ved opgaver, der før var lette at udføre. Ved afslutningen af dens tekniske levetid skal den bortskaffes under hensyntagen til miljøet.

- Brug batteripakken til den er helt tom, og fjern den derefter fra værktøjet.
- Li-Ion celler er genanvendelige. Tag dem med til din forhandler eller til den lokale genbrugsplads. De indsamlede batteripakker vil blive genanvendt eller korrekt bortskaffet.

GARANTI

DEWALT er sikker på produkternes kvalitet og tilbyder en enestående garanti til professionelle brugere af dette værktøj. Denne garantierklæring er en tilføjelse til dine kontraktmæssige rettigheder som professionel bruger eller dine lovbefalede rettigheder som privat ikke-professionel bruger og påvirker dem på ingen måde. Garantien er gyldig inden for medlemsstaterne af Den Europæiske Union og Det Europæiske Frihandelsområde.

• 30 DAGES RISIKOFRI TILFREDSHEDSGARANTI •

Hvis du ikke er fuldt tilfreds med dit DEWALT værktøj, kan du returnere det inden for 30 dage, komplet som købt, til den forhandler, hvor værktøjet blev købt og få alle pengene refunderet eller bytte det. Produktet skal have været underlagt almindelig brug og slid, og der skal fremvises gyldig kvittering.

• ET ÅRS GRATIS SERVICEKONTRAKT •

Hvis du har brug for vedligeholdelse eller service af dit DEWALT værktøj, inden for 12 måneder efter købet, er du berettiget til en gratis serviceydelse. Den vil blive foretaget gratis af et autoriseret DEWALT serviceværksted. Købsbeviset skal fremvises. Inkluderer arbejdskraft. Ekskluderer tilbehør og reservedele, medmindre de var fejlbehæftede under garantiperioden.

• ET ÅRS FULD GARANTI •

Hvis dit DEWALT produkt bliver defekt på grund af fejlbehæftede materialer eller produktionsfejl inden for 12 måneder fra købsdatoen, garanterer DEWALT gratis udskiftning af alle defekte dele eller gratis udskiftning af enheden efter vores valg under forudsætning af, at:

- Produktet ikke er blevet misbrugt;
- Produktet har været underlagt almindelig brug og slid;
- Der ikke er forsøgt reparationer af uautoriserede personer;
- Købsbeviset fremvises;
- Produktet returneres komplet med alle originale komponenter;

Hvis du ønsker at reklamere, kontakt din forhandler eller find adressen på

dit nærmeste autoriserede DEWALT serviceværksted i DEWALT kataloget eller kontakt dit DEWALT kontor på den adresse, der er opgivet i denne manual. Der findes en liste over autoriserede DEWALT serviceværksteder og detaljerede oplysninger om vores eftersalgsservice på følgende internetadresse: **www.2helpU.com**.

AKKU-IR-THERMOMETER DCT416

Herzlichen Glückwunsch!

Sie haben sich für ein Gerät von DEWALT entschieden. Langjährige Erfahrung, sorgfältige Produktentwicklung und Innovation machen DEWALT zu einem zuverlässigen Partner für professionelle Anwender von Elektrowerkzeugen.

Technische Daten

		DCT416	
Spannung	V_{GS}	10,8	
Typ		1	
Akkutyp		Li-Ion	
Bildschirmgröße	mm	55,9	
		Farb-TFT-LCD mit Hintergrundbeleuchtung	
Gewicht (ohne Akku)	kg	0,5	
Betriebsdauer		ca. 10 Stunden	
Temperaturbereich (bei Betrieb)		-5 °C bis 45 °C (23 °F bis 113 °F)	
Temperaturbereich (bei Lagerung)		-20 °C bis 60 °C (-4 °F bis 140 °F)	
Temperaturmessbereich		-10 °C bis 250 °C (14 °F bis 480 °F)	
Relative Feuchtigkeit		10 bis 90%, nicht kondensierend	
Spektralempfindlichkeit		8µm bis 12µm	
Sichtfeld		20° x 20°	
IFOV (Instantaneous Field of View)		25 mm bei 1 m (1" bei 39,3")	
Genauigkeit		Unter 100 °C (212 °F) +/- 2 °C (+/- 3,6 °F) Über 100 °C (212 °F) +/- 2 °C (+/- 3,6 °F) der Messung. Umgebungstemperatur für angegebene Genauigkeit 23 °C (73,4 °F).	
Emissionsgrad		0,1 bis 1,0, einstellbar in Schritten von 0,01	
Temperaturskalen		°C oder °F	
		DCB121	DCB123
Akkutyp		Li-Ion	Li-Ion
Spannung	V_{DC}	10,8	10,8
Leistung	A_n	1,3	1,5
Gewicht	kg	0,2	0,2

Ladegerät	DCB100	DCB105
Netzspannung V_{WS}	230	230
Akkutyp	Li-Ion	Li-Ion
Ungefähre Ladezeit	min 40 (1,3-Ah -Akkus)	min 40 (1,5-Ah -Akkus)
	30 (1,3-Ah -Akkus)	30 (1,5-Ah -Akkus)
Gewicht	kg 0,3	kg 0,49

Sicherungen

Europa 230 V Werkzeuge 10 Ampere Stromversorgung



WARNUNG: Dies ist ein Produkt der Klasse A. In einem Wohnbereich kann dieses Produkt Funkstörungen verursachen. Ist dies der Fall, muss der Betreiber gegebenenfalls entsprechende Maßnahmen zur Behebung einleiten.



WARNUNG: Durch erhöhte elektrostatische Spannung kann das Display ausfallen und ungespeicherte Daten gehen verloren. Falls der Bildschirm einfriert, entfernen Sie den 10,8 V-Akku, um das Gerät zurückzusetzen. Setzen Sie den Akku wieder ein und drücken Sie die Einschalttaste.

Definitionen: Sicherheitsrichtlinien

Im Folgenden wird die Relevanz der einzelnen Warnhinweise erklärt. Bitte lesen Sie die Betriebsanleitung und achten Sie auf diese Symbole.



GEFAHR: Weist auf eine unmittelbar drohende gefährliche Situation hin, die, sofern nicht vermieden, **zu tödlichen oder schweren Verletzungen führt.**



WARNUNG: Weist auf eine möglicherweise gefährliche Situation hin, die, sofern nicht vermieden, **zu tödlichen oder schweren Verletzungen führen kann.**



VORSICHT: Weist auf eine möglicherweise gefährliche Situation hin, die, sofern nicht vermieden, **zu leichten oder mittelschweren Verletzungen führen kann.**

HINWEIS: Weist auf ein Verhalten hin, das **nichts mit Verletzungen zu tun hat**, aber, wenn es **nicht vermieden wird**, zu **Sachschäden führen kann**.



Weist auf ein Stromschlagrisiko hin.



Weist auf eine Brandgefahr hin



WARNUNG: Zur Reduzierung der Verletzungsgefahr bitte die Betriebsanleitung lesen.

Wichtige Sicherheitshinweise

- Lesen Sie diese Anweisungen.
- Bewahren Sie diese Anweisungen auf.
- Beachten Sie alle Warnungen.
- Befolgen Sie alle Anweisungen.
- Verwenden Sie nur Anbaugeräte/Zubehörteile, die vom Hersteller angegeben wurden.
- Lassen Sie alle Wartungsarbeiten von qualifiziertem Fachpersonal durchführen. Eine Wartung ist erforderlich, wenn das Gerät beschädigt wurde, Regen oder Feuchtigkeit ausgesetzt wurde, nicht normal funktioniert oder fallen gelassen wurde.

BEWAHREN SIE ALLE WARNSHINWEISE UND ALLE ANWEISUNGEN AUF

Sicherheit im Arbeitsbereich

- a) **Halten Sie den Arbeitsbereich sauber und gut ausgeleuchtet.** Unaufgeräumte oder dunkle Bereiche begünstigen Unfälle.
- b) **Halten Sie Kinder und Zuschauer fern, während Sie ein IR-Thermometer betreiben.** Ablenkung kann dazu führen, dass Sie die Kontrolle über das Gerät verlieren.

Persönliche Sicherheit

- a) **Seien Sie aufmerksam, achten Sie darauf, was Sie tun, und gehen Sie mit Vernunft an die Arbeit mit einem IR-Thermometer. Benutzen Sie kein IR-Thermometer, wenn Sie müde sind oder unter dem Einfluss von Drogen, Alkohol oder Medikamenten stehen.** Ein Moment der Unachtsamkeit beim Betrieb eines IR-Thermometers kann zu schweren Verletzungen führen.

- b) **Vermeiden Sie eine anormale Körperhaltung. Sorgen Sie für einen sicheren Stand und halten Sie jederzeit das Gleichgewicht.** Dadurch können Sie das IR-Thermometer in unerwarteten Situationen besser kontrollieren.

Gebrauch und Pflege

- a) **Bewahren Sie ein nicht verwendetes IR-Thermometer für Kinder unerreichbar auf und lassen Sie nicht zu, dass Personen ohne Erfahrung mit dem IR-Thermometer oder mit diesen Anweisungen das IR-Thermometer bedienen.** Das IR-Thermometer kann in den Händen nicht geschulter Personen gefährlich sein.
- b) **Verwenden Sie IR-Thermometer, Zubehör usw. gemäß diesen Anweisungen und unter Berücksichtigung der Arbeitsbedingungen und der Aufgabe.** Wenn Sie das IR-Thermometer für Aufgaben verwenden, die nicht bestimmungsgemäß sind, kann dies zu gefährlichen Situationen führen.

Gebrauch und Pflege von Akkwerkzeugen

- a) **Laden Sie die Akkus nur in Ladegeräten auf, die von DEWALT angegeben wurden.** Für ein Ladegerät, das nur für eine bestimmte Akkuart geeignet ist, besteht Brandgefahr, wenn es mit anderen Akkus verwendet wird.
- b) **Halten Sie den nicht benutzten Akku fern von Büroklammern, Münzen, Schlüsseln, Nägeln, Schrauben oder anderen kleinen Metallgegenständen, die eine Überbrückung der Kontakte verursachen könnten.** Ein Kurzschluss zwischen den Akkukontakten kann Verbrennungen oder Feuer zur Folge haben.
- c) **Bei falscher Anwendung kann Flüssigkeit aus dem Akku austreten. Vermeiden Sie den Kontakt damit. Bei unbeabsichtigtem Kontakt mit Wasser abspülen. Gelangt die Flüssigkeit in die Augen, ziehen Sie außerdem ärztliche Hilfe hinzu.** Austretende Akkufflüssigkeit kann zu Hautreizungen oder Verbrennungen führen.

Sicherheitsinformationen für IR-Thermometer



WARNUNG: IR-Thermometer dürfen weder zerlegt noch verändert werden. Es gibt im Inneren keine vom Benutzer zu wartenden Teile.

Wenn Sie Unterstützung benötigen, wenden Sie sich an Ihre örtliche Niederlassung.

- **Betreiben Sie das IR-Thermometer nicht in explosionsgefährdeten Umgebungen, in denen sich z. B. brennbare Flüssigkeiten, Gase oder Staub befinden.** IR-Thermometer erzeugen Funken, die den Staub oder die Dämpfe entzünden können.
- **Das IR-Thermometer sollte nur mit speziellen DEWALT Akkus betrieben werden.** Der Gebrauch von anderen Akkus kann zu Brandgefahr führen.
- **Bewahren Sie das IR-Thermometer für Kinder und Personen ohne Erfahrung unerreichbar auf.** Werkzeuge sind in den Händen nicht geschulter Personen gefährlich.
- **Entfernen Sie keine Warnschilder und machen Sie sie nicht unkenntlich.**
- **Verwenden Sie das IR-Thermometer nicht zum Prüfen der Temperatur von zubereitetem oder nicht zubereitetem Essen.**
- **Berühren Sie keine heißen Oberflächen, um Temperaturwerte zu bestätigen.**
- **Verwenden Sie das Gerät nicht zur Messung der Temperatur von Menschen oder Tieren.**
- Um Schäden am IR-Thermometer oder der geprüften Ausrüstung zu vermeiden, schützen Sie beide vor Folgendem:
 - EMF (elektromagnetische Felder) wie von Lichtbogenschweißgeräten, Induktionsheizgeräten, etc.
 - ESD (Elektrostatische Entladung).
 - Thermoschock (verursacht durch plötzliche Temperaturänderungen; um höchste Genauigkeit zu erreichen, lassen Sie das IR-Thermometer sich vor der Verwendung 30 Minuten stabilisieren).



WARNUNG: Verbrennungsgefahr. Der Messwert ist möglicherweise nicht genau, wenn sich das IR-Thermometer in Gegenwart von

starken elektromagnetischen Feldern (wie Lichtbogenschweißgeräte, Induktionsheizgeräte, Funksender usw.) befindet. Verwenden Sie das IR-Thermometer nicht unter diesen Bedingungen.



WARNUNG: Das IR-Thermometer misst nur die Oberflächentemperatur. Objekte hinter der Oberfläche können erheblich unterschiedliche Temperaturen aufweisen, was zur Gefahr von Verbrennung oder Erfrierung führt.



WARNUNG: Siehe Emissionsgrad für die tatsächlichen Temperaturen. Reflektierende Objekte ergeben niedrigere als die tatsächlichen Temperaturmessungen und können eine Verbrennungsgefahr darstellen.



WARNUNG: Setzen Sie das IR-Thermometer keiner übermäßigen Hitze durch Sonneneinstrahlung, Feuer oder ähnliches aus.



VORSICHT: Wenn es nicht in Gebrauch ist, legen Sie das IR-Thermometer auf eine stabile Oberfläche, wo es kein Stolpern oder Stürze verursachen kann. Bestimmte Werkzeuge mit großen Akkus stehen aufrecht auf dem Akku und können leicht umgeworfen werden.

HINWEIS: Durch Änderungen, die nicht vom Hersteller genehmigt wurden, erlischt die Genehmigung zur Benutzung dieses Geräts.

HINWEIS: Zur Vermeidung von Schäden am IR-Thermometer setzen Sie es keinen hohen Temperaturen oder Wärmequellen aus, z. B. in einem Fahrzeug in der Sonne. Betreiben Sie das IR-Thermometer immer innerhalb des Betriebsbereichs gemäß der Spezifikationstabelle.

HINWEIS: Richten Sie das IR-Thermometer (mit oder ohne Objektivabdeckung) auf die Sonne oder andere intensive Energiequellen, die Laser-Strahlung aussenden. Dies kann den Detektor im IR-Thermometer beschädigen und die Genauigkeit beeinflussen.

DEUTSCH

MICRO-SD-SPEICHERKARTE



WARNUNG: Erstickungsgefahr. Die Micro-SD-Speicherkarte ist ein kleines Teil, das zu einer Erstickungsgefahr führen könnte und nicht für Kinder bestimmt ist.

HINWEIS: Es wird empfohlen, die Micro-SD-Speicherkarte zu nutzen, die mit dem IR-Thermometer geliefert wurde. DEWALT übernimmt keine Garantie für die Verwendung oder Zuverlässigkeit anderer Sekundärmarkt-Karten mit verschiedenen Marken und Kapazitäten. Es wird auch empfohlen, die gespeicherten Bilder regelmäßig als Backup auf einen Computer zu übertragen.

Restrisiken

Trotz Beachtung der geltenden Sicherheitsvorschriften und des Einsatzes von Schutzvorrichtungen können bestimmte Risiken nicht vermieden werden. Diese sind:

- Verletzungsgefahr durch andauernden Gebrauch.
- Verletzungsgefahr durch unbeabsichtigten Kontakt mit den stromführenden Teilen während der Arbeit.

Markierungen am IR-Thermometer

Die folgenden Bildzeichen sind am IR-Thermometer sichtbar angebracht:



Vor der Verwendung die Betriebsanleitung lesen.

LAGE DES DATUMSCODES

Der Datumcode, der auch das Herstelljahr enthält, ist in die Gehäusefläche geprägt, die die Montagefuge zwischen Gerät und Akku bildet.

Beispiel:

2012 XX XX

Herstelljahr

Wichtige Sicherheitshinweise für alle Akku-Ladegeräte

BEWAHREN SIE DIESE ANWEISUNGEN AUF:

Diese Anleitung enthält wichtige Sicherheits- und Betriebsanweisungen für die Ladegeräte DCB100 und DCB105.

- Lesen Sie vor der Verwendung des Ladegeräts alle Anweisungen und Warnhinweise auf dem Ladegerät und dem Akku.



WARNUNG: Stromschlaggefahr. Keine Flüssigkeiten in das Ladegerät gelangen lassen. Dies kann einen elektrischen Schlag zur Folge haben.



VORSICHT: Verbrennungsgefahr. Zur Reduzierung der Verletzungsgefahr sollten nur Akkus von DEWALT verwendet werden. Andere Akkutypen können bersten und Verletzungen und Sachschäden verursachen.



VORSICHT: Lassen Sie nicht zu, dass Kinder mit dem Werkzeug spielen.

HINWEIS: Unter bestimmten Umständen können bei an die Stromquelle angeschlossenem Ladegerät die Kontakte im Ladegerät durch Fremdmaterial kurzgeschlossen werden. Leitende Fremdmaterialien, wie z. B. Schleifstaub, Metallspäne, Stahlwolle, Aluminiumfolie oder die Ansammlung von Metallpartikeln von den Hohlräumen des Ladegerätes fernhalten. Ziehen Sie den Netzstecker des Ladegerätes immer aus der Steckdose, wenn kein Akku in der Vertiefung steckt. Ziehen Sie den Netzstecker des Ladegerätes vor dem Reinigen aus der Steckdose.

- Der Akku darf NIEMALS in einem anderen Ladegerät, außer dem in diesem Handbuch beschriebenen, aufgeladen werden. Das Ladegerät und der Akku wurden speziell zur gemeinsamen Verwendung konzipiert.
- Diese Ladegeräte sind ausschließlich für das Laden von DEWALT Akkus bestimmt. Eine anderweitige Verwendung kann zu Brand führen oder gefährliche oder tödliche Verletzungen durch Elektroschock verursachen.
- Setzen Sie das Ladegerät weder Regen noch Schnee aus.
- Ziehen Sie immer am Stecker und nicht am Kabel, um das Ladegerät von der Stromquelle zu trennen. Dadurch wird das Risiko einer Beschädigung von Stecker und Kabel reduziert.
- Verlegen Sie das Netzkabel so, dass niemand darauf treten oder darüber stolpern kann, und dass es keinen sonstigen schädlichen Einflüssen oder Belastungen ausgesetzt wird.

- **Ein Verlängerungskabel sollte nur dann verwendet werden, wenn es absolut notwendig ist.** Ein ungeeignetes Verlängerungskabel kann zu Brand führen oder gefährliche oder tödliche Verletzungen durch Elektroschock verursachen.
- **Stellen Sie keine Gegenstände auf das Ladegerät bzw. stellen Sie das Ladegerät nicht auf eine weiche Oberfläche. Dadurch könnten die Lüftungsschlitze blockiert und das Gerät überhitzt werden.** Stellen Sie das Ladegerät von Hitzequellen entfernt auf. Das Ladegerät ist oben und unten am Gehäuse mit Lüftungsschlitzen versehen.
- **Betreiben Sie das Ladegerät nicht mit einem beschädigten Netzkabel oder Netzstecker** – beschädigte Teile sind unverzüglich auszuwechseln.
- **Benutzen Sie das Ladegerät nicht, wenn es einen harten Stoß erlitten hat, fallen gelassen oder anderweitig beschädigt wurde.** Bringen Sie es zu einer autorisierten Kundendienststelle.
- **Das Ladegerät darf nicht zerlegt werden. Bringen Sie es zu einer autorisierten Kundendienststelle, wenn es gewartet oder repariert werden muss.** Ein unsachgemäßer Zusammenbau kann gefährliche oder tödliche Verletzungen durch Elektroschock verursachen oder zu Brand führen.
- Zur Vermeidung von Gefahren muss ein beschädigtes Netzkabel unverzüglich vom Hersteller, einer Kundendienststelle oder einer anderen qualifizierten Person ausgetauscht werden.
- **Ziehen Sie den Netzstecker des Ladegerätes vor dem Reinigen aus der Steckdose. Dadurch wird das Risiko eines Stromschlags reduziert.** Durch alleiniges Herausnehmen des Akkus wird dieses Risiko nicht reduziert.
- **Versuchen Sie NIEMALS 2 Ladegeräte miteinander zu verbinden.**
- **Das Ladegerät wurde für den Betrieb mit standardmäßigem 230 V Netzstrom konzipiert. Es darf mit keiner anderen Spannung verwendet werden. Dies gilt nicht für das Fahrzeugladegerät.**

BEWAHREN SIE DIESE ANWEISUNGEN AUF

Ladegeräte

Die Ladegeräte DCB100 und DCB105 können 10,8 V Li-Ion-Akkus laden.

Diese Ladegeräte benötigen keine Einstellungen und sind für einen möglichst einfachen Betrieb konstruiert.

Ladevorgang (Abb. [fig.] 1)

1. Schließen Sie das Ladegerät an eine geeignete Steckdose an, bevor Sie den Akku einsetzen.
2. Setzen Sie den Akku (a) in das Ladegerät. Die rote (Lade-) Kontrollleuchte blinkt kontinuierlich und zeigt damit an, dass der Ladevorgang begonnen hat.
3. Der Ladevorgang ist abgeschlossen, wenn die rote Kontrollleuchte ununterbrochen leuchtet. Der Akku ist vollständig aufgeladen und kann jetzt benutzt oder im Ladegerät belassen werden.

HINWEIS: Um die maximale Lebensdauer der Li-Ion-Akkus zu gewährleisten, laden Sie den Akkusatz vor der ersten Verwendung vollständig auf.

Ladevorgang

Die Ladezustände des Akkus sind in der Tabelle unten aufgeführt.

Ladezustand	
wird geladen	- - - -
vollständig geladen	—————
Temperaturverzögerung	— — — —
Akku ersetzen	●●●●●●●●

Temperaturverzögerung

Wenn das Ladegerät feststellt, dass der Akku zu heiß oder zu kalt ist, wird automatisch die Temperaturverzögerung ausgelöst. Dabei wird der Ladevorgang so lange ausgesetzt, bis der Akku eine geeignete Temperatur erreicht hat. Das Ladegerät schaltet dann automatisch auf Ladebetrieb. Dieses Funktionsmerkmal gewährleistet die maximale Lebensdauer des Akkus.

NUR LI-ION-AKKUS

Li-Ion-Akkus sind mit einem elektronischen Schutz konstruiert, der den Akku gegen Überladung, Überhitzung oder Tiefentladung schützt.

Das Gerät schaltet sich automatisch aus, wenn der elektronische Schutz anschlägt. Wenn dies geschieht, setzen Sie den Li-Ion-Akku in das Ladegerät, bis er vollständig geladen ist.

Wichtige Sicherheitsanweisungen für alle Akkus

Achten Sie beim Bestellen von Ersatzakkus darauf, dass Sie die Katalognummer und die Spannung angeben.

DEUTSCH

Wenn Sie den Akku aus dem Karton auspacken, ist er nicht vollständig geladen. Lesen Sie die unten aufgeführten Sicherheitsanweisungen, bevor Sie den Akku und das Ladegerät verwenden. Befolgen Sie anschließend den beschriebenen Ladevorgang.

LESEN SIE SÄMTLICHE ANWEISUNGEN

- **Betreiben Sie das Elektrowerkzeug nicht in explosionsgefährdeten Umgebungen, in denen sich z. B. brennbare Flüssigkeiten, Gase oder Staub befinden.** Beim Einsetzen und Herausnehmen des Akkus aus dem Ladegerät können sich Staub oder Dämpfe entzünden.
- **Setzen Sie das Akku niemals mit Gewalt in das Ladegerät ein. Führen Sie niemals Änderungen am Akku durch, damit es in ein anderes Ladegerät passt, da das Akku reißen kann, was zu schweren Verletzungen führen kann.**
- **Laden Sie die Akkus nur in Ladegeräten von DEWALT auf.**
- **Das Ladegerät KEINEN Spritzern aussetzen und NICHT in Wasser oder andere Flüssigkeiten eintauchen.**
- **Das Werkzeug und den Akku niemals in Bereichen lagern oder verwenden, in denen die Temperatur 40 °C überschreiten könnte (z. B. Scheunen oder Metallgebäude im Sommer).**



WARNUNG: Versuchen Sie niemals und unter keinen Umständen, den Akku zu öffnen. Wenn das Akkugehäuse Risse oder Beschädigungen aufweist, darf es nicht in das Ladegerät gelegt werden. Den Akku nicht quetschen, fallen lassen oder beschädigen. Verwenden Sie niemals einen Akku oder ein Ladegerät, wenn sie einen harten Schlag erlitten haben, fallen gelassen, überfahren oder sonst wie beschädigt wurden (z. B. wenn sie mit einem Nagel durchlöchert wurden, mit einem Hammer darauf geschlagen oder getreten wurde). Ein Stromunfall oder ein tödlicher Stromschlag könnte entstehen. Beschädigte Akkus sollten zum Recycling zur Kundendienststelle zurückgebracht werden.



VORSICHT: Wenn das Werkzeug nicht in Gebrauch ist, muss es seitlich auf eine stabile Fläche gelegt werden, wo es kein Stolperrisiko darstellt und es nicht herunterfallen kann. Bestimmte

Werkzeuge mit großen Akkus stehen aufrecht auf dem Akku und können leicht umgeworfen werden.

BESONDERE SICHERHEITSAUWEISUNGEN FÜR LITHIUMIONEN (Li-Ion) - AKKUS

- **Den Akku nicht verbrennen, auch wenn er stark beschädigt oder vollkommen verschlissen ist.** Der Akku kann im Feuer explodieren. Beim Verbrennen eines Lithiumionen-Akkus entstehen giftige Dämpfe und Stoffe.
- **Wenn der Akkuinhalt mit der Haut in Kontakt kommt, waschen Sie die Stelle sofort mit einer milden Seife und Wasser.** Wenn Akkuflüssigkeit in die Augen gelangt, spülen Sie das offene Auge für 15 Minuten, oder bis die Reizung nachlässt, mit Wasser. Falls Sie sich in ärztliche Behandlung begeben müssen: Das Akkuelektrolyt besteht aus einer Mischung von organischen Karbonaten und Lithiumsalzen.
- **Der Inhalt einer geöffneten Akkuzelle kann Atemwegsreizungen verursachen.** Sorgen Sie für Frischluft. Wenn die Symptome anhalten, begeben Sie sich in ärztliche Behandlung.



WARNUNG: Verbrennungsgefahr. Die Akkuflüssigkeit kann brennbar sein, wenn sie Funken oder einer Flamme ausgesetzt ist.

Akku

AKKUTYP

Für das Modell DCT416 wird ein 10,8 Volt Akku eingesetzt.

Empfehlungen für die Lagerung

1. Ein idealer Lagerplatz ist kühl und trocken und nicht direktem Sonnenlicht sowie übermäßiger Hitze oder Kälte ausgesetzt. Für eine optimale Akkuleistung und Lebensdauer lagern Sie die Akkus bei Raumtemperatur, wenn sie nicht verwendet werden.
2. Bei längerer Aufbewahrung sollte ein vollständig aufgeladener Akku an einem kühlen, trockenen Ort und außerhalb des Ladegeräts aufbewahrt werden, um optimale Ergebnisse zu erhalten.

HINWEIS: Akkus sollten nicht vollständig entladen aufbewahrt werden. Der Akku muss vor der Verwendung aufgeladen werden.

Schilder am Ladegerät und Akku

Zusätzlich zu den in dieser Betriebsanleitung verwendeten Bildzeichen befinden sich die folgenden Bildzeichen auf dem Ladegerät und dem Akku:

 Vor der Verwendung die Betriebsanleitung lesen.



Akku wird geladen.



Akku ist geladen.



Akku ist defekt.



Temperaturverzögerung.



Nicht mit elektrisch leitenden Gegenständen berühren.



Beschädigte Akkus nicht aufladen.



Nur mit DEWALT Akkus verwenden. Andere Akkutypen können bersten und Verletzungen und Beschädigungen verursachen.



Das Gerät keiner Nässe aussetzen.



Beschädigte Kabel sofort austauschen.



Nur zwischen 4 °C und 40 °C aufladen.



Akku umweltgerecht entsorgen.

LI-ION



Den Akku nicht verbrennen.



Die Ladezeit ist den **Technischen Daten** zu entnehmen.



Nur in Innenräumen verwenden.

Packungsinhalt

Die Packung enthält:

- 1 IR-Thermometer
- 1 Micro-SD-Speicherkarte
- 1 10,8 V XR Lithium-Ionen-Akku
- 1 Ladegerät
- 1 Betriebsanleitung
- 1 Explosionszeichnung

HINWEIS: Modelle der N-Serie enthalten keine Akkus und Ladegeräte.

- Prüfen Sie das Gerät, die Teile oder Zubehörteile auf Beschädigungen, die beim Transport entstanden sein könnten.
- Nehmen Sie sich Zeit, die Betriebsanleitung vor Inbetriebnahme sorgfältig zu lesen.

Beschreibung (Abb. 2)



WARNUNG: Nehmen Sie niemals Änderungen am IR-Thermometer oder seinen Teilen vor. Dies könnte zu Schäden oder Verletzungen führen.

- a. 10,8 V XR Lithium-Ionen-Akku
- b. Griff
- c. Bildschirm
- d. Abdeckung Einschub für Micro-SD-Karte
- e. Einschub für Micro-SD-Karte
- f. Objektiv
- g. Objektivabdeckung
- h.  **Taste Rückwärts Pfeil:** Drücken Sie diese Taste, um rückwärts zu gehen.
- i.  **Auswahl-Taste:** Drücken Sie diese Taste, um eine Auswahl zu bestätigen.
- j.  **Taste Vorwärts Pfeil:** Drücken Sie diese Taste, um vorwärts zu gehen.
- k.  **Taste Bildmischung anpassen:** Drücken Sie diese Taste, um den Prozentsatz der Mischung zwischen den visuellen und den thermischen Bildern zu ändern.
- l.  **Taste Menü/Power:** Drücken Sie diese Taste, um das Gerät einzuschalten (0,5 Sekunden gedrückt halten) oder auszuschalten (3 Sekunden gedrückt halten). Wenn das Gerät eingeschaltet ist, drücken Sie diese Taste, um die Menüoptionen anzuzeigen.
- m.  **Taste Foto erfassen:** Drücken Sie diese Taste, um ein Foto zu machen.

BESTIMMUNGSGEMÄSSE VERWENDUNG

Das IR-Thermometer misst abgestrahlte Energie von der Oberfläche eines Gegenstandes und verwendet dann diese Messungen, um ein Bild anzuzeigen und die Temperatur zu schätzen.

Die erfassten Fotos können dann (im Bitmap-Format) auf einer Micro-SD-Karte gespeichert werden.

DEUTSCH

Das IR-Thermometer kann zur Inspektion und Fehlersuche an elektrischen Systemen, HVAC-, Sanitär-, mechanischen Anlagen, Wohngebäuden oder Kfz-Anlagen verwendet werden.

Das IR-Thermometer ist ein Werkzeug für den professionellen Gebrauch. **LASSEN SIE NICHT ZU**, dass Kinder in Kontakt mit dem Werkzeug kommen. Wenn unerfahrene Personen dieses Gerät verwenden, sind diese zu beaufsichtigen.

Elektrische Sicherheit

Das Ladegerät wurde für eine einzige Spannung konstruiert. Überprüfen Sie immer, dass die Spannung des Akkus der Spannung auf dem Typenschild entspricht. Überprüfen Sie auch, dass die Spannung des Ladegeräts der Ihres Stromnetzes entspricht.



Ihr DEWALT Ladegerät ist gemäß EN 60335 doppelt isoliert. Es muss deshalb nicht geerdet werden.

Wenn das Stromversorgungskabel beschädigt ist, muss es durch ein speziell ausgestattetes Kabel ersetzt werden, dass bei der DEWALT Kundendienstorganisation erhältlich ist.

- (CH)** Bei Ersatz des Netzkabels achten Sie auf Verwendung des Schweizer Netzsteckers.
Typ 11 für Klasse II (Doppelisolierung) - Geräte
Typ 12 für Klasse I (Schutzleiter) - Geräte
- (CH)** Ortsveränderliche Geräte, die im Freien verwendet werden, müssen über einen Fehlerstromschutzschalter angeschlossen werden.

Verwendung eines Verlängerungskabels

Ein Verlängerungskabel sollte nur verwendet werden, wenn es absolut notwendig ist. Verwenden Sie ein zugelassenes Verlängerungskabel, das für die Leistungsaufnahme Ihres Ladegerätes geeignet ist (siehe **Technischen Daten**). Der Mindestquerschnitt der Leitungen beträgt 1 mm² und die Höchstlänge beträgt 30 m.

Wenn Sie eine Kabeltrommel verwenden, wickeln Sie das Kabel vollständig ab.

ZUSAMMENBAU UND EINSTELLUNGEN



WARNUNG: Schalten Sie das IR-Thermometer immer aus, bevor Sie den Akku einsetzen oder entfernen.



WARNUNG: Verwenden Sie nur DEWALT-Akkus und -Ladegeräte.

Riemenhaken (Abb. 3) (Optionales Zubehör)



WARNUNG: Um die Gefahr schwerer Verletzungen zu verringern, hängen Sie das IR-Thermometer **NICHT** über Kopf auf oder hängen Gegenstände an den Riemenhaken. Hängen Sie den Riemenhaken des IR-Thermometers **NUR** an einem Arbeitsgürtel auf.



WARNUNG: Stellen Sie zur Vermeidung von schweren Verletzungen sicher, dass die Schraube (n), die den Riemenhaken hält, sicher ist.

WICHTIG: Verwenden Sie beim Befestigen oder Austauschen des Riemenhakens nur die mitgelieferte Schraube.

Der Riemenhaken (o) kann an jeder Werkzeugseite einfach mit Hilfe der mitgelieferten Schraube (n) befestigt werden, damit das Werkzeug für Links- oder Rechtshänder verwendbar ist. Wenn der Haken gar nicht verwendet werden soll, kann er vom Werkzeug abgenommen werden.

Um die Position des Riemenhakens (o) zu ändern, entfernen Sie die Schraube (n), durch die er befestigt ist, und montieren Sie ihn dann an der gegenüberliegenden Seite.

BETRIEB

Betriebsanweisungen



WARNUNG: Beachten Sie immer die Sicherheitsanweisungen und die geltenden Vorschriften.

Einsetzen und Entfernen des Akkus in das bzw. aus dem IR-Thermometer (Abb. 4)

HINWEIS: Vergewissern Sie sich, dass Ihr Akku vollständig geladen ist.

EINSETZEN DES AKKUS IN DEN WERKZEUGGRIF

1. Richten Sie den Akku (a) an den Führungen im Werkzeuggriff aus.
2. Schieben Sie den Akku fest in den Griff, bis er hörbar einrastet.

ENTFERNEN DES AKKUS AUS DEM WERKZEUGGRIFF

1. Drücken Sie den Löseknopf (p) und ziehen Sie den Akku kräftig aus dem Griff des IR-Thermometers.
2. Legen Sie den Akku wie im Abschnitt Ladegerät dieser Betriebsanleitung beschrieben in das Ladegerät.

Erste Schritte (Abb. 2)

1. Schieben Sie die Objektivabdeckung (g) nach unten, um das Objektiv freizulegen.

Power On/Off

1. Zum Einschalten des IR-Thermometers halten Sie die Menü/Power-Taste (l) 0,5 Sekunden lang gedrückt.
2. Zum Ausschalten des IR-Thermometers halten Sie die Menü/Power-Taste (l) 3 Sekunden lang gedrückt.

ERSTEINSTELLUNG**Einstellung von Datum und Uhrzeit**

Beim ersten Einschalten des IR-Thermometers werden Sie aufgefordert, die Uhrzeit und das Datum einzustellen. Nach der Ersteinstellung können Uhrzeit und Datum über die Menüführung geändert werden.

1. Drücken Sie auf den Vorwärts- (j) oder Rückwärts- (h) Pfeil, um das zu ändernde Feld hervorzuheben.

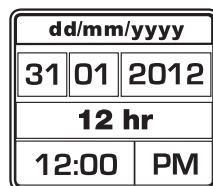

2. Drücken Sie die Auswahltaste (i), um das Feld zu aktivieren. Das Feld wird grün.
3. Drücken Sie auf den Vorwärts- (j) oder Rückwärts- (h) Pfeil, um das aktive Feld zu ändern.
4. Drücken Sie die Auswahltaste (i), um die Änderungen zu speichern.
5. Wiederholen Sie die Schritte oben, um die übrigen Felder zu ändern.
6. Zum Beenden drücken Sie die Menü/Power-Taste (l).

GRUNDLEGENDER BETRIEB**Hauptbildschirm**

Der Hauptbildschirm umfasst mehrere Bereiche:

- r. Bild des gescannten Bereichs
- s. Temperaturmessung und Bildzentrum (+)
- t. Emissionseinstellung
- u. Batteriestandsanzeige
- v. Temperaturfarbskala

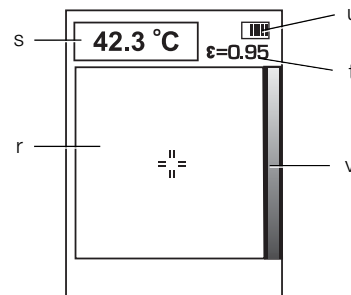
**Bildmischung**

Das DCT416 IR-Thermometer kann sowohl ein visuelles Bild als auch ein Infrarot-Bild anzeigen. Die Bilder können auch auf dem Display gemischt werden, um eine Überlagerung des Wärmebildes über dem visuellen Bild zu liefern. Ein gemischtes Bild kann bei der Diagnose von Problemstellen oder der Kommunikation mit Kunden hilfreich sein.

Zum Ändern der Mischungseinstellung drücken Sie die Taste „Bildmischung anpassen“ (k). Die Bildmischung kann wiederholt gedrückt werden, um für die Anzeigeeinstellungen durch die folgenden Optionen zu wechseln:

- 100% Visuell
- 75% Visuell, 25% Thermisch
- 50% Visuell, 50% Thermisch
- 25% Visuell, 75% Thermisch
- 100% Thermisch

Fotos aufnehmen und speichern (Abb. 2)

Achten Sie darauf, dass eine Micro-SD-Karte installiert ist, wenn Sie Fotos speichern wollen. Öffnen Sie die Abdeckung für den Einschub der Micro-SD-Karte (d) und setzen Sie die Micro-SD-Karte in den Einschub (e) ein.

1. Drücken Sie die Taste „Foto erfassen“ (m).
2. Das angezeigte Bild friert für 3 Sekunden ein, damit Sie es überprüfen können.

DEUTSCH

3. Drücken Sie auf den Vorwärts- (j) oder Rückwärts- (h) Pfeil, um das Foto hervorzuheben, auf der SD-Karte zu speichern oder zu löschen.

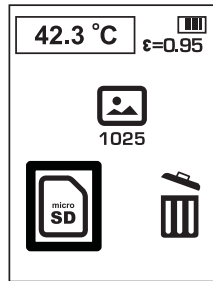

4. Drücken Sie die Auswahltaste (i), um die Auswahl zu bestätigen.
5. Nach Abschluss des Speicher- oder Löschvorgangs kehrt das IR-Thermometer automatisch zum Hauptbildschirm zurück.

HINWEIS: Wenn keine SD-Karte eingelegt ist oder wenn es ein Problem mit der SD-Karte gibt, erscheint folgender Hinweis.

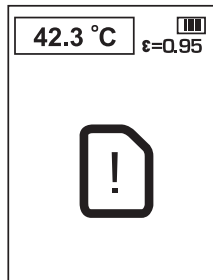

HINWEIS: Wenn die SD-Karte voll ist, erscheint folgender Hinweis.

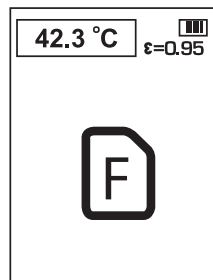

MENÜOPTIONEN

HINWEIS: Wenn Sie die Menü/Power-Taste (l) drücken, können Sie jederzeit zum vorherigen Menü zurückkehren.

Fotos anzeigen

1. Drücken Sie die Menü/Power-Taste (l).
2. Drücken Sie auf den Vorwärts- (j) oder Rückwärts- (h) Pfeil, um die Ordneroption im Menü hervorzuheben.

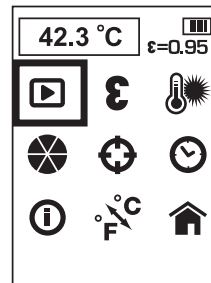

3. Drücken Sie die Auswahltaste (i), um die Auswahl zu bestätigen.
4. Drücken Sie auf den Vorwärts- (j) oder Rückwärts- (h) Pfeil, um durch die gespeicherten Bilder zu scrollen.
5. Drücken Sie die Auswahltaste (i), um zum Untermenü „Löschen“ zu gehen.
6. Drücken Sie auf den Vorwärts- (j) oder Rückwärts- (h) Pfeil, um das Foto hervorzuheben, auf der SD-Karte zu speichern oder zu löschen.

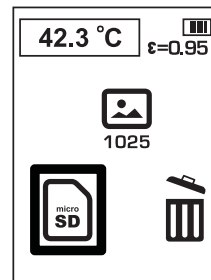

7. Drücken Sie die Auswahltaste (i), um die Auswahl zu bestätigen.
8. Nach Abschluss des Speicher- oder Löschvorgangs kehrt das IR-Thermometer automatisch zum nächsten Foto in der Reihe zurück.

Emissionsgrad

Der Emissionsgrad beschreibt die energieabgebenden Eigenschaften von Materialien. Die meisten organischen Materialien und lackierten oder oxidierten Oberflächen haben einen Emissionsgrad von etwa 0,95, was die

Standardeinstellung ist. Es ist empfehlenswert, ungenaue Ergebnisse zu kompensieren, die durch das Messen von Materialien mit niedrigen Emissionswerten, zum Beispiel glänzenden metallischen Oberflächen, stammen können. Decken Sie diese Oberflächen mit Abdeckband oder mattschwarzer Farbe ab (< 148 °C/300 °F) und verwenden Sie die Standardeinstellung (0,95). Lassen Sie das Abdeckband oder die Farbe dieselbe Temperatur wie die umgebende Oberfläche annehmen und messen Sie dann die Temperatur des Abdeckbands oder der lackierten Oberfläche.

Wenn weder Farbe noch Abdeckband verwendbar sind, können Sie die Messungen mit dem Emissionsgradwähler kompensieren. Auch bei anpassbarem Emissionsgrad kann es schwierig sein, eine absolut genaue Infrarot-Messung eines Ziels mit einer glänzenden oder metallischen Oberfläche zu erhalten. Durch Experimente können eventuell Temperaturen festgelegt werden, und durch Erfahrung werden Sie die besten Einstellungen für spezielle Messungen herausfinden.

Der Emissionsgrad des IR-Thermometers ist in Schritten von 0,01 zwischen 0,1 und 1,0 einstellbar. Informationen finden Sie in der **Emissionsgradtabelle** in diesem Handbuch. Die Referenzen zu Emissionsgradeinstellungen in der Tabelle sind Vorschläge für typische Situationen; Ihre besondere Situation kann davon abweichen.

HINWEIS: Die Kalibrierung dieses Produkts wurde mit einem Emissionsgrad von 0,95 durchgeführt.

EMISSIONSNENNWERT	
MATERIAL	WERT
Kohlenstoffhaltige Fläche	0,98
Kältekristalle	0,98
Menschliche Haut	0,98
Schiefer	0,97
Wasser, destilliert	0,96
Eis, glatt	0,96
Erdboden, mit Wasser gesättigt	0,95
Kohlenstoff-Kerzenruß	0,95
Glas, polierte Oberfläche	0,94
Lack, Öl	0,94
Ziegel, rot	0,93
Papier, weiß	0,93
Beton	0,92
Erdboden, trocken	0,92
Gips, rau	0,91
Holz, gehobelte Eiche	0,90
Steingut, glasiert	0,90
Schnee, körnig	0,89
Silika, glasiert	0,88
Kupferoxid bei 38 °C	0,87
Schmirgelkorund	0,86

Schnee	0,85
Edelstahl, oxidiert bei 800 °C	0,85
Eisen, oxidiert bei 500 °C	0,84
Kupferoxid bei 260 °C	0,83
Schnee, feine Partikel	0,82
Messing, nicht oxidiert	0,81
Glas, konvex D	0,80
Stahl, oxidiert	0,79
Kupfer, stark oxidiert	0,78
Kleidung, Baumwolle	0,77
Sand	0,76
Silika, unglasiert	0,75
Eisen, oxidiert bei 100 °C	0,74
Beschichtungsnr. C20A	0,73
Basalt	0,72
Kohlenstoff, graphitert bei 500 °C	0,71
Roter Rost	0,70
Eisenblech, stark rostig	0,69
Wasser	0,67
Schwarzer Lehm	0,66
Zement, weiß	0,65
Gusseisen, oxidiert	0,64
Blei, oxidiert bei 1100 °C	0,63
Zirkonia an Inconel	0,62
Cu-Zn, Messing oxidiert	0,61
Inconel-Blech bei 760 °C	0,58
Marmor, glatt weiß	0,56
Jede anodisierte Chromsäure	0,55
Gusseisen, poliert	0,21
Messing, mit Körnung 80 bearbeitet	0,20
Edelstahl, 18-8 poliert	0,16
Aluminium wie erhalten	0,09
Stahl, poliert	0,07
Aluminium, poliertes Blech	0,05
Kupfer, poliert	0,05
Messing, hochpoliert	0,03

Ändern des Emissionsgrads

1. Drücken Sie die Menü/Power-Taste (I).
2. Drücken Sie auf den Vorwärts- (j) oder Rückwärts- (h) Pfeil, um die Option „Emissionsgrad“ im Menü hervorzuheben.

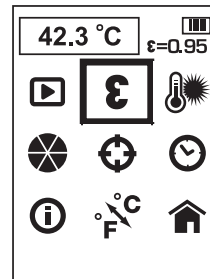

DEUTSCH

3. Drücken Sie die Auswahltaste (i), um die Auswahl zu bestätigen.
4. Drücken Sie auf den Vorwärts- (j) oder Rückwärts- (h) Pfeil, um den Emissionsgrad anzupassen. Der Emissionsgrad kann in Schritten von 0,01 von 0,10 bis 1,00 eingestellt werden.
5. Drücken Sie die Auswahltaste (i), um die Emissionsgradeinstellung zu bestätigen.
6. Nach dem Speichern des Emissionsgrads kehrt das IR-Thermometer automatisch zum Hauptbildschirm zurück.

Hintergrundtemperatur

Für genauere Temperaturmessungen ist es empfehlenswert, den Hintergrund (oder die reflektierte Temperatur) einzustellen. Dies ist besonders wichtig, wenn das zu messende Objekt eine deutlich unterschiedliche Temperatur als die Umgebungstemperatur besitzt oder einen niedrigen Emissionsgrad hat.

Das Einstellen der Hintergrundtemperatur trägt dazu bei, einen Ausgleich für die Strahlung aus der Umgebung zu schaffen.

Ändern der Hintergrundtemperatur

1. Drücken Sie die Menü/Power-Taste (l).
2. Drücken Sie auf den Vorwärts- (j) oder Rückwärts- (h) Pfeil, um die Option „Hintergrundtemperatur“ im Menü hervorzuheben.

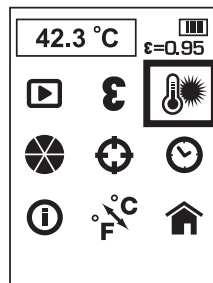

3. Drücken Sie die Auswahltaste (i), um die Auswahl zu bestätigen.
4. Drücken Sie auf den Vorwärts- (j) oder Rückwärts- (h) Pfeil, um die Hintergrundtemperatur anzupassen. Die Hintergrundtemperatur kann in Schritten von 1 Grad eingestellt werden.
5. Drücken Sie die Auswahltaste (i), um die Einstellung der Hintergrundtemperatur zu bestätigen.

6. Nach dem Speichern der Hintergrundtemperatur kehrt das IR-Thermometer automatisch zum Hauptbildschirm zurück.

Ändern der Farbpalette

1. Drücken Sie die Menü/Power-Taste (l).
2. Drücken Sie auf den Vorwärts- (j) oder Rückwärts- (h) Pfeil, um die Option „Farbpalette“ im Menü hervorzuheben.

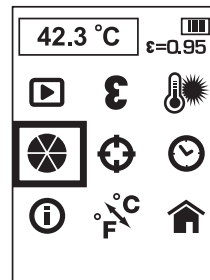

3. Drücken Sie die Auswahltaste (i), um die Auswahl zu bestätigen.
4. Drücken Sie auf den Vorwärts- (j) oder Rückwärts- (h) Pfeil, um durch die Optionen der Farbpalette zu scrollen. Die fünf Paletten sind: Ironbow, White Hot, Black Hot, Rainbow und High Contrast.
5. Drücken Sie die Auswahltaste (i), um die Einstellung der Farbpalette zu bestätigen.
6. Nach dem Speichern der Farbpalette kehrt das IR-Thermometer automatisch zum Hauptbildschirm zurück.

Ändern der Tracking-Einstellung

Wenn die Tracking-Funktion aktiv ist, zeigt das IR-Thermometer den heißesten (rotes o) und den kältesten (blaues o) Punkt im angezeigten Bereich an. Das IR-Thermometer kann bewegt werden, um das Messfleckzentrum (+) an der gewünschte Position auszurichten.

HINWEIS: Die angezeigte Temperatur entspricht immer dem Zentrum (+).

1. Drücken Sie die Menü/Power-Taste (l).
2. Drücken Sie auf den Vorwärts- (j) oder Rückwärts- (h) Pfeil, um die Option „Tracking“ im Menü hervorzuheben.

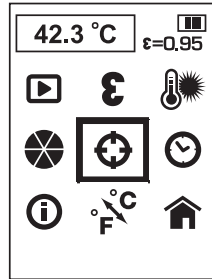

3. Drücken Sie die Auswahltaste (i), um die Auswahl zu bestätigen.
4. Drücken Sie auf den Vorwärts- (j) oder Rückwärts- (h) Pfeil, um die Tracking-Funktion ein- oder auszuschalten.
5. Drücken Sie die Auswahltaste (i), um die Einstellung der Tracking-Funktion zu bestätigen.
6. Nach dem Speichern der Einstellung der Tracking-Funktion kehrt das IR-Thermometer automatisch zum Hauptbildschirm zurück.

Datum und Uhrzeit einstellen

1. Drücken Sie die Menü/Power-Taste (i).
2. Drücken Sie auf den Vorwärts- (j) oder Rückwärts- (h) Pfeil, um die Option „Datum und Uhrzeit“ im Menü hervorzuheben.

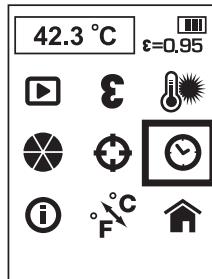

3. Drücken Sie die Auswahltaste (i), um die Auswahl zu bestätigen.
4. Drücken Sie auf den Vorwärts- (j) oder Rückwärts- (h) Pfeil, um das zu ändernde Feld hervorzuheben.

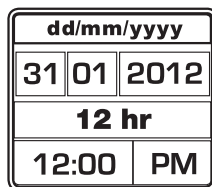

5. Drücken Sie die Auswahltaste (i), um das Feld zu aktivieren. Das Feld wird grün.
6. Drücken Sie auf den Vorwärts- (j) oder Rückwärts- (h) Pfeil, um das aktive Feld zu ändern.
7. Drücken Sie die Auswahltaste (i), um die Änderungen zu speichern.
8. Wiederholen Sie die Schritte oben, um die übrigen Felder zu ändern.
9. Zum Beenden drücken Sie die Menü/Power-Taste (i).

Informationen anzeigen

1. Drücken Sie die Menü/Power-Taste (i).
2. Drücken Sie auf den Vorwärts- (j) oder Rückwärts- (h) Pfeil, um die Option „Informationen“ im Menü hervorzuheben.

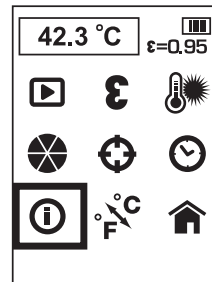

3. Drücken Sie die Auswahltaste (i), um die Auswahl zu bestätigen.
4. Das IR-Thermometer zeigt die Software-Version an.
5. Zum Beenden drücken Sie die Menü/Power-Taste (i).

Ändern der Temperaturskalen

1. Drücken Sie die Menü/Power-Taste (i).
2. Drücken Sie auf den Vorwärts- (j) oder Rückwärts- (h) Pfeil, um die Option „C / F“ im Menü hervorzuheben.

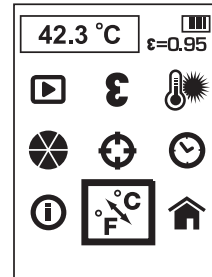

DEUTSCH

3. Drücken Sie die Auswahltaste (i), um die Auswahl zu bestätigen.
4. Drücken Sie auf den Vorwärts- (j) oder Rückwärts- (h) Pfeil, um entweder C oder F hervorzuheben.
5. Drücken Sie die Auswahltaste (i), um die Auswahl zu bestätigen.
6. Nach dem Speichern der Einstellung der Temperaturskala kehrt das IR-Thermometer automatisch zum Hauptbildschirm zurück.

Rückkehr zum Hauptbildschirm

1. Drücken Sie die Menü/Power-Taste (l).
2. Drücken Sie auf den Vorwärts- (j) oder Rückwärts- (h) Pfeil, um die Option „Home“ im Menü hervorzuheben.

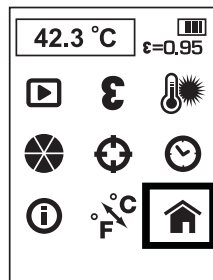

3. Drücken Sie die Auswahltaste (i), um die Auswahl zu bestätigen.

Bilder auf Computer herunterladen

Das IR-Thermometer zeichnet sowohl das thermische als auch das visuelle Bild aller gespeicherten Fotos auf. Bilder werden im Bitmap-Format gespeichert.

Die Micro-SD-Karte kann auf einen Computer übertragen werden, um die Bilder anzuzeigen.

Berichterstellungssoftware

Das bildgebende Thermometer nutzt Berichterstellungssoftware, um professionelle Berichte zu erzeugen. Die Software kann von www.dewalt.eu oder www.2helpU.com heruntergeladen werden.

Ausschalten des IR-Thermometers

1. Zum Ausschalten des IR-Thermometers halten Sie die Menü/Power-Taste (l) 3 Sekunden lang gedrückt. Das IR-Thermometer schaltet sich außerdem automatisch aus, wenn es 10 Minuten lang nicht verwendet wurde.
2. Schieben Sie die Objektivabdeckung (g) nach oben, um das Objektiv bei Nichtverwendung des Geräts zu schützen.

Tipps zum Betrieb

- Verwenden Sie nur DEWALT 10,8 V Lithium-Ionen-Akkus.
- Vergewissern Sie sich, dass der DEWALT-Akku in einem einwandfreien Zustand ist.
- Vermeiden Sie plötzliche Temperaturänderungen, zum Beispiel beim Betreten oder Verlassen eines geheizten Gebäudes an kalten Tagen, da sonst im bildgebenden Thermometer Kondensat entstehen kann. Zur Vermeidung von Kondensat legen Sie das bildgebende Thermometer in die Aufbewahrungsbox oder in eine Plastiktüte, bevor es plötzlichen Temperaturänderungen ausgesetzt wird.

WARTUNG

Ihr DEWALT IR-Thermometer wurde für langfristigen Betrieb mit minimalem Wartungsaufwand konstruiert. Ein kontinuierlicher, zufriedenstellender Betrieb hängt von der richtigen Pflege des Gerätes und seiner regelmäßigen Reinigung ab.

Das Ladegerät und der Akku können nicht gewartet werden. Es gibt im Inneren keine vom Benutzer zu wartenden Teile.



Reinigung



WARNUNG: Blasen Sie mit Trockenluft mindestens einmal wöchentlich Schmutz und Staub aus der Kamera. Tragen Sie bei dieser Arbeit immer einen geeigneten Augenschutz, um Augenverletzungen zu vermeiden.



WARNUNG: Verwenden Sie niemals Lösungsmittel oder andere scharfe Chemikalien für die Reinigung der nicht-metallischen Teile des Gerätes. Diese Chemikalien können das in diesen Teilen verwendete Material aufweichen. Verwenden Sie ein nur mit Wasser und einer milden Seife befeuchtetes Tuch. Achten Sie darauf, dass niemals Flüssigkeiten in das Gerät eindringen. Tauchen Sie niemals irgendein Teil des Gerätes in eine Flüssigkeit.



WARNUNG: Behandeln Sie das Objektiv nicht mit Lösungsmitteln, da es hierdurch beschädigt werden kann. Reinigen Sie das Infrarot-Objektiv nicht zu stark, da dies die empfindliche Antireflexbeschichtung beschädigen kann.

REINIGUNGSANWEISUNGEN FÜR LADEGERÄTE

WARNUNG: Gefahr eines elektrischen Schlages. Trennen Sie das Ladegerät von der Wechselstromsteckdose, bevor Sie es reinigen. Schmutz und Fett an der Außenseite des Ladegeräts können mit einem Tuch oder einer weichen, nicht-metallischen Bürste entfernt werden. Verwenden Sie kein Wasser oder Reinigungslösungen.

Optionales Zubehör

WARNUNG: Da Zubehör, das nicht von DEWALT angeboten wird, nicht mit diesem Produkt geprüft worden ist, kann die Verwendung von solchem Zubehör an diesem Gerät gefährlich sein. Um das Verletzungsrisiko zu mindern, sollte mit diesem Produkt nur von DEWALT empfohlenes Zubehör verwendet werden.

EMPFOHLENES ZUBEHÖR

Fragen Sie Ihren Händler nach weiteren Informationen zu geeignetem Zubehör.

Fehlerbehebung

- Vergewissern Sie sich, dass die Objektivabdeckung (g) geöffnet ist.
- Vergewissern Sie sich, dass der 10,8 V Akku aufgeladen ist.
- Vergewissern Sie sich, dass bei der Verwendung der Akku am Griff eingesetzt ist.
- Falls der Bildschirm einfriert, entfernen Sie den 10,8 V Akku, um das Gerät zurückzusetzen. Setzen Sie den Akku wieder ein und drücken Sie die Einschalttaste.

WICHTIGE HINWEISE BEI MESSPROBLEMEN

1. Decken Sie stark reflektierende Oberflächen mit Abdeckband oder mattschwarzer Farbe ab (verwenden Sie die Standardeinstellung von 0,95).
2. Stellen Sie sicher, dass der korrekte Emissionsgrad für das zu prüfende Material besteht. Beachten Sie die **Tabelle zu Emissionsgrad und Emissionsnennwert**.
3. Reinigen Sie das Material vor dem Messen, wenn es stark verschmutzt, fettig o.ä. ist.

Umweltschutz

Abfalltrennung. Dieses Produkt darf nicht mit normalem Haushaltsabfall entsorgt werden.

Wenn Sie eines Tages feststellen, dass Ihr DEWALT-Produkt ersetzt werden muss oder Sie es nicht mehr benötigen, entsorgen Sie es nicht mit dem normalen Haushaltsabfall. Führen Sie dieses Produkt der Abfalltrennung zu.



Die separate Entsorgung von Gebrauchsgütern und Verpackungen ermöglicht das Recycling und die Wiederverwendung der Stoffe. Die Wiederverwendung von Recyclingstoffen hilft, Umweltverschmutzung zu vermeiden und mindert die Nachfrage nach Rohstoffen.

Lokale Vorschriften regeln möglicherweise die getrennte Entsorgung von Elektroprodukten und Haushaltsabfall an kommunalen Entsorgungsstellen oder beim Einzelhändler, wenn Sie ein neues Produkt kaufen.

DEWALT stellt Möglichkeiten für die Sammlung und das Recycling von DEWALT-Produkten nach Ablauf des Nutzungszeitraums zur Verfügung. Um diesen Service zu nutzen, bringen Sie bitte Ihr Produkt zu einer beliebigen autorisierten Kundendienstwerkstatt, die es in unserem Auftrag sammelt.

Die nächstgelegene autorisierte Kundendienststelle erfahren Sie bei Ihrem örtlichen DEWALT-Geschäftsstelle unter der in dieser Betriebsanleitung angegebenen Adresse. Alternativ erhalten Sie eine Liste der autorisierten DEWALT-Kundendienstwerkstätten und vollständige Informationen über unseren Kundendienst im Internet unter: **www.2helpU.com**.

**Aufladbarer Akku**

Dieser Akku mit langer Lebensdauer muss wieder aufgeladen werden, wenn er nicht mehr ausreichend Energie bei Arbeiten liefert, die vorher problemlos durchgeführt werden konnten. Am Ende seiner technischen Lebensdauer entsorgen Sie ihn bitte umweltgerecht.

- Lassen Sie den Akku sich vollständig entladen und entfernen Sie ihn dann vom Werkzeug.
- Li-Ionen-Zellen sind recycelbar. Geben Sie die gebrauchten Akkus bei Ihrem Händler oder bei einer kommunalen Recycling-Sammelstelle ab. Dort werden die gesammelten Akkus recycelt oder ordnungsgemäß entsorgt.

GARANTIE

DEWALT vertraut auf die Qualität seiner Produkte und bietet daher den professionellen Anwendern des Produktes eine herausragende Garantie. Diese Garantieerklärung gilt als Ergänzung und unbeschadet Ihrer Rechte aus dem Vertrag als professioneller Anwender oder Ihrer gesetzlichen Ansprüche als privater, nichtprofessioneller Anwender. Diese Garantie gilt innerhalb der Staatsgebiete der Mitgliedsstaaten der Europäischen Union und der Europäischen Freihandelszone.

• **30 TAGE ZUFRIEDENHEITSGARANTIE
OHNE RISIKO** •

Wenn Sie mit der Leistung Ihres DEWALT-Gerätes nicht vollständig zufrieden sind, geben Sie es einfach innerhalb von 30 Tagen komplett im Originallieferungsumfang, so wie gekauft, an den Händler zurück, um eine vollständige Erstattung oder ein Austauschgerät zu erhalten. Das Produkt darf normalem Verschleiß ausgesetzt sein. Der Kaufbeleg ist vorzulegen.

• **EIN JAHR KOSTENLOSE INSPEKTION** •

Innerhalb der ersten 12 Monate nach dem Kauf, wird einmalig eine Wartungsinspektion für Ihre DEWALT-Maschine ausgeführt. Diese Arbeiten werden kostenlos von einem autorisierten DEWALT-Service-Partner ausgeführt. Der Kaufbeleg muss vorgelegt werden. Gilt einschließlich Arbeitskosten. Gilt nicht für Zubehör und Ersatzteile, sofern es sich nicht um einen Garantiefall handelt.

• **EIN JAHR VOLLSTÄNDIGE GARANTIE** •

Wenn Ihr DEWALT-Produkt wegen Material- oder Produktionsmängeln innerhalb von 12 Monaten ab Kauf einen Fehler aufweist, garantiert DEWALT den kostenlosen Austausch aller fehlerhaften Teile oder, nach unserer Wahl, die kostenlose Wandlung des Gerätes unter den folgenden Bedingungen:

- Das Produkt wurde nicht unsachgemäß behandelt;
- Das Produkt war normalem Verschleiß ausgesetzt;
- Es wurden keine Reparaturversuche durch nicht autorisierte Personen vorgenommen;
- Der Kaufbeleg wird vorgelegt;

- Das Produkt wird vollständig im Originallieferungsumfang zurückgegeben.

Um einen Garantieanspruch anmelden zu können, wenden Sie sich an einen DEWALT-Service-Partner in Ihrer Nähe, dessen Adresse Sie im DEWALT-Katalog finden, oder Sie wenden sich an die DEWALT-Niederlassung, die in dieser Anleitung angegeben ist. Eine Liste der autorisierten DEWALT-Kundendienstwerkstätten und vollständige Informationen über unseren Kundendienst finden Sie im Internet unter: www.2helpU.com.

CORDLESS IMAGING THERMOMETER

DCT416

Congratulations!

You have chosen a DEWALT tool. Years of experience, thorough product development and innovation make DEWALT one of the most reliable partners for professional power tool users.

Technical Data

		DCT416	
Voltage	V_{DC}	10.8	
Type		1	
Battery type		Li-Ion	
Screen size	mm	55.9	
Color TFT LCD with Backlight			
Weight (without battery pack)	kg	0.5	
Run-Time		Approx. 10 hours	
Temperature Range (Operating)		-5 °C to 45 °C (23 °F to 113 °F)	
Temperature Range (Storage)		-20 °C to 60 °C (-4 °F to 140 °F)	
Temperature Measurement Range		-10 °C to 250 °C (14 °F to 480 °F)	
Relative Humidity		10 to 90%, non-condensing	
Spectral Response		8µm to 12µm	
Field of View		20° x 20°	
IFOV (Instantaneous Field of View)		25 mm at 1 m (1" at 39.3")	
Accuracy		Below 100 °C (212 °F) +/- 2 °C (+/- 3.6 °F) Above 100 °C (212 °F) +/- 2 °C (+/- 3.6 °F) of reading. Ambient temperature for stated accuracy 23 °C (73.4 °F).	
Emissivity		0.1 to 1.0, adjustable in 0.01 increments	
Temperature scales		°C or °F	
		DCB121	DCB123
Battery type		Li-Ion	Li-Ion
Voltage	V_{DC}	10.8	10.8
Capacity	A_h	1.3	1.5
Weight	kg	0.2	0.2

Charger		DCB100	DCB105
Mains voltage	V_{AC}	230	230
Battery type		Li-Ion	Li-Ion
Approx. charging time	min	40 (1.3 Ah battery packs)	30 (1.5 Ah battery packs)
Weight	kg	0.3	0.49

Fuses

Europe	230 V tools	10 Amperes, mains
U.K. & Ireland	230 V tools	3 Amperes, in plugs



WARNING: This is a Class A product. In a domestic environment this product may cause radio interference in which case the user may be required to take adequate measures.



WARNING: Increased electrostatic voltage may cause display to fail and all unsaved data will be lost. If the screen freezes, remove the 10.8 V battery pack to reset the unit. Reinsert the battery pack and press the power on button.

Definitions: Safety Guidelines

The definitions below describe the level of severity for each signal word. Please read the manual and pay attention to these symbols.



DANGER: Indicates an imminently hazardous situation which, if not avoided, **will result in death or serious injury.**



WARNING: Indicates a potentially hazardous situation which, if not avoided, **could result in death or serious injury.**



CAUTION: Indicates a potentially hazardous situation which, if not avoided, **may result in minor or moderate injury.**

NOTICE: Indicates a practice **not related to personal injury** which, if not avoided, **may result in property damage.**

ENGLISH



Denotes risk of electric shock.



Denotes risk of fire.



WARNING: To reduce the risk of injury, read the instruction manual.

Important Safety Instructions

- Read these instructions.
- Keep these instructions.
- Heed all warnings.
- Follow all instructions.
- Only use attachments/accessories specified by the manufacturer.
- Refer all servicing to qualified service personnel. Servicing is required when the apparatus has been damaged in any way, the apparatus has been exposed to rain or moisture, does not operate normally, or has been dropped.

SAVE ALL WARNINGS AND INSTRUCTIONS FOR FUTURE REFERENCE

Work Area Safety

- a) **Keep work area clean and well lit.** Cluttered or dark areas invite accidents.
- b) **Keep children and bystanders away while operating an imaging thermometer.** Distractions can cause you to lose control.

Personal Safety

- a) **Stay alert, watch what you are doing and use common sense when operating an imaging thermometer. Do not use an imaging thermometer while you are tired or under the influence of drugs, alcohol or medication.** A moment of inattention while operating the imaging thermometer may result in serious personal injury.
- b) **Do not overreach. Keep proper footing and balance at all times.** This enables better control of the imaging thermometer in unexpected situations.

Use and Care

- a) **Store an idle imaging thermometer out of the reach of children and do not allow persons unfamiliar with the imaging thermometer or these instructions to operate the imaging thermometer.** The

imaging thermometer may be dangerous in the hands of untrained users.

- b) **Use the imaging thermometer, accessories, etc. in accordance with these instructions, taking into account the working conditions and the work to be performed.** Use of the imaging thermometer for operations different from those intended could result in a hazardous situation.

Battery Tool Use and Care

- a) **Recharge only with the charger specified by DEWALT.** A charger that is suitable for one type of battery pack may create a risk of fire when used with another battery pack.
- b) **When battery pack is not in use, keep it away from other metal objects like paper clips, coins, keys, nails, screws, or other small metal objects that can make a connection from one terminal to another.** Shorting the battery terminals together may cause burns or a fire.
- c) **Under abusive conditions, liquid may be ejected from the battery; avoid contact. If contact accidentally occurs, flush with water. If liquid contacts eyes, additionally seek medical help.** Liquid ejected from the battery may cause irritation or burns.

Safety Information for Imaging Thermometers



WARNING: Do not disassemble or modify the imaging thermometer. There are no serviceable parts inside. If you need assistance, contact your local dealer.

- **Do not operate the imaging thermometer in explosive atmospheres, such as in the presence of flammable liquids, gases, or dust.** Imaging thermometers create sparks which may ignite the dust or fumes.
- **The imaging thermometer should only be used with specifically designated DEWALT batteries.** Use of any other batteries may create a risk of fire.
- **Store the imaging thermometer out of reach of children and other untrained persons.** Tools are dangerous in the hands of untrained users.
- **Do not remove or deface warning labels.**

- **Do not use imaging thermometer for testing temperatures of cooked or uncooked food.**
- **Do not touch surfaces to confirm hot temperature readings.**
- **Do not use for taking human or animal body temperatures.**
- To avoid damaging the imaging thermometer or the equipment under test, protect them from the following:
 - EMF (electromagnetic fields) like from arc welders, induction heaters, etc.
 - ESD (electrostatic discharge).
 - Thermal shock (caused by abrupt ambient temperature changes for highest accuracy; allow 30 minutes for the imaging thermometer to stabilize before use).



WARNING: Burn hazard. The reading may not be accurate if the imaging thermometer is in the presence of strong electromagnetic fields (such as arc welders, induction heaters, radio transmitters, etc.). Do not use the imaging thermometer under these conditions.



WARNING: The imaging thermometer measures surface temperature only. Objects behind the surface may have significantly different temperatures, posing a burn or frostbite hazard.



WARNING: See emissivity information for actual temperatures. Reflective objects result in lower than actual temperature measurements and can pose a burn hazard.



WARNING: Do not expose imaging thermometer to excessive heat such as sunshine, fire or the like.



CAUTION: When not in use, place imaging thermometer on its side on a stable surface where it will not cause a tripping or falling hazard. Some tools with large battery packs will stand upright on the battery pack but may be easily knocked over.

NOTICE: Modifications not authorised by the manufacturer may void user's authority to operate this device.

NOTICE: To avoid damage to the imaging thermometer, do not leave it exposed to high temperature environments or heat sources, for example, in a vehicle in the sun. Always

operate the imaging thermometer within the operating range noted in the specification chart.

NOTICE: Do not point the imaging thermometer (with or without the lens cover engaged) at the sun or other intensive energy sources that emit laser radiation. This can damage the detector inside the imaging thermometer and can affect the accuracy.

MICRO SD MEMORY CARD



WARNING: Choking hazard. The micro SD memory card is a small part that could lead to a choking hazard and is not intended for children.

NOTICE: It is recommended to use the micro SD memory card supplied with the imaging thermometer. DEWALT does not warrant the use or reliability of other aftermarket cards with different brands or capacities. It is also recommended to frequently transfer the saved images to a computer as a backup.

Residual Risks

In spite of the application of the relevant safety regulations and the implementation of safety devices, certain residual risks cannot be avoided. These are:

- Risk of personal injury due to prolonged use.
- Risk of personal injury due to unintentional contact with current-carrying parts during the work process.

Markings on Imaging Thermometer

The following pictograms are shown on the imaging thermometer:



Read instruction manual before use.

DATE CODE POSITION

The date code, which also includes the year of manufacture, is printed into the housing surface that forms the mounting joint between tool and battery.

Example:

2012 XX XX

Year of Manufacture

Important Safety Instructions for All Battery Chargers

SAVE THESE INSTRUCTIONS: This manual contains important safety and operating instructions for the DCB100 and DCB105 battery chargers.

- Before using charger, read all instructions and cautionary markings on charger, battery pack, and product using battery pack.



WARNING: Shock hazard. Do not allow any liquid to get inside charger. Electric shock may result.



CAUTION: Burn hazard. To reduce the risk of injury, charge only DEWALT rechargeable batteries. Other types of batteries may burst causing personal injury and damage.



CAUTION: Children should be supervised to ensure that they do not play with the appliance.

NOTICE: Under certain conditions, with the charger plugged in to the power supply, the charger can be shorted by foreign material. Foreign materials of a conductive nature such as, but not limited to, grinding dust, metal chips, steel wool, aluminum foil, or any buildup of metallic particles should be kept away from charger cavities. Always unplug the charger from the power supply when there is no battery pack in the cavity. Unplug charger before attempting to clean.

- **DO NOT attempt to charge the battery pack with any chargers other than the ones in this manual.** The charger and battery pack are specifically designed to work together.
- **These chargers are not intended for any uses other than charging DEWALT rechargeable batteries.** Any other uses may result in risk of fire, electric shock or electrocution.
- **Do not expose charger to rain or snow.**
- **Pull by plug rather than cord when disconnecting charger.** This will reduce risk of damage to electric plug and cord.
- **Make sure that cord is located so that it will not be stepped on, tripped over, or otherwise subjected to damage or stress.**
- **Do not use an extension cord unless it is absolutely necessary.** Use of improper extension cord could result in risk of fire, electric shock, or electrocution.

- **Do not place any object on top of charger or place the charger on a soft surface that might block the ventilation slots and result in excessive internal heat.** Place the charger in a position away from any heat source. The charger is ventilated through slots in the top and the bottom of the housing.
- **Do not operate charger with damaged cord or plug** — have them replaced immediately.
- **Do not operate charger if it has received a sharp blow, been dropped, or otherwise damaged in any way.** Take it to an authorised service centre.
- **Do not disassemble charger; take it to an authorised service centre when service or repair is required.** Incorrect reassembly may result in a risk of electric shock, electrocution or fire.
- In case of damaged power supply cord the supply cord must be replaced immediately by the manufacturer, its service agent or similar qualified person to prevent any hazard.
- **Disconnect the charger from the outlet before attempting any cleaning.** This will reduce the risk of electric shock. Removing the battery pack will not reduce this risk.
- **NEVER attempt to connect 2 chargers together.**
- **The charger is designed to operate on standard 230 V household electrical power. Do not attempt to use it on any other voltage.** This does not apply to the vehicular charger.

SAVE THESE INSTRUCTIONS

Chargers

The DCB100 and DCB105 chargers accept 10.8 V Li-Ion batteries.

These chargers require no adjustment and are designed to be as easy as possible to operate.

Charging Procedure (fig. 1)

1. Plug the charger into an appropriate outlet before inserting battery pack.
2. Insert the battery pack (a) into the charger. The red (charging) light will blink continuously indicating that the charging process has started.
3. The completion of charge will be indicated by the red light remaining ON continuously. The pack is fully charged and may be used at this time or left in the charger.

NOTE: To ensure maximum performance and life of Li-Ion batteries, charge the battery pack fully before first use.

Charging Process

Refer to the table below for the state of charge of the battery pack.

State of charge	
charging	- - - -
fully charged	=====
hot/cold pack delay	- - - - -
replace battery pack	●●●●●●●●

Hot/Cold Pack Delay

When the charger detects a battery that is too hot or too cold, it automatically starts a Hot/Cold Pack Delay, suspending charging until the battery has reached an appropriate temperature. The charger then automatically switches to the pack charging mode. This feature ensures maximum battery life.

LI-ION BATTERY PACKS ONLY

Li-Ion batteries are designed with an Electronic Protection System that will protect the battery against overloading, overheating or deep discharge.

The tool will automatically turn off if the Electronic Protection System engages. If this occurs, place the Li-Ion battery on the charger until it is fully charged.

Important Safety Instructions for All Battery Packs

When ordering replacement battery packs, be sure to include catalog number and voltage.

The battery pack is not fully charged out of the carton. Before using the battery pack and charger, read the safety instructions below. Then follow charging procedures outlined.

READ ALL INSTRUCTIONS

- **Do not charge or use battery in explosive atmospheres, such as in the presence of flammable liquids, gases or dust.** Inserting or removing the battery from the charger may ignite the dust or fumes.
- **Never force battery pack into charger. Do not modify battery pack in any way to fit into a non-compatible charger as battery pack may rupture causing serious personal injury.**
- Charge the battery packs only in DEWALT chargers.
- **DO NOT splash or immerse in water or other liquids.**

- **Do not store or use the tool and battery pack in locations where the temperature may reach or exceed 40 °C (105 °F) (such as outside sheds or metal buildings in summer).**



WARNING: Never attempt to open the battery pack for any reason. If battery pack case is cracked or damaged, do not insert into charger. Do not crush, drop or damage battery pack. Do not use a battery pack or charger that has received a sharp blow, been dropped, run over or damaged in any way (i.e., pierced with a nail, hit with a hammer, stepped on). Electric shock or electrocution may result. Damaged battery packs should be returned to service centre for recycling.



CAUTION: When not in use, place tool on its side on a stable surface where it will not cause a tripping or falling hazard. Some tools with large battery packs will stand upright on the battery pack but may be easily knocked over.

SPECIFIC SAFETY INSTRUCTIONS FOR LITHIUM ION (Li-Ion)

- **Do not incinerate the battery pack even if it is severely damaged or is completely worn out.** The battery pack can explode in a fire. Toxic fumes and materials are created when lithium ion battery packs are burned.
- **If battery contents come into contact with the skin, immediately wash area with mild soap and water.** If battery liquid gets into the eye, rinse water over the open eye for 15 minutes or until irritation ceases. If medical attention is needed, the battery electrolyte is composed of a mixture of liquid organic carbonates and lithium salts.
- **Contents of opened battery cells may cause respiratory irritation.** Provide fresh air. If symptoms persist, seek medical attention.



WARNING: Burn hazard. Battery liquid may be flammable if exposed to spark or flame.

Battery Pack

BATTERY TYPE

The DCT416 operates on 10.8 volt battery packs.













Storage Recommendations

1. The best storage place is one that is cool and dry, away from direct sunlight and excess heat or cold. For optimum battery performance and life, store battery packs at room temperature when not in use.
2. For long storage, it is recommended to store a fully charged battery pack in a cool, dry place out of the charger for optimal results.

NOTE: Battery packs should not be stored completely depleted of charge. The battery pack will need to be recharged before use.

Labels on Charger and Battery Pack

In addition to the pictographs used in this manual, the labels on the charger and the battery pack show the following pictographs:

-  Read instruction manual before use.
 -  Battery charging.
 -  Battery charged.
 -  Battery defective.
 -  Hot/cold pack delay.
 -  Do not probe with conductive objects.
 -  Do not charge damaged battery packs.
 -  Use only with DEWALT battery packs, others may burst, causing personal injury and damage.
 -  Do not expose to water.
 -  Have defective cords replaced immediately.
 -  Charge only between 4 °C and 40 °C.
 -  Discard the battery pack with due care for the environment.
- LI-ION**

 Do not incinerate the battery pack.

 See **Technical data** for charging time.

 Only for indoor use.

Package Contents

The package contains:





- 1 Imaging thermometer
- 1 Micro SD memory card
- 1 10.8 V XR lithium-ion battery pack
- 1 Charger
- 1 Instruction manual
- 1 Exploded drawing



NOTE: Battery packs and chargers are not included with N-models.

- Check for damage to the tool, parts or accessories which may have occurred during transport.
- Take the time to thoroughly read and understand this manual prior to operation.

Description (fig. 2)

 **WARNING:** Never modify the imaging thermometer or any part of it. Damage or personal injury could result.

- a. 10.8 V XR lithium-ion battery pack
- b. Handle
- c. Screen
- d. Micro SD card slot cover
- e. Micro SD card slot
- f. Lens
- g. Lens cover
- h.  **Back Arrow Button:** Press this button to navigate backward.
- i.  **Select Button:** Press this button to confirm a selection.
- j.  **Forward Arrow Button:** Press this button to navigate forward.
- k.  **Image Blend Adjust Button:** Press this button to change the percentage blend between the visual and thermal images.

- l.  **Menu/Power Button:** Press this button to power the unit on (hold for 0.5 seconds) or off (hold for 3 seconds). When the unit is powered on, press this button to view the menu options.
- m.  **Photo Capture Button:** Press this button for taking a photo.

INTENDED USE

The imaging thermometer measures radiated energy from an object's surface and then uses those measurements to display an image and estimate temperature.

Photos can be taken and then saved (bitmap format) on a micro SD card.

The imaging thermometer can be used for inspections and trouble shooting of electrical systems, HVAC, plumbing, mechanical equipment, residential buildings or automotive systems.

The imaging thermometer is a professional tool. **DO NOT** let children come into contact with the tool. Supervision is required when inexperienced operators use this tool.

Electrical Safety

The charger has been designed for one voltage only. Always check that the battery pack voltage corresponds to the voltage on the rating plate. Also make sure that the voltage of your charger corresponds to that of your mains.



Your DEWALT charger is double insulated in accordance with EN 60335; therefore no earth wire is required.

If the supply cord is damaged, it must be replaced by a specially prepared cord available through the DEWALT service organisation.

Mains Plug Replacement (U.K. & Ireland Only)

If a new mains plug needs to be fitted:

- Safely dispose of the old plug.
- Connect the brown lead to the live terminal in the plug.
- Connect the blue lead to the neutral terminal.



WARNING: No connection is to be made to the earth terminal.

Follow the fitting instructions supplied with good quality plugs. Recommended fuse: 3 A.

Using an Extension Cable

An extension cord should not be used unless absolutely necessary. Use an approved extension cable suitable for the power input of your charger (see **Technical Data**). The minimum conductor size is 1 mm²; the maximum length is 30 m.

When using a cable reel, always unwind the cable completely.

ASSEMBLY AND ADJUSTMENTS



WARNING: Always turn the imaging thermometer off before inserting or removing the battery pack.



WARNING: Use only DEWALT battery packs and chargers.

Belt Hook (fig. 3) (Optional Accessory)



WARNING: To reduce the risk of serious personal injury, **DO NOT** suspend the imaging thermometer overhead or suspend objects from the belt hook. **ONLY** hang imaging thermometer's belt hook from a work belt.



WARNING: To reduce the risk of serious personal injury, ensure the screw (n) holding the belt hook is secure.

IMPORTANT: When attaching or removing the belt hook, use only the screw that is provided.

The belt hook (o) can be attached to either side of the tool using only the screw (n) provided, to accommodate left- or right-handed users. If the hook is not desired at all, it can be removed from the tool.

To move belt hook (o), remove the screw (n) that holds the belt hook in place then reassemble on the opposite side.

OPERATION

Instructions for Use



WARNING: Always observe the safety instructions and applicable regulations.

Inserting and Removing the Battery Pack from the Imaging Thermometer (fig. 4)

NOTE: Make sure your battery pack is fully charged.

ENGLISH

TO INSTALL THE BATTERY PACK INTO THE TOOL HANDLE

1. Align the battery pack (a) with the rails inside the handle.
2. Slide it firmly into place until you hear the lock snap into place.

TO REMOVE THE BATTERY PACK FROM THE TOOL

1. Press the release button (p) and firmly pull the battery pack out of the imaging thermometer handle.
2. Insert battery pack into the charger as described in the charger section of this manual.

Getting Started (fig. 2)

1. Slide lens cover (g) down to expose the lens.

Power On/Off

1. To turn on the imaging thermometer, push the menu/power button (l) and hold for 0.5 seconds.
2. To turn off the imaging thermometer, push the menu/power button (l) and hold for 3 seconds.

INITIAL SETUP

Date and Time Setup

The first time the imaging thermometer is powered on, it will prompt to set the time and date. After the initial setup, the time and date can be changed through the menu navigation.

1. Press the forward (j) or back (h) arrow to highlight the field to change.



2. Press the select button (i) to activate the field. The field will turn green.
3. Press the forward (j) or back (h) arrow to change the activated field.
4. Press the select button (i) to save the changes.
5. Repeat the steps above to change the remaining fields.
6. Press the menu/power button (l) to exit.

BASIC OPERATION

Main Viewing Screen

The main screen includes several sections:

- r. Scanned Area Image
- s. Temperature Measurement at Center of Image (+)
- t. Emissivity Setting
- u. Battery Fuel Gauge
- v. Temperature Color Scale

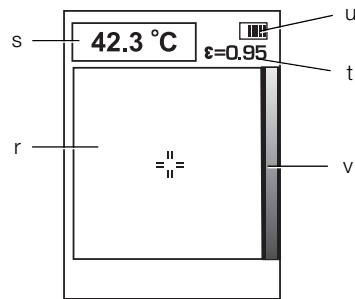

Image Blend

The DCT416 Imaging Thermometer has the ability to display both a visual image and an infrared image. The images can also be blended on the display to provide an overlay of the thermal image on top of the visual image. A blended image can be helpful in diagnosing trouble spots or communicating with customers.

To change the blend setting, push the image blend adjust button (k). The image blend can be pushed repeatedly to cycle through the following options for display settings:

- 100% Visual
- 75% Visual, 25% Thermal
- 50% Visual, 50% Thermal
- 25% Visual, 75% Thermal
- 100% Thermal

Take and Store Photos (fig. 2)

Make sure a micro SD card is installed in order to save a photo. Open micro SD card slot cover (d) and insert the micro SD card into the slot (e).

1. Push photo capture button (m).
2. The displayed image will freeze for 3 seconds in order to review the photo.
3. Press the forward (j) or back (h) arrow to highlight save to SD card or delete.

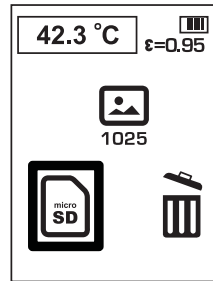

4. Press the select button (i) to confirm selection.
5. After completion of save or delete, the imaging thermometer will automatically return to the main viewing screen.

NOTE: If no SD card is installed or if there is a problem with the SD card, the below communication will appear.

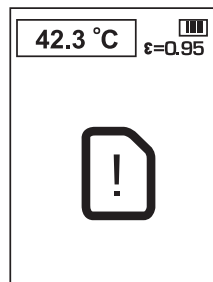

NOTE: If the SD card is full, the below communication will appear.

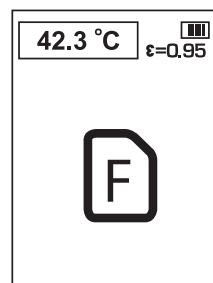

MENU OPTIONS

NOTE: At any time, pushing the menu/power button (l) will return to the previous menu.

To View Photos

1. Press the menu/power button (l).
2. Press the forward (j) or back (h) arrow to highlight the folder option in the menu.

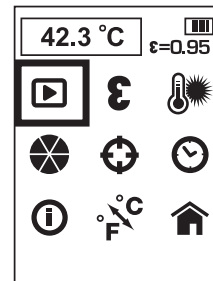

3. Press the select button (i) to confirm selection.
4. Press the forward (j) or back (h) arrow to scroll through saved images.
5. Press the select button (i) to go to the delete sub-menu.
6. Press the forward (j) or back (h) arrow to highlight save to SD card or delete.

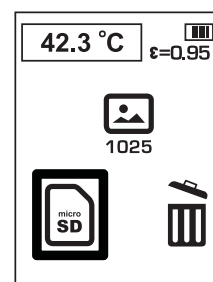

7. Press the select button (i) to confirm selection.
8. After completion of save or delete, the imaging thermometer will automatically return to the next sequential image.

Emissivity

Emissivity describes the energy-emitting characteristics of materials. Most organic materials and painted or oxidized surfaces have an emissivity of about 0.95 which is the default setting. It is recommended to compensate for inaccurate readings that may result from measuring materials with low emissivity values such as shiny metal surfaces. Cover these surfaces with masking tape or flat black paint (< 148 °C/300 °F) and use the default (0.95) setting. Allow time for the tape or paint to reach the same temperature as the surface beneath it and then measure the temperature of the tape or painted surface.

If you cannot paint or use tape, then you can compensate your measurements with the emissivity selector. Even with the adjustable emissivity, it can be difficult to get a completely accurate infrared

ENGLISH

measurement of a target with a shiny or metallic surface. Experimentation may be required to benchmark temperatures, and experience will help you choose the best setting for specific measurements.

The imaging thermometer has emissivity adjustable from 0.1 to 1.0 in increments of 0.01. Refer to the **Nominal Emissivity Table** in this manual. The reference to emissivity settings in the table are suggestions for typical situations and your particular situation may differ.

NOTE: Calibration of this product was performed at 0.95 emissivity.

NOMINAL EMISSIVITY VALUE	
MATERIAL	VALUE
Carbon-filled surface	0.98
Frost crystals	0.98
Human skin	0.98
Slate	0.97
Water, distilled	0.96
Ice, smooth	0.96
Soil, saturated with water	0.95
Carbon candle soot	0.95
Glass, polished plate	0.94
Paint, oil	0.94
Brick, red	0.93
Paper, white bond	0.93
Concrete	0.92
Soil, dry	0.92
Plaster, rough coat	0.91
Wood, planed oak	0.90
Earthenware, glazed	0.90
Snow, granular	0.89
Silica, glazed	0.88
Cuprous Oxide at 38 °C	0.87
Emery Corundum	0.86
Snow	0.85
Stainless, oxidized at 800 °C	0.85
Iron, oxidized at 500 °C	0.84
Cuprous Oxide at 260 °C	0.83
Snow, fine particles	0.82
Brass, unoxidized	0.81
Glass, convex D	0.80
Steel, oxidized	0.79
Copper, heavily oxidized	0.78
Cloth, cotton	0.77
Sand	0.76
Silica, unglazed	0.75
Iron, oxidized at 100 °C	0.74
Coating No. C20A	0.73
Basalt	0.72
Carbon, graphitized at 500 °C	0.71
Red Rust	0.70
Iron sheet, heavily rusted	0.69

Water	0.67
Black Loam	0.66
Cement, white	0.65
Iron cast, oxidized	0.64
Lead, oxidized at 1100 °C	0.63
Zirconia on inconel	0.62
Cu-Zn, brass oxidized	0.61
Inconel sheet at 760 °C	0.58
Marble, smooth white	0.56
All anodized chromic acid	0.55
Iron cast, polished	0.21
Brass, rubbed 80 grit emery	0.20
Stainless steel, 18-8 buffed	0.16
Aluminium as received	0.09
Steel, polished	0.07
Aluminium, polished sheet	0.05
Copper, polished	0.05
Brass, highly polished	0.03

To Change Emissivity

1. Press the menu/power button (I).
2. Press the forward (j) or back (h) arrow to highlight the emissivity option in the menu.

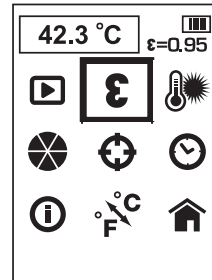

3. Press the select button (i) to confirm selection.
4. Press the forward (j) or back (h) arrow to adjust the emissivity setting. The emissivity can be adjusted in increments of 0.01 from 0.10 to 1.00.
5. Press the the select button (i) to confirm the emissivity setting.
6. After saving the emissivity setting, the imaging thermometer will automatically return to the main menu screen.

Background Temperature

For more accurate temperature measurements, it is recommended to set the background (or reflected temperature). This is especially important when the object being measured is at a significantly different temperature than ambient or if the object being measured has a low emissivity.

Setting the background temperature will help compensate for the radiation from the surroundings.

To Change Background Temperature

1. Press the menu/power button (I).
2. Press the forward (j) or back (h) arrow to highlight the background temperature option in the menu.

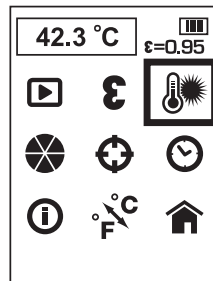

3. Press the select button (j) to confirm selection.
4. Press the forward (j) or back (h) arrow to adjust the background temperature. The background temperature can be adjusted in 1 degree increments.
5. Press the select button (j) to confirm the background temperature setting.
6. After saving the background temperature setting, the imaging thermometer will automatically return to the main menu screen.

To Change Color Palette

1. Press the menu/power button (I).
2. Press the forward (j) or back (h) arrow to highlight the color palette option in the menu.

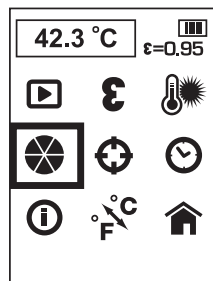

3. Press the select button (j) to confirm selection.
4. Press the forward (j) or back (h) arrow to scroll through the color palette options. The five palette choices include: Ironbow, White Hot, Black Hot, Rainbow, and High Contrast.
5. Press the select button (j) to confirm the color palette setting.
6. After saving the color palette setting, the imaging thermometer will automatically return to the main menu screen.

To Change the Tracking Setting

When the tracking feature is on, the imaging thermometer will locate the hottest (red o) and coldest (blue o) spot in the displayed area. The imaging thermometer can be moved to align the center measurement spot (+) to the desired location.

NOTE: The displayed temperature always corresponds to the center (+).

1. Press the menu/power button (I).
2. Press the forward (j) or back (h) arrow to highlight the tracking option in the menu.

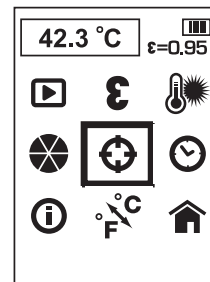

3. Press the select button (j) to confirm selection.
4. Press the forward (j) or back (h) arrow to turn on or off the tracking feature.
5. Press the select button (j) to confirm the tracking feature setting.
6. After saving the tracking feature setting, the imaging thermometer will automatically return to the main menu screen.

To Set Date and Time

1. Press the menu/power button (I).
2. Press the forward (j) or back (h) arrow to highlight the date and time option in the menu.

ENGLISH

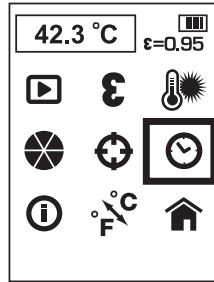

3. Press the select button (i) to confirm selection.
4. Press the forward (j) or back (h) arrow to highlight the field to change.



5. Press the select button (i) to activate the field. The field will turn green.
6. Press the forward (j) or back (h) arrow to change the activated field.
7. Press the select button (i) to save the changes.
8. Repeat the steps above to change the remaining fields.
9. Press the menu/power button (l) to exit.

To View Information

1. Press the menu/power button (l).
2. Press the forward (j) or back (h) arrow to highlight the information option in the menu.

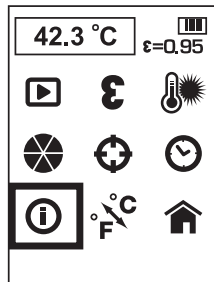

3. Press the select button (i) to confirm selection
4. The imaging thermometer will display the software version.
5. Press the menu/power button (l) to exit.

To Change Temperature Scales

1. Press the menu/power button (l).
2. Press the forward (j) or back (h) arrow to highlight the C / F option in the menu.

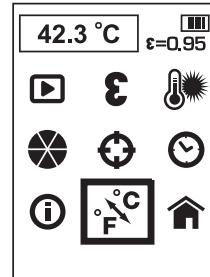

3. Press the select button (i) to confirm selection
4. Press the forward (j) or back (h) arrow to highlight either C or F.
5. Press the select button (i) to confirm selection.
6. After saving the temperature scale setting, the imaging thermometer will automatically return to the main menu screen.

Return to the Main Viewing Screen

1. Press the menu/power button (l).
2. Press the forward (j) or back (h) arrow to highlight the home option in the menu.

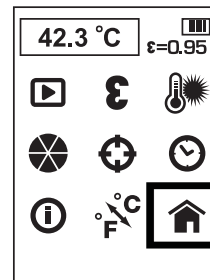

3. Press the select button (i) to confirm selection.

To Download Images to Computer

The imaging thermometer records both the thermal and visual image for each saved photo. Images are saved in bitmap format.

The micro SD card can be transferred to a computer to view the images.

Report Writing Software

The imaging thermometer utilises report writing software to produce professional reports. The software can be downloaded from www.dewalt.eu or www.2helpU.com.

To Turn Off Imaging Thermometer

1. To turn off the imaging thermometer, push the menu/power button (l) and hold for 3 seconds. The imaging thermometer will also automatically turn off after 10 minutes of non-use.
2. Slide lens cover (g) up to protect lens when not in use.

Operating Tips

- Use only DEWALT 10.8 V lithium-ion battery.
- Ensure the DEWALT battery is in good working condition.
- Avoid sudden changes in temperature such as when entering or leaving a heated building on a cold day as this can cause condensation inside the imaging thermometer. To prevent condensation, place the imaging thermometer in the kitbox or a plastic bag before exposing it to sudden changes in temperature.

MAINTENANCE

Your DEWALT imaging thermometer has been designed to operate over a long period of time with a minimum of maintenance. Continuous satisfactory operation depends upon proper tool care and regular cleaning.

The charger and battery pack are not serviceable. There are no serviceable parts inside.



Cleaning



WARNING: Blow dirt and dust off with clean, dry air at least once a week. To minimize the risk of eye injury, always wear proper eye protection when performing this.



WARNING: Never use solvents or other harsh chemicals for cleaning the non-metallic parts of the tool. These chemicals may weaken the materials used in these parts. Use a cloth dampened only with water and mild soap. Never let any liquid get inside the tool; never immerse any part of the tool into a liquid.



WARNING: Do not apply solvents to the lens as this may cause damage. Do not clean the infrared lens too vigorously as this can damage the delicate anti-reflective coating.

CHARGER CLEANING INSTRUCTIONS



WARNING: Shock hazard. Disconnect the charger from the AC outlet before cleaning. Dirt and grease may be removed from the exterior of the charger using a cloth or soft non-metallic brush. Do not use water or any cleaning solutions.

Optional Accessories



WARNING: Since accessories, other than those offered by DEWALT, have not been tested with this product, use of such accessories with this tool could be hazardous. To reduce the risk of injury, only DEWALT recommended accessories should be used with this product.

RECOMMENDED ACCESSORIES

Consult your dealer for further information on the appropriate accessories.

Troubleshooting

- Make sure the lens cover (g) is open.
- Make sure the 10.8 V battery is charged.
- Make sure the battery is installed on the handle set when in use.
- If the screen freezes, remove the 10.8 V battery pack to reset the unit. Reinsert the battery pack and press the power on button.

KEY NOTES IF HAVING TROUBLE TAKING MEASUREMENT

1. Make sure to apply masking tape or flat black paint to surfaces that are highly reflective (use the default 0.95 emissivity setting).
2. Make sure to have the correct emissivity for the material you are testing. Refer to **Emissivity and Nominal Emissivity Table**.
3. Clean the material before testing if there is heavy dirt, grease, etc.

Protecting the Environment



Separate collection. This product must not be disposed of with normal household waste.

ENGLISH

Should you find one day that your DEWALT product needs replacement, or if it is of no further use to you, do not dispose of it with household waste. Make this product available for separate collection.



Separate collection of used products and packaging allows materials to be recycled and used again. Re-use of recycled materials helps prevent environmental pollution and reduces the demand for raw materials.

Local regulations may provide for separate collection of electrical products from the household, at municipal waste sites or by the retailer when you purchase a new product.

DEWALT provides a facility for the collection and recycling of DEWALT products once they have reached the end of their working life. To take advantage of this service please return your product to any authorised repair agent who will collect them on our behalf.

You can check the location of your nearest authorised repair agent by contacting your local DEWALT office at the address indicated in this manual. Alternatively, a list of authorised DEWALT repair agents and full details of our after-sales service and contacts are available on the Internet at: www.2helpU.com.



Rechargeable Battery Pack

This long life battery pack must be recharged when it fails to produce sufficient power on jobs which were easily done before. At the end of its technical life, discard it with due care for our environment:

- Run the battery pack down completely, then remove it from the tool.
- Li-Ion cells are recyclable. Take them to your dealer or a local recycling station. The collected battery packs will be recycled or disposed of properly.

GUARANTEE

DEWALT is confident of the quality of its products and offers an outstanding guarantee for professional users of the product. This guarantee statement is in addition to and in no way prejudices your contractual rights as a professional user or your statutory rights as a private non-professional user. The guarantee is valid within the territories of the Member States of the European Union and the European Free Trade Area.

• 30 DAY NO RISK SATISFACTION GUARANTEE •

If you are not completely satisfied with the performance of your DEWALT tool, simply return it within 30 days, complete with all original components, as purchased, to the point of purchase, for a full refund or exchange. The product must have been subject to fair wear and tear and proof of purchase must be produced.

• ONE YEAR FREE SERVICE CONTRACT •

If you need maintenance or service for your DEWALT tool, in the 12 months following purchase, you are entitled to one service free of charge. It will be undertaken free of charge at an authorised DEWALT repair agent. Proof of purchase must be produced. Includes labour. Excludes accessories and spare parts unless failed under warranty.

• ONE YEAR FULL WARRANTY •

If your DEWALT product becomes defective due to faulty materials or workmanship within 12 months from the date of purchase, DEWALT guarantees to replace all defective parts free of charge or – at our discretion – replace the unit free of charge provided that:

- The product has not been misused;
- The product has been subject to fair wear and tear;
- Repairs have not been attempted by unauthorised persons;
- Proof of purchase is produced;
- The product is returned complete with all original components.

If you wish to make a claim, contact your seller or check the location of your nearest authorised DEWALT repair agent in the DEWALT catalogue or contact your DEWALT office at the address indicated in this manual. A list of authorised DEWALT repair agents and full details of our after-sales service is available on the Internet at: www.2helpU.com.

TERMÓMETRO DE IMAGEN INALÁMBRICO DCT416

¡Enhorabuena!

Ha elegido una herramienta DEWALT. Años de experiencia, innovación y un exhaustivo desarrollo de productos hacen que DEWALT sea una de las empresas más fiables para los usuarios de herramientas eléctricas profesionales.

Datos técnicos

		DCT416
Voltaje	V_{DC}	10,8
Tipo		1
Tipo de batería		Li-Ion
Tamaño de pantalla	mm	55,9 Pantalla LCD TFT a color con retroiluminación
Peso (sin el paquete de batería)	kg	0,5
Tiempo de funcionamiento		Aprox. 10 horas
Serie de temperatura (en funcionamiento)		-5 °C a 45 °C (23 °F a 113 °F)
Serie de temperatura (en almacenamiento)		-20 °C a 60 °C (-4 °F a 140 °F)
Serie de temperatura En medición		-10 °C a 250 °C (14 °F a 480 °F)
Humedad relativa		de 10 a 90%, sin condensación
Respuesta espectral		8µm a 12µm
Campo de visión		20° x 20°
IFOV (Instantáneo Campo de visión)		25 mm en 1 m (1" a 39,3")
Precisión		Por debajo de los 100 °C (212 °F) +/- 2 °C (+/- 3,6 °F) Por encima de 100 °C (212 °F) +/- 2 °C (+/- 3,6 °F) de lectura. Temperatura ambiente para la precisión indicada 23 °C (73,4 °F).
Emisión		0.1 a 1.0, ajustable en aumentos de 0.01
Escalas de temperatura		°C o °F

Batería	DCB121	DCB123
Tipo de batería	Li-Ion	Li-Ion
Voltaje	V_{DC}	10,8
Capacidad	A_h	1,3
Peso	kg	0,2

Cargador		DCB100	DCB105
Voltaje de la red	V_{AC}	230	230
Tipo de batería		Li-Ion	Li-Ion
Tiempo de carga	min	40	30
		(baterías de 1,3 Ah)	(baterías de 1,5 Ah)
		(baterías de 1,5 Ah)	(baterías de 1,5 Ah)
Peso	kg	0,3	0,49

Fusibles

Europa herramientas de 230 V 10 Amperios, en la red



ADVERTENCIA: Este es un producto de Clase A. En un ambiente residencial este producto podría causar radio interferencias, en cuyo caso el usuario podría verse en la necesidad de tomar las medidas apropiadas.



ADVERTENCIA: El aumento de la corriente electrostática podría provocar fallos en la pantalla y se perderán todos los datos no guardados. Si la pantalla se congela, retire el paquete de batería de 10,8 V para reiniciar la unidad. Vuelva a introducir el paquete de baterías y pulse el botón de encendido.

Definiciones: Pautas de seguridad

Las definiciones que figuran a continuación describen el grado de intensidad correspondiente a cada término de alarma. Lea el manual y preste atención a estos símbolos.



PELIGRO: Indica una situación peligrosa inminente que, de no evitarse, ocasionará la muerte o una lesión grave.



ADVERTENCIA: Indica una situación potencialmente peligrosa que, de no evitarse, podría ocasionar la muerte o una lesión grave.



ATENCIÓN: Indica una situación potencialmente peligrosa que, de no evitarse, puede ocasionar una lesión de poca o modera gravedad.

AVISO: Indica una práctica no relacionada con las lesiones personales que, de no evitarse, puede ocasionar daños materiales.



Indica riesgo de descarga eléctrica.



Indica riesgo de incendio.



ADVERTENCIA: Para reducir el riesgo de lesiones, lea el manual de instrucciones.

Instrucciones importantes de seguridad

- Lea estas instrucciones.
- Guarde las presentes instrucciones.
- Preste atención a todas las advertencias.
- Siga todas las instrucciones.
- Utilice sólo los complementos/accesorios indicados por el fabricante.
- Todas las operaciones de mantenimiento o reparación deben ser realizadas por personal cualificado. El aparato necesitará ser reparado cuando haya registrado cualquier tipo de daños, se haya expuesto a la lluvia o a la humedad, no funcione con normalidad o se haya caído.

GUARDE TODAS LAS ADVERTENCIAS E INSTRUCCIONES PARA PODER ACUDIR A ELLAS CON POSTERIORIDAD

Seguridad en la zona de trabajo

- a) **Mantenga la zona de trabajo limpia y bien iluminada.** Las áreas en desorden u oscuras pueden provocar accidentes.
- b) **Mantenga alejados a los niños y a las personas que estén cerca mientras opera un termómetro de imagen.** Las distracciones pueden ocasionar que pierda el control.

Seguridad personal

- a) **Manténgase alerta, esté atento a lo que hace y use el sentido común cuando utilice un termómetro de imagen. No maneje un termómetro de imagen cuando esté cansado o bajo los efectos de drogas, medicamentos o alcohol.** Un momento de falta de atención cuando se maneja el termómetro de imagen puede ocasionar lesiones personales graves.
- b) **No se estire demasiado. Mantenga un equilibrio adecuado y la estabilidad constantemente.** Esto permite un mejor control del termómetro de imagen en situaciones inesperadas.

Uso y cuidado

- a) **Guarde el termómetro de imagen cuando no esté en uso fuera del alcance de los niños y no permita que otras personas no familiarizadas con él o con estas instrucciones operen con el termómetro de imagen.** El termómetro de imagen puede resultar muy peligroso en manos de usuarios no formados.
- b) **Use el termómetro de imagen, los accesorios, etc., conforme a estas instrucciones teniendo en cuenta las condiciones de trabajo y el trabajo que vaya a realizarse.** El uso del termómetro de imagen para operaciones que no sean las previstas puede ocasionar una situación peligrosa.

Uso y cuidado de la herramienta con batería

- a) **Recargue exclusivamente con el cargador indicado por el DEWALT.** Un cargador adecuado para un tipo de paquete de pilas puede provocar riesgos de incendio al ser utilizado con otro paquete de pilas.
- b) **Cuando el paquete de baterías no esté en uso, manténgalo alejado de otros objetos metálicos como los clips de papel, las llaves, los clavos, las tuercas u otros objetos metálicos pequeños que puedan conectar ente sí ambos terminales.** La unión de los terminales de las pilas puede provocar quemaduras o incendios.
- c) **En condiciones abusivas, podrá salir líquido de la batería, evite el contacto. Si se produce el contacto de forma accidental, limpie con agua. Si el líquido se pone en contacto con los ojos, acuda además a un médico.** El líquido expulsado de la batería podrá provocar irritaciones o quemaduras.

Información de seguridad para los termómetros de imagen



ADVERTENCIA: No desmonte ni cambie los termómetros de imagen. Este aparato no incluye piezas que puedan ser reparadas por el usuario en su interior. Si necesita ayuda, póngase en contacto con su distribuidor local.

- **No haga funcionar el termómetro de imagen en atmósferas explosivas, como ambientes donde haya polvo, gases o**

líquidos inflamables. Los termómetros de imagen originan chispas que pueden inflamar el polvo o los gases.

- **El termómetro de imagen tan sólo debe utilizarse con las baterías especialmente diseñadas por DEWALT.** El uso de cualquier otro tipo de pilas puede crear riesgos de incendios.
- **Guarde el termómetro de imagen fuera del alcance de los niños y de otras personas sin formación.** Las herramientas son peligrosas si son operadas por usuarios que no tienen formación.
- **No retire ni deshaga las etiquetas de advertencia.**
- **No utilice el termómetro de imagen para probar temperaturas de alimentos cocinados o no cocinados.**
- **No toque las superficies para confirmar los resultados de altas temperaturas.**
- **No lo utilice para tomar la temperatura corporal de animales o personas.**
- Para evitar dañar el termómetro de imagen o el equipo bajo prueba, protéjalos de lo siguiente:
 - EMF (campos electromagnéticos) como las soldadoras de arco, los calentadores de inducción, etc.
 - ESD (Descargas electrostáticas).
 - Los choques térmicos (provocados por cambios abruptos de la temperatura ambiente - para lograr mayor precisión, deje que el termómetro de imagen se estabilice durante 30 minutos antes de utilizarlo).



ADVERTENCIA: Peligro de quemaduras. Es posible que el resultado no sea preciso si el termómetro de imagen está en presencia de fuertes campos electromagnéticos (como las soldadoras de arco, los calentadores de inducción, los radiotransmisores, etc.). No utilice el termómetro de imagen bajo dichas circunstancias.



ADVERTENCIA: El termómetro de imagen mide exclusivamente la temperatura superficial. Los objetos ocultos tras la superficie podrán tener temperaturas muy distintas, planteando un riesgo de quemadura o de congelación.



ADVERTENCIA: Véase la información sobre emisiones para las temperaturas reales. Los objetivos reflectores podrán

conllevar resultados de temperaturas inferiores a los reales y podrán provocar peligros de quemaduras.



ADVERTENCIA: No exponga el termómetro de imagen a un calor excesivo como los rayos del sol, el fuego o situaciones similares.



ATENCIÓN: Cuando no lo utilice, coloque el termómetro de imagen de forma lateral sobre una superficie estable, en la que no corra riesgos de caída o de vuelco.

Algunas herramientas con grandes paquetes de baterías permanecerán de pie sobre el paquete de baterías, pero podrán volcarse con facilidad.

AVISO: Los cambios no autorizados por el fabricante podrán anular la facultad del usuario de operar este dispositivo.

AVISO: Para evitar dañar el termómetro de imagen, no lo deje expuesto a entornos de altas temperaturas ni a fuentes de calor, como por ejemplo, en un vehículo bajo el sol. Opere siempre el termómetro de imagen dentro de la serie de funcionamiento indicada en las presentes especificaciones.

AVISO: No señale con el termómetro de imagen (con o sin la cubierta de lentes puesta) hacia el sol ni hacia otras fuentes de energía intensivas que emitan radiaciones láser. Esto podrá dañar el detector ubicado en el interior del termómetro de imagen y podrá afectar a la precisión de sus resultados.

MICRO TARJETA DE MEMORIA SD



ADVERTENCIA: Peligro de asfixia. La micro tarjeta de memoria SD es una pieza pequeña que podría conllevar riesgos de asfixia y no se destina a su uso por parte de los niños.

AVISO: Se aconseja utilizar la micro tarjeta de memoria SD suministrada con el termómetro de imagen. DEWALT no garantiza el uso o la fiabilidad de otras tarjetas del mercado con distintas marcas o capacidades. Del mismo modo, se recomienda transferir frecuentemente las imágenes guardadas a un ordenador como copia de seguridad.

Riesgos residuales

A pesar del cumplimiento de las normas de seguridad pertinentes y del uso de dispositivos de seguridad, existen determinados riesgos residuales que no pueden evitarse. Los riesgos son los siguientes:

- *Riesgo de lesión personal debido al uso prolongado.*
- *Riesgo de daños personales debido a un contacto no intencionado con las piezas cargadas durante el proceso de trabajo.*

Marcas en el termómetro de imagen

En el termómetro de imagen se muestran los siguientes pictogramas:



Antes de usarse, lea el manual de instrucciones.

POSICIÓN DEL CÓDIGO DE FECHA

El código de fecha, que contiene también el año de fabricación, viene impreso en la superficie de la caja protectora que forma la junta de montaje entre la herramienta y la batería.

Ejemplo:

2012 XX XX

Año de fabricación

Instrucciones de seguridad importantes para todos los cargadores de batería

GUARDE LAS PRESENTES INSTRUCCIONES:

Este manual incluye instrucciones importantes de seguridad y funcionamiento para los cargadores de pilas DCB100 y DCB105.

- *Antes de utilizar el cargador, lea todas las instrucciones y advertencias del cargador, del paquete de baterías y del producto que utiliza el paquete de baterías.*



ADVERTENCIA: Peligro de electrocuciones. No permita que ningún líquido penetre en el cargador. Podrá conllevar electrocuciones.



ATENCIÓN: Peligro de quemaduras. Para reducir el riesgo de daños, cargue sólo las baterías recargables de DEWALT. Otros tipos de baterías podrán provocar daños materiales y daños personales.



ATENCIÓN: Los niños deberán permanecer vigilados para garantizar que no jueguen con el aparato.

AVISO: En determinadas circunstancias, con el cargador conectado a la red, el cargador podrá registrar un cortacircuitos con un material ajeno. Los materiales ajenos que sean conductores como por ejemplo, el polvo de molido, los chips metálicos, la lana de acero, el papel de aluminio o cualquier cúmulo de partículas metálicas, deben mantenerse alejados de las cavidades del cargador. Desconecte siempre el cargador de la red cuando no haya ningún paquete de baterías en la cavidad. Desconecte el cargador antes de intentar limpiarlo.

- **NO intente cargar el paquete de baterías con otros cargadores distintos a los indicados en el presente manual.** El cargador y el paquete de baterías han sido específicamente diseñados para funcionar juntos.
- **Estos cargadores no han sido diseñados para fines distintos a la recarga de las baterías recargables de DEWALT.** Cualquier otro uso provocará un riesgo de incendio, electrocución o choques.
- **No exponga el cargador a la lluvia o a la nieve.**
- **Tire del enchufe en lugar del cable al desconectar el cargador.** De este modo, reducirá el riesgo de daños a la toma y al cable eléctrico.
- **Compruebe que el cable se encuentra ubicado de modo que no pueda pisarlo, atascarlo o sujetar a cualquier otro daño o tensión.**
- **No utilice cables de extensión a menos que sea estrictamente necesario.** El uso de un cable de extensión inadecuado podrá provocar riesgos de incendios, electrocuciones o choques.
- **No coloque ningún objeto en la parte superior del cargador ni lo coloque en una superficie blanda que pueda bloquear las ranuras de ventilación y dar lugar a un calentamiento interno excesivo.** Coloque el cargador en una posición lejos de cualquier fuente de calor. El cargador se ventila mediante las ranuras ubicadas en la parte superior e inferior de la carcasa.

- **No opere el cargador con un cable o enchufe dañado** — haga que se lo reparen de inmediato.
- **No opere el cargador si ha recibido un gran golpe, si se ha caído o si se ha dañado de cualquier otro modo.** Llévelo a un centro de servicio autorizado.
- **No desmonte el cargador, llévelo a un centro de servicio autorizado cuando necesite repararlo.** Un ensamblaje inadecuado podrá provocar riesgos de electrocución, choques o incendios.
- Si el cable de suministro está dañado, deberá sustituirlo de inmediato por otro del fabricante, su agente de servicio o una personal cualificada similar para evitar todo tipo de peligro.
- **Desconecte el cargador del enchufe antes de intentar limpiarlo. Esto reducirá el riesgo de electrocución.** La retirada del paquete de baterías no reducirá este riesgo.
- **NO intente nunca conectar 2 cargadores juntos.**
- **El cargador ha sido diseñado para funcionar con la red eléctrica normal de 230 V. No intente utilizarlo con cualquier otro voltaje.** Esto no se aplica al cargador de vehículos.

GUARDE LAS PRESENTES INSTRUCCIONES

Cargadores

Los cargadores DCB100 y DCB105 aceptan baterías de litio-ión de 10,8 V.

Estos cargadores no necesitan ajuste y están diseñados para que su funcionamiento sea lo más fácil posible.

Procedimiento de carga (fig. 1)

1. Enchufe el cargador en una toma de corriente apropiada antes de introducir la batería.
2. Introduzca la batería (a) en el cargador. La luz roja (de carga) parpadeará continuamente para indicar que el proceso de carga se ha iniciado.
3. Se sabrá que se ha terminado la carga cuando la luz roja esté ENCENDIDA continuamente. La batería está totalmente cargada y podrá utilizarse en este momento o dejarse en el cargador.

NOTA: Para garantizar el máximo rendimiento y la máxima duración de sus pilas de litio-ión, cargue el paquete de pilas al completo antes de utilizarlo por primera vez.

Proceso de carga

Consulte la tabla siguiente con referencia al estado de carga de la batería.

Estado de la carga	
cargando	- - - - -
completamente cargado	_____
retraso por batería caliente/fría	— — — — —
cambie la batería	●●●●●●●●

Retraso por batería caliente/fría

Cuando el cargador detecta que una batería está demasiado caliente o demasiado fría, inicia automáticamente un Retraso por batería caliente/fría y suspende la carga hasta que la batería alcanza la temperatura adecuada. En ese momento, el cargador inicia automáticamente el modo de carga de la batería. Esta función garantiza la máxima duración de la batería.

SÓLO BATERÍAS DE LI-ION

Las baterías de Li-Ion están diseñadas con un Sistema de protección electrónico que protegerá la batería contra la sobrecarga, el sobrecalentamiento o la descarga completa.

La herramienta se apagará automáticamente si el Sistema de protección electrónico se activa. Si esto ocurre, coloque la batería de Li-Ion en el cargador hasta que esté totalmente cargada.

Instrucciones de seguridad importantes para todas las baterías

Cuando pida baterías de repuesto, asegúrese de incluir el número de catálogo y el voltaje.

La batería incluida en la caja no está completamente cargada. Antes de utilizar la batería y el cargador, lea las instrucciones de seguridad a continuación. Luego siga los procedimientos de carga descritos.

LEA TODAS LAS INSTRUCCIONES

- **No recargue ni utilice las baterías en atmósferas explosivas, como ambientes donde haya polvo, gases o líquidos inflamables.** La introducción o la retirada de la batería del cargador podrá incendiar el polvo o los humos.
- **No fuerce nunca el paquete de baterías en el cargador. No cambie el paquete de baterías de ningún modo para introducirlo en un cargador no compatible ya que el paquete de baterías podrá romperse y provocar daños personales graves.**
- **Cargue el exclusivamente los paquetes de baterías con los cargadores DEWALT.**

- **NO** salpique ni sumerja en agua ni en otros líquidos.
- **No guarde ni utilice la herramienta y el paquete de baterías en lugares en los que la temperatura pueda alcanzar o superar los 40 °C (105 °F) (como por ejemplo, en los cobertizos de exterior o en las instalaciones metálicas en verano).**



ADVERTENCIA: No intente nunca abrir el paquete de baterías por ningún motivo. Si la carcasa del paquete de baterías está rota o dañada, no lo introduzca en el cargador. No golpee, tire ni dañe el paquete de baterías. No utilice un paquete de baterías o cargador que haya recibido un gran golpe, se haya caído o se haya dañado de algún modo (por ejemplo, perforado con un clavo, golpeado con un martillo o pisado). Podrá conllevar electrocuciones o choques eléctricos. Los paquetes de baterías dañadas deberán llevarse al centro de servicio para su reciclado.



ATENCIÓN: Cuando no la utilice, coloque la herramienta de forma lateral en una superficie estable que no presente ningún peligro de caídas u obstáculos. Algunas herramientas con grandes paquetes de baterías permanecerán de pie sobre el paquete de baterías, pero podrán volcarse con facilidad.

INSTRUCCIONES DE SEGURIDAD ESPECÍFICAS PARA BATERÍAS DE IONES DE LITIO (Li-Ion)

- **No incinere la batería aunque tenga daños importantes o esté completamente desgastada.** La batería puede explotar en un fuego. Se generan gases y materiales tóxicos cuando se queman baterías de iones de litio.
- **Si el contenido de la batería entra en contacto con la piel, lávese inmediatamente con jabón suave y agua.** Si el líquido de la batería entra en contacto con los ojos, enjuague con agua los ojos abiertos durante 15 minutos o hasta que cese la irritación. Si se necesita atención médica, el electrolito de la batería está compuesto de una mezcla de carbonatos orgánicos líquidos y sales de litio.
- **El contenido de las pilas de la batería abiertas puede causar irritación respiratoria.** Proporcione aire fresco. Si los síntomas persisten, obtenga atención médica.



ADVERTENCIA: Riesgo de quemadura. El líquido de la batería puede ser inflamable si se expone a chispas o llamas.

Batería

TIPO DE BATERÍA

El DCT416 funciona con paquetes de pilas de 10,8 voltios.

Recomendaciones para el almacenamiento

1. El mejor lugar de almacenamiento es uno que sea fresco y seco, que no esté expuesto directamente a la luz del sol ni a un exceso de frío o calor. Para un rendimiento y vida útil óptimos de la batería, guarde las baterías a temperatura ambiente cuando no esté usándolas.
2. Si va a realizar un almacenamiento duradero, se aconseja que guarde un paquete de pilas completamente cargado en un lugar frío y seco para obtener los máximos resultados del cargador.

NOTA: Los paquetes de pilas no deberán guardarse completamente descargados. El paquete de pilas deberá recargarse antes de utilizarse.

Etiquetas del cargador y la batería

Además de las ilustraciones contenidas en este manual, las etiquetas del cargador y la batería muestran los siguientes pictogramas:



Antes de usarse, leer el manual de instrucciones.



La batería se está cargando.



La batería está cargada.



Batería defectuosa.



Retraso por batería caliente/fría.



No realizar pruebas con objetos conductores.



No cargar baterías deterioradas.

 Usar sólo baterías DEWALT, cualquier otra puede estallar y provocar lesiones corporales y daños materiales.



No exponer al agua.



Cambiar inmediatamente los cables defectuosos.



Cargar sólo entre 4 °C y 40 °C.



Desechar las baterías con el debido respeto al medio ambiente.

LI-ION



No queme el paquete de baterías.



Consultar los **Datos técnicos** para informarse del tiempo de carga.



Sólo para uso en interior.

Contenido del embalaje

El embalaje contiene:

- 1 Termómetro de imagen
- 1 Micro tarjeta de memoria SD
- 1 Paquete de pilas de litio-ión de 10,8 V XR
- 1 Cargador
- 1 Manual de instrucciones
- 1 Dibujo despiezado

NOTA: Las baterías y los cargadores no van incluidos en los modelos N.

- Compruebe si la herramienta, piezas o accesorios han sufrido algún desperfecto durante el transporte.
- Tómese el tiempo necesario para leer detenidamente y comprender este manual antes de utilizar la herramienta.

Descripción (fig. 2)



ADVERTENCIA: Jamás altere el termómetro de imagen ni ninguna de sus piezas. Podrían producirse lesiones personales o daños.

- a. Paquete de pilas de litio-ión de 10,8 V XR
- b. Empuñadura
- c. Pantalla
- d. Cubierta de la ranura de la micro tarjeta SD

e. Ranura de la micro tarjeta SD

f. Lentes

g. Cubierta de lentes



Botón de flecha hacia atrás: Pulse este botón para navegar hacia atrás.



Botón de selección: Pulse este botón para confirmar una selección.



Botón de flecha hacia delante: Pulse este botón para navegar hacia delante.



Botón de Ajuste de mezcla de imagen: Pulse este botón para cambiar el porcentaje de mezcla entre las imágenes visuales y térmicas.



Botón de encendido/menú: Pulse este botón para encender la unidad (mantenga pulsado durante 0,5 segundos) o apagarla (manténgalo pulsado durante 3 segundos). Cuando la unidad está encendida, pulse este botón para ver las opciones del menú.



Botón de captura de fotografía: Pulse este botón para tomar una fotografía.

USO PREVISTO

El termómetro de imagen mide la energía emitida por la superficie de un objeto y a continuación, utiliza dicha medida para mostrar una imagen y una temperatura estimada.

Las fotografías pueden tomarse y a continuación guardarse (en formato bitmap) en una micro tarjeta SD.

El termómetro de imagen puede utilizarse para las inspecciones y la resolución de problemas de sistemas eléctricos, HVAC, tuberías, equipos mecánicos, edificios residenciales o sistemas de automóviles.

El termómetro de imagen es una herramienta profesional. **NO** permita que los niños toquen la herramienta. El uso por parte de operadores inexpertos requiere supervisión.

Seguridad eléctrica

El cargador ha sido diseñado para un único voltaje. Compruebe siempre que el voltaje del paquete de baterías corresponda al indicado en la placa de características. Asegúrese también de que el voltaje del cargador corresponda al de la red eléctrica.



Su cargador DEWALT tiene doble aislamiento conforme a la norma EN 60335, por lo que no se requiere conexión a tierra.

Si el cable de suministro está dañado, debe reemplazarse por un cable especialmente preparado disponible a través de la organización de servicios de DEWALT.

Uso de un alargador

No debe utilizarse un alargador a menos que sea absolutamente necesario. Use un alargador adecuado a la potencia del cargador (consulte los **Datos técnicos**). El tamaño mínimo del conductor es 1 mm²; la longitud máxima es 30 m.

Si utiliza un carrete de cable, desenrolle siempre el cable completamente.

MONTAJE Y AJUSTES



ADVERTENCIA: Apague siempre el termómetro de imagen antes de introducir o retirar el paquete de pilas.



ADVERTENCIA: Utilice sólo paquetes de baterías y cargadores de DEWALT.

Gancho de cinturón (fig. 3) (Accesorio opcional)



ADVERTENCIA: Para reducir el riesgo de daños personales graves, **NO** cuelgue el termómetro de imagen por el cuello ni suspenda objetos del gancho del cinturón. **SÓLO** cuelgue el gancho del cinturón del termómetro de imagen en un cinturón de trabajo.



ADVERTENCIA: Para reducir el riesgo de daños personales graves, compruebe que la sujeción de la tuerca (n) del gancho del cinturón es segura.

IMPORTANTE: Al unir o retirar el gancho del cinturón, utilice sólo la tuerca suministrada.

El gancho del cinturón (o) puede unirse a ambos lados de la herramienta utilizando exclusivamente la tuerca (n) suministrada, para facilitar su uso a los usuarios diestros y zurdos. Si no desea utilizar el gancho, podrá retirarlo de la herramienta.

Para retirar el gancho del cinturón (o), retire la tuerca (n) que sostiene el gancho del cinturón en su lugar y a continuación, móntela en el lado opuesto.

FUNCIONAMIENTO

Instrucciones de uso



ADVERTENCIA: Respete siempre las instrucciones de seguridad y las normas aplicables.

Introducir y retirar el paquete de pilas del termómetro de imagen (fig. 4)

NOTA: Compruebe que su paquete de baterías esté completamente recargado.

PARA INSTALAR EL PAQUETE DE BATERÍAS EN EL ASA DE LA HERRAMIENTA

1. Alinee el paquete de batería (a) con los rieles ubicados en el interior del asa.
2. Deslícelo firmemente en su lugar hasta que oiga el clic de introducción en su lugar.

PARA RETIRAR EL PAQUETE DE PILAS DE LA HERRAMIENTA

1. Pulse el botón de liberación (p) y tire firmemente del paquete de baterías para sacarlo del mango del termómetro de imagen.
2. Introduzca el paquete de baterías en el cargador tal y como se indica en la sección del cargador del presente manual.

Iniciación (fig. 2)

1. Introduzca la cubierta de lentes (g) hacia abajo para exponer las lentes.

Encendido/Apagado

1. Para encender el termómetro de imagen, pulse el botón de menú/encendido (l) y manténgalo pulsado durante 0,5 segundos.
2. Para apagar el termómetro de imagen, pulse el botón de menú/encendido (l) y manténgalo pulsado durante 3 segundos.

CONFIGURACIÓN INICIAL

Configuración de fecha y hora

La primera vez que encienda el termómetro de imagen, le pedirá que configure la fecha y la hora. Tras la configuración inicial, la fecha y la hora podrán cambiarse mediante el menú de navegación.

1. Pulse la flecha hacia delante (j) o hacia atrás (h) para resaltar el campo a cambiar.



2. Pulse el botón de selección (i) para activar el campo. El campo pasará a verde.
3. Pulse la flecha hacia delante (j) o hacia atrás (h) para cambiar el campo activado.
4. Pulse el botón de selección (i) para guardar los cambios.
5. Repita las etapas indicadas previamente para cambiar los otros campos.
6. Pulse el botón de menú/encendido (l) para salir.

OPERACIONES BÁSICAS

Pantalla de visualización principal

La pantalla principal incluye varias secciones:

- r. Imagen de zona escaneada
- s. Medición de la temperatura en el centro de la imagen (+)
- t. Parámetros de emisión
- u. Medidor de estado de la batería
- v. Escala de colores de temperatura

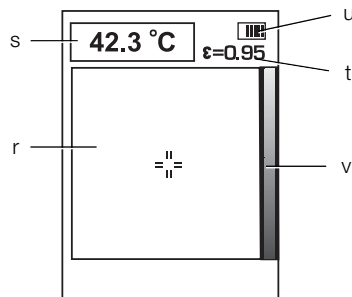

Mezcla de imágenes

El termómetro de imagen DCT416 tiene la posibilidad de mostrar tanto una imagen visual como una imagen infrarroja. Las imágenes también pueden mezclarse en la pantalla para ofrecer una capa de la imagen térmica sobre la imagen visual. Una imagen mezclada puede resultar útil a la hora de diagnosticar los puntos de problemas o comunicar con los clientes.

Para cambiar la configuración de la mezcla, pulse el botón de ajuste de mezcla de imagen (k). La mezcla de imagen podrá pulsarse repetidamente para cambiar entre las distintas opciones de configuración de la visualización:

- 100% Visual
- 75% Visual, 25% Térmica
- 50% Visual, 50% Térmica
- 25% Visual, 75% Térmica
- 100% Térmica

Tomar y guardar fotografías (fig. 2)

Compruebe que se ha instalado una micro tarjeta SD para poder guardar una fotografía. Abra la cubierta de la ranura de tarjeta SD (d) e introduzca la micro tarjeta SD en la ranura (e).

1. Pulse el botón de captura de imagen (m).
2. La imagen mostrada se congelará durante 3 segundos para revisar la fotografía.
3. Pulse la flecha hacia delante (j) o hacia atrás (h) para guardarla en la tarjeta SD o suprimirla.

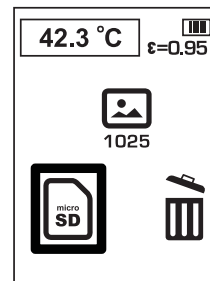

4. Pulse el botón de selección (i) para confirmar la selección.
5. Una vez que haya terminado de guardar o suprimir la imagen, el termómetro de imagen regresará automáticamente a la pantalla de visualización principal.

NOTA: Si no ha instalado ninguna tarjeta SD o si la tarjeta instalada registra problemas, aparecerá el mensaje siguiente.

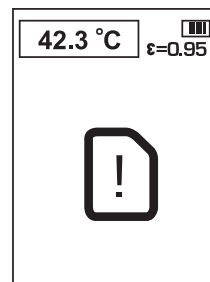

ESPAÑOL

NOTA: Si la tarjeta SD está llena, le aparecerá el mensaje siguiente.

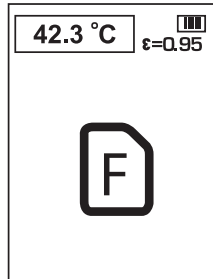

OPCIONES DEL MENÚ

NOTA: En cualquier momento, podrá pulsar el botón de menú/encendido (I) para regresar al menú anterior.

Visualizar fotografías

1. Pulse el botón de menú/encendido (I).
2. Pulse la flecha hacia delante (j) o hacia atrás (h) para resaltar la opción de carpeta en el menú.

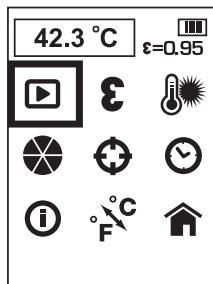

3. Pulse el botón de selección (i) para confirmar la selección.
4. Pulse la flecha hacia delante (j) o hacia atrás (h) para navegar entre las distintas imágenes guardadas.
5. Pulse el botón de selección (i) para ir al submenú de supresión.
6. Pulse la flecha hacia delante (j) o hacia atrás (h) para guardarla en la tarjeta SD o suprimirla.

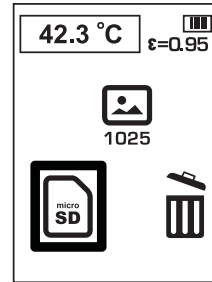

7. Pulse el botón de selección (i) para confirmar la selección.
8. Una vez que haya terminado de guardar o suprimir la imagen, el termómetro de imagen regresará automáticamente a la siguiente imagen secuencial.

Emisividad

La emisividad describe las características de emisión energética de los materiales. La mayoría de los materiales orgánicos y de las superficies pintadas y oxidadas tienen una emisividad de en torno a 0,95, que es el valor predefinido. Se aconseja compensar los resultados imprecisos que pueden derivarse de la medición de materiales con bajos valores de emisividad, como las superficies metálicas brillantes. Cubra dichas superficies con cinta adhesiva o una pintura negra plana (< 148 °C/300 °F) y utilice el parámetro predefinido (0,95). Espere un tiempo a que la pintura o la cinta alcancen la misma temperatura que la superficie inferior y a continuación, mida la temperatura de la cinta o de la superficie pintada.

Si no puede utilizar la pintura ni la cinta, podrá compensar sus mediciones con el selector de emisividad. Incluso con la emisividad ajustable, podrá ser difícil obtener una medida infrarroja completamente precisa de un objeto con superficie metálica o brillante. Quizás necesite realizar pruebas para medir las temperaturas y dichas pruebas le ayudarán a elegir los mejores parámetros para las medidas específicas.

El termómetro de imagen tiene una emisividad ajustable de 0,1 a 1,0 en incrementos de 0,01. Véase la **Tabla de Emisividad Nominal** del presente manual. Las referencias de los parámetros de emisividad de la tabla se indican a título indicativo para las situaciones habituales y puede que éstas difieran de su situación específica.

NOTA: La calibración de este producto se realizó con una emisividad de 0,95.

VALOR DE EMISIVIDAD NOMINAL	
MATERIAL	VALOR
Superficie rellena de carbón	0,98
Cristales congelados	0,98
Piel humana	0,98
Pizarra	0,97
Agua, destilada	0,96
Hielo, suave	0,96
Aceite, saturado con agua	0,95
Hollín	0,95
Placa de vidrio pulido	0,94
Pintura, aceite	0,94
Ladrillo, rojo	0,93
Papel, blanco	0,93
Hormigón	0,92
Aceite, seco	0,92
Yeso, cubierta dura	0,91
Madera, panel de roble	0,90
Loza, vidriada	0,90
Nieve, granular	0,89
Sílice, vidriado	0,88
Óxido de cobre a 38 °C	0,87
Corindón esmerilado	0,86
Nieve	0,85
Acero inoxidable, oxidado a 800 °C	0,85
Hierro, oxidado a 500 °C	0,84
Óxido de cobre a 260 °C	0,83
Nieve, partículas finas	0,82
Latón, no oxidado	0,81
Vidrio, convexo D	0,80
Acero, oxidado	0,79
Cobre, muy oxidado	0,78
Ropa, algodón	0,77
Arena	0,76
Sílice, no vidriado	0,75
Hierro, oxidado a 100 °C	0,74
Revestimiento N° C20A	0,73
Basalto	0,72
Carbón, grafitado a 500 °C	0,71
Óxido rojo	0,70
Lámina de hierro, muy oxidado	0,69
Agua	0,67
Arcilla negra	0,66
Cemento, blanco	0,65
Fundición, oxidada	0,64
Plomo, oxidado a 1100 °C	0,63
Zirconia en inonel	0,62
Cu-Zn, latón oxidado	0,61
Lámina de inonel a 760 °C	0,58
Mármol, blanco suave	0,56
Ácido crómico completamente anodizado	0,55
Fundición, pulida	0,21
Latón, lija de granulación 80	0,20
Acero inoxidable, 18-8 pulido	0,16

Aluminio en su recepción	0,09
Acero, pulido	0,07
Aluminio, lámina pulida	0,05
Cobre, pulido	0,05
Latón, muy pulido	0,03

Cambiar la emisividad

1. Pulse el botón de menú/encendido (I).
2. Pulse la flecha hacia delante (j) o hacia atrás (h) para resaltar la opción de emisividad en el menú.

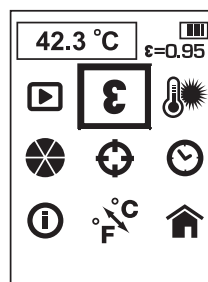

3. Pulse el botón de selección (i) para confirmar la selección.
4. Pulse la flecha hacia delante (j) o hacia atrás (h) para ajustar la configuración de la emisividad. La emisividad puede ajustarse en aumentos de 0,01 a partir de 0,10 hasta 1,00.
5. Pulse el botón de selección (i) para confirmar la configuración de emisividad.
6. Una vez que haya guardado la configuración de emisividad, el termómetro de imagen regresará automáticamente a la pantalla de visualización principal.

Temperatura de fondo

Para lograr resultados de temperatura más precisos, se aconseja que determine el fondo (o la temperatura reflejada). Esto es especialmente importante cuando el objeto que está midiendo se encuentra a una temperatura muy distinta de la temperatura ambiental o cuando el objeto medido tiene una baja emisividad.

La configuración de la temperatura de fondo le ayudará a compensar la radiación del entorno.

ESPAÑOL

Cambiar la temperatura de fondo

1. Pulse el botón de menú/encendido (I).
2. Pulse la flecha hacia delante (j) o hacia atrás (h) para resaltar la opción de temperatura de fondo en el menú.

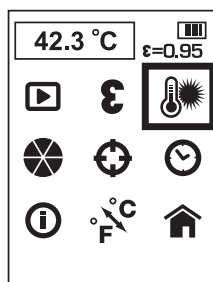

3. Pulse el botón de selección (i) para confirmar la selección.
4. Pulse la flecha hacia delante (j) o hacia atrás (h) para ajustar la temperatura de fondo. La temperatura de fondo puede ajustarse en incrementos de 1 grado.
5. Pulse el botón de selección (i) para confirmar la configuración de la temperatura de fondo.
6. Una vez que haya guardado la configuración de la temperatura de fondo, el termómetro de imagen regresará automáticamente a la pantalla de visualización principal.

Cambiar la paleta de colores

1. Pulse el botón de menú/encendido (I).
2. Pulse la flecha hacia delante (j) o hacia atrás (h) para resaltar la opción de la paleta de colores en el menú.

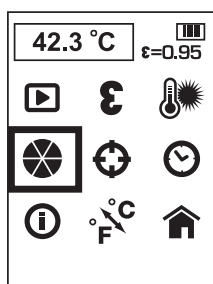

3. Pulse el botón de selección (i) para confirmar la selección.

4. Pulse la flecha hacia delante (j) o hacia atrás (h) para navegar entre las distintas opciones de paleta de colores. Las cinco opciones de paleta incluyen: Gama de acero, blanco caliente, negro caliente, arco iris y alto contraste.
5. Pulse el botón de selección (i) para confirmar la configuración de la paleta de colores.
6. Una vez que haya guardado la configuración de la paleta de colores, el termómetro de imagen regresará automáticamente a la pantalla de visualización principal.

Cambiar la configuración de seguimiento

Cuando la función de seguimiento está activada, el termómetro de imagen localizará el punto más caliente (rojo) y el punto más frío (azul) en la zona visualizada. El termómetro de imagen puede desplazarse para alinear el punto de medición central (+) hacia la ubicación deseada.

NOTA: La temperatura visualizada siempre corresponde al centro (+).

1. Pulse el botón de menú/encendido (I).
2. Pulse la flecha hacia delante (j) o hacia atrás (h) para resaltar la opción de seguimiento en el menú.

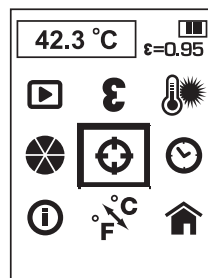

3. Pulse el botón de selección (i) para confirmar la selección.
4. Pulse la flecha hacia delante (j) o hacia atrás (h) para activar o desactivar la función de seguimiento.
5. Pulse el botón de selección (i) para confirmar la configuración de la función de seguimiento.
6. Una vez que haya guardado la configuración de la función de seguimiento, el termómetro de imagen regresará automáticamente a la pantalla de visualización principal.

Configurar la fecha y la hora

1. Pulse el botón de menú/encendido (I).

2. Pulse la flecha hacia delante (j) o hacia atrás (h) para resaltar la opción de la fecha y la hora en el menú.

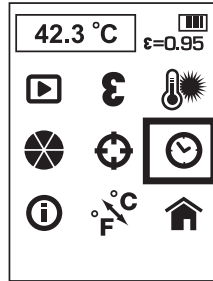

3. Pulse el botón de selección (i) para confirmar la selección.
4. Pulse la flecha hacia delante (j) o hacia atrás (h) para resaltar el campo a cambiar.



5. Pulse el botón de selección (i) para activar el campo. El campo pasará a verde.
6. Pulse la flecha hacia delante (j) o hacia atrás (h) para cambiar el campo activado.
7. Pulse el botón de selección (i) para guardar los cambios.
8. Repita las etapas indicadas previamente para cambiar los otros campos.
9. Pulse el botón de menú/encendido (l) para salir.

Visualizar información

1. Pulse el botón de menú/encendido (l).
2. Pulse la flecha hacia delante (j) o hacia atrás (h) para resaltar la opción de información en el menú.

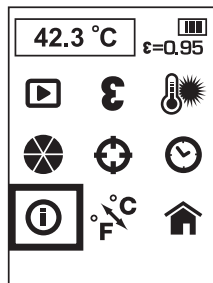

3. Pulse el botón de selección (i) para confirmar la selección
4. El termómetro de imagen mostrará la versión del programa.
5. Pulse el botón de menú/encendido (l) para salir.

Cambiar las escalas de temperatura

1. Pulse el botón de menú/encendido (l).
2. Pulse la flecha hacia delante (j) o hacia atrás (h) para resaltar la opción C/F en el menú.

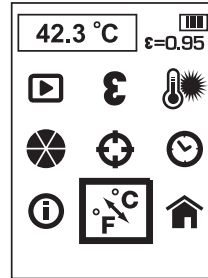

3. Pulse el botón de selección (i) para confirmar la selección
4. Pulse la flecha hacia delante (j) o hacia atrás (h) para resaltar la C o la F.
5. Pulse el botón de selección (i) para confirmar la selección.
6. Una vez que haya guardado la configuración de la escala de temperatura, el termómetro de imagen regresará automáticamente a la pantalla de visualización principal.

Regresar a la pantalla de visualización principal

1. Pulse el botón de menú/encendido (l).
2. Pulse la flecha hacia delante (j) o hacia atrás (h) para resaltar la opción de inicio en el menú.

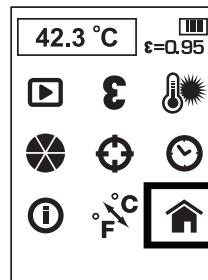

3. Pulse el botón de selección (i) para confirmar la selección.

Descargar imágenes en el ordenador

El termómetro de imagen registra tanto las imágenes térmicas como visuales para cada fotografía guardada. Las imágenes se guardan en formato bitmap.

La micro tarjeta SD puede transferirse hacia un ordenador para visualizar las imágenes.

Programa de redacción de informes

El termómetro de imagen utiliza un programa de redacción de informes para elaborar informes profesionales. El programa puede descargarse a partir de www.dewalt.eu o www.2helpU.com.

Apagar el termómetro de imagen

1. Para apagar el termómetro de imagen, pulse el botón de menú/encendido (I) y manténgalo pulsado durante 3 segundos. El termómetro de imagen también se apagará automáticamente al cabo de 10 minutos de no ser utilizado.
2. Deslice la cubierta de lentes (g) hacia arriba para proteger las lentes mientras no lo utilice.

Consejos operativos

- Utilice exclusivamente la batería de litio-ión de DEWALT de 10,8 V.
- Compruebe que la batería de DEWALT se encuentra en buen estado de funcionamiento.
- Evitar los cambios bruscos de temperatura, como por ejemplo entrar o salir de un edificio calefaccionado en un día frío, pues esto puede causar condensación dentro del termómetro de infrarrojo. Para evitar la condensación, colocar el termómetro de infrarrojo en la caja del kit o en un saco de plástico antes de exponerlo a cambios bruscos de temperatura.

MANTENIMIENTO

Su termómetro de imagen DEWALT ha sido diseñada para funcionar mucho tiempo con un mínimo de mantenimiento. El funcionamiento satisfactorio continuo depende del buen cuidado de la herramienta y de una limpieza frecuente.

El cargador y el paquete de pilas no pueden ser reparados. Este aparato no incluye piezas que puedan ser reparadas por el usuario en su interior.



Limpieza



ADVERTENCIA: Retire el polvo y la suciedad con aire limpio y seco al menos una vez a la semana. Para

reducir los riesgos de daños visuales, lleve siempre una protección ocular adecuada cuando lo haga.



ADVERTENCIA: Jamás use disolventes u otros productos químicos fuertes para limpiar las piezas no metálicas de la herramienta. Dichos productos químicos pueden debilitar los materiales con los que están construidas estas piezas. Use un paño humedecido únicamente con agua y jabón suave. Jamás permita que le entre líquido alguno a la herramienta ni sumerja ninguna parte de la misma en líquido.



ADVERTENCIA: No aplique solventes a las lentes ya que podrá provocar daños. No limpie las lentes infrarrojas con demasiada fuerza ya que podrá dañar la cubierta delicada anti reflectora.

INSTRUCCIONES DE LIMPIEZA DEL CARGADOR



ADVERTENCIA: Riesgo de descarga eléctrica. Antes de limpiarlo, desconecte el cargador de la toma de corriente alterna. Para limpiar la suciedad y grasa del exterior del cargador puede usarse un paño o cepillo suave no metálico. No utilice agua ni ninguna solución de limpieza.

Accesorios opcionales



ADVERTENCIA: Dado que los accesorios que no sean los suministrados por DEWALT no han sido sometidos a pruebas con este producto, el uso de tales accesorios con esta herramienta podría ser peligroso. Para disminuir el riesgo de lesiones, con este producto se deben usar exclusivamente accesorios recomendados por DEWALT.

ACCESORIOS RECOMENDADOS

Consulte con su distribuidor para obtener más información acerca de los accesorios adecuados.

Resolución de problemas

- Compruebe que la cubierta de las lentes (g) está abierta.
- Compruebe que haya cargado la batería de 10,8 V.
- Compruebe que la batería esté instalada en el mango cuando la utilice.
- Si la pantalla se congela, retire el paquete de batería de 10,8 V para reiniciar la unidad. Vuelva

a introducir el paquete de baterías y pulse el botón de encendido.

NOTAS CLAVES SI TIENE ALGÚN PROBLEMA AL REALIZAR LAS MEDIDAS

1. Compruebe que aplica la cinta adhesiva o la pintura negra plana en las superficies que sean muy reflectoras (utilice el parámetro de emisividad predefinido de 0,95).
2. Compruebe que tiene la emisividad correcta para el material que está probando. Véase el **Cuadro de Emisividad y de Emisividad Nominal**.
3. Limpie el material antes de probarlo si estuviese muy sucio, grasiento, etc.



Batería recargable

Esta batería de larga duración debe recargarse cuando deje de producir la suficiente potencia en trabajos que se realizaban con facilidad anteriormente. Al final de su vida técnica, deséchela con el debido respeto al medio ambiente.

- Descargue la batería por completo, y luego sáquela de la herramienta.
- Las pilas de litio-ión son reciclables. Llévelas a su distribuidor o punto de reciclaje local. Los paquetes de pilas recogidos serán reciclados o eliminados adecuadamente.

Proteger el medio ambiente



Recogida selectiva. Este producto no debe desecharse con los residuos domésticos normales.

Si un día descubre que tiene que cambiar su producto DEWALT, o ya no le sirve, no lo deseche con los desechos domésticos. Saque el producto para la recogida selectiva.



La recogida selectiva de productos usados y embalaje permite que los materiales sean reciclados y utilizados de nuevo. La reutilización de los materiales reciclados ayuda a prevenir la contaminación ambiental y reduce la demanda de las materias primas.

Los reglamentos locales pueden proporcionar la recogida selectiva de productos eléctricos del hogar en sitios de desechos municipales o por el minorista cuando usted compre un producto nuevo.

DEWALT proporciona una instalación para la recogida y reciclaje de los productos DEWALT una vez que hayan llegado al final de su vida útil. Para aprovechar este servicio devuelva su producto a un agente de reparaciones autorizado, que lo recogerá en nuestro nombre.

Puede comprobar dónde se encuentra su agente de reparaciones más cercano contactando con la oficina DEWALT de su zona en la dirección indicada en este manual. También puede obtener una lista de agentes de reparaciones autorizados de DEWALT y todos los detalles de nuestro servicio después de la venta en Internet en www.2helpU.com.

GARANTÍA

DEWALT tiene plena confianza en la calidad de sus productos y ofrece una excepcional garantía para los usuarios profesionales del producto. Esta declaración de garantía es adicional a sus derechos contractuales como usuario profesional y a sus derechos legales como usuario particular no profesional y no perjudica de ningún modo dichos derechos. La garantía es válida dentro de los territorios de los Estados Miembros de la Unión Europea y del Área de Libre Comercio Europea.

• 30 DÍAS DE SATISFACCIÓN GARANTIZADA •

Si no está completamente satisfecho con el funcionamiento de su producto DEWALT, sólo tiene que devolverlo al punto de compra en un plazo de 30 días y le propondremos un cambio por una herramienta más adecuada. En producto deberá estar completo, tal y como se compró, y deberá presentarse un justificante de compra. Quedan excluidas las piezas de repuesto y accesorios, a menos que presenten algún fallo cubierto por la garantía.

• CONTRATO DE MANTENIMIENTO GRATIS POR UN AÑO •

Si necesita una operación de mantenimiento o de servicio para su herramienta de DEWALT, durante los 12 meses siguientes a su compra, podrá solicitar dicho servicio gratuitamente. Se llevará gratuitamente a un agente de reparación autorizado por DEWALT. Debe presentarse la prueba de compra. Incluye mano de obra. Excluye los accesorios y las piezas de repuesto a menos que hayan fallado bajo garantía.

• GARANTÍA COMPLETA DE UN AÑO •

Si su producto DEWALT resulta defectuoso debido a fallos de materiales o de fabricación en un plazo de 12 meses a partir de la fecha de compra, DEWALT le garantiza la sustitución de todas las piezas defectuosas de forma gratuita, o a nuestra entera discreción, la sustitución de toda la unidad gratuitamente, siempre y cuando:

- El producto no se haya utilizado mal;
- El producto se haya sometido a un desgaste lógico y normal;
- No se hayan intentado hacer reparaciones por personas no autorizadas;

- Se presente prueba de compra;
- El producto se devuelva completo con todos los componentes originales.

Si desea presentar una reclamación, póngase en contacto con su distribuidor o compruebe su agente de reparación más cercano de DEWALT en el catálogo de DEWALT o póngase en contacto con su oficina de DEWALT en la dirección indicada en el presente manual. Puede obtener una lista de agentes de reparaciones autorizados de DEWALT y todos los detalles de nuestro servicio después de la venta en Internet en: www.2helpU.com.

THERMOMÈTRE INFRAROUGE SANS FIL

DCT416

Félicitations !

Vous avez choisi un outil DEWALT. Des années d'expertise dans le développement et l'innovation de ses produits ont fait de DEWALT, le partenaire privilégié des utilisateurs professionnels d'outils électriques.

Fiche technique

DCT416	
Tension	V_{DC} 10,8
Type	1
Type de batterie	Li-Ion
Taille de l'écran	mm 55,9 LCD TFT couleur avec rétroéclairage
Poids (sans bloc batterie)	kg 0,5
Durée de fonctionnement	Approx. 10 heures
Plage de températures (fonctionnement)	-5 °C à 45 °C (23 °F à 113 °F)
Plage de températures (stockage)	-20 °C à 60 °C (-4 °F à 140 °F)
Température	-10 °C à 250 °C (14 °F à 480 °F)
Plage de mesure	
Humidité relative	10 à 90 %, sans condensation
Réponse spectrale	8 µm à 12 µm
Champ de vision	20° x 20°
I FOV (instantané champ de vision)	25 mm à 1 m (1" à 39,3")
Précision	Au-dessous de 100 °C (212 °F) +/- 2 °C (+/- 3,6 °F) Au-dessus de 100 °C (212 °F) +/- 2 °C (+/- 3,6 °F) de la lecture. Température ambiante pour la précision mentionnée 23 °C (73,4 °F).
Émissivité	0,1 à 1,0, ajustable par pas de 0,01
Échelles de température	°C ou °F

Batterie	DCB121	DCB123
Type de batterie	Li-Ion	Li-Ion
Tension	V_{DC} 10,8	10,8
Capacité	A_h 1,3	1,5
Poids	kg 0,2	0,2

Chargeur	DCB100	DCB105
Tension secteur	V_{AC} 230	230
Type de batterie	Li-Ion	Li-Ion
Durée de charge approx.	min 40 (batteries 1,3 Ah)	40 (batteries 1,5 Ah)
Poids	kg 0,3	0,49

Fusibles

Europe Outils 230 V 10 ampères, secteur



AVERTISSEMENT : ce produit appartient à la classe A. Dans un environnement domestique, ce produit peut causer des interférences pour lesquelles l'utilisateur peut être amené à prendre des mesures adéquates.



AVERTISSEMENT : une augmentation de la tension électrostatique peut causer une défaillance de l'écran et la perte de toutes les données non sauvegardées. Si l'écran se fige, retirez le bloc batterie 10,8 V pour réinitialiser l'appareil. Remettez le bloc batterie en place et appuyez sur le bouton de mise en marche.

Définitions : consignes de sécurité

Les définitions ci-après décrivent le degré de risques associé à chaque balise. Lire soigneusement la notice d'instructions et respecter ces symboles.



DANGER : indique une situation de danger imminent qui, si rien n'est fait pour l'éviter, **aura** comme conséquences la **mort ou des dommages corporels graves**.



AVERTISSEMENT : indique une situation de danger potentiel qui, si rien n'est fait pour l'éviter, **pourra** avoir comme conséquences la **mort ou des dommages corporels graves**.



ATTENTION : indique une situation de danger potentiel qui, si rien n'est fait pour l'éviter, **pourrait** avoir comme conséquences des **dommages corporels mineurs ou moindres**.

AVIS : indique une pratique ne **posant aucun risque de dommages corporels**, mais qui par contre, si rien n'est fait pour l'éviter, **pourrait** poser des **risques de dommages matériels**.



Indique des risques de décharges électriques.



Indique des risques d'incendie.



AVERTISSEMENT : pour réduire tout risque de dommages corporels, lire la notice d'instructions.

Consignes de sécurité importantes

- Lisez ces instructions.
- Conservez ces instructions.
- Respectez tous les avertissements.
- Suivez toutes les instructions.
- N'utilisez que des accessoires spécifiés par le fabricant.
- Confiez toute réparation au personnel de service qualifié. La réparation est nécessaire lorsque l'appareil a été endommagé, exposé à la pluie ou à l'humidité, ne fonctionne pas correctement ou est tombé.

CONSERVER TOUS LES AVERTISSEMENTS ET TOUTES LES INSTRUCTIONS POUR UNE CONSULTATION ULTÉRIEURE

Sécurité de l'espace de travail

- Maintenir l'aire de travail propre et bien éclairée.** Les lieux sombres ou encombrés sont propices aux accidents.
- Maintenir à l'écart les enfants, ou toute autre personne, lors de l'utilisation d'un thermomètre infrarouge.** Toute distraction pourrait faire perdre la maîtrise de l'appareil.

Sécurité personnelle

- Rester systématiquement vigilant et faire preuve de jugement lorsqu'on utilise un thermomètre infrarouge. Ne pas utiliser de thermomètre infrarouge en cas de fatigue ou sous l'influence de drogues, d'alcool ou de médicaments.** Tout moment d'inattention pendant l'utilisation d'un thermomètre infrarouge comporte des risques de dommages corporels graves.

- Adopter une position stable. Maintenir les pieds bien ancrés au sol et conserver son équilibre en permanence.** Cela permettra de mieux maîtriser le thermomètre infrarouge en cas de situations imprévues.

Utilisation et entretien

- Après utilisation, ranger le thermomètre infrarouge hors de portée des enfants et ne permettre à aucune personne non familière avec son fonctionnement (ou sa notice d'instructions) de l'utiliser.** Le thermomètre infrarouge peut être dangereux dans les mains d'utilisateurs inexpérimentés.
- Utiliser le thermomètre infrarouge, ses accessoires, etc., conformément à ces instructions en tenant compte des conditions de travail et de la tâche à effectuer.** L'utilisation d'un thermomètre infrarouge à des fins autres que celles prévues est potentiellement dangereuse.

Utilisation et entretien de la batterie de l'outil

- Recharger uniquement avec le chargeur spécifié par DEWALT.** Un chargeur approprié pour un type de bloc batterie peut créer un risque d'incendie s'il est utilisé avec un autre bloc batterie.
- Lorsque le bloc batterie n'est pas utilisé, le tenir éloigné de tout autre objet métallique, par ex. trombones, pièces de monnaie, clous, vis ou autre petits objets métallique pouvant réaliser une connexion entre une borne et l'autre.** Le court-circuit des bornes de la batterie peut causer des brûlures ou un incendie.
- En cas d'utilisation abusive, du liquide peut être éjecté de la batterie et il faut éviter tout contact avec ce dernier. En cas de contact accidentel, rincer à l'eau. Si le liquide entre en contact avec les yeux, consulter également un médecin.** Le liquide projeté de la batterie peut causer des irritations ou des brûlures.

Informations de sécurité pour les thermomètres infrarouges



AVERTISSEMENT : ne pas démonter ou modifier les thermomètres infrarouge. L'appareil ne comprend aucune pièce destinée à être entretenue par l'utilisateur. Si vous avez besoin d'assistance, contactez votre revendeur.

- **Ne pas utiliser le thermomètre infrarouge dans un milieu déflagrant, comme en présence de liquides, gaz ou poussières inflammables.** Les thermomètres infrarouges peuvent produire des étincelles qui pourraient enflammer toute émanation ou poussière ambiante.
- **Le thermomètre infrarouge ne doit être utilisé qu'avec les batteries DEWALT spécialement conçues.** L'utilisation d'autres batteries peut créer un risque d'incendie.
- **Conservez le thermomètre infrarouge hors de portée des enfants et des autres personnes inexpérimentées.** Les outils peuvent être dangereux entre des mains inexpérimentées.
- **Ne pas retirer ou endommager les étiquettes d'avertissement.**
- **Ne pas utiliser le thermomètre infrarouge pour la mesure des températures des aliments cuits ou non.**
- **Ne pas toucher les surfaces pour vérifier les lectures de température élevée.**
- **Ne pas utiliser pour mesurer la température du corps humain ou des animaux.**
- Pour éviter d'endommager le thermomètre infrarouge ou l'équipement objet de l'essai, protégez-les contre les éléments suivants :
 - EMF (champs électromagnétiques), générés par les postes de soudage à l'arc, les chauffages à induction, etc.
 - ESD (décharge électrostatique).
 - Choc thermique (causé par des changements brusques de température - pour une plus grande précision, laissez le thermomètre infrarouge se stabiliser pendant 30 minutes avant l'utilisation).



AVERTISSEMENT : risque de brûlure. La mesure peut être imprécise si le thermomètre infrarouge est en présence de forts champs électromagnétiques (par ex. poste de soudage à l'arc, chauffages à induction, émetteurs radio, etc.). Ne pas utiliser le thermomètre infrarouge dans ces conditions.



AVERTISSEMENT : le thermomètre infrarouge mesure uniquement la température de surface. Les objets derrière la surface peuvent avoir des températures très différentes, représentant un risque de brûlure à cause de la chaleur ou du froid.



AVERTISSEMENT : consulter les informations sur l'émissivité pour les températures réelles. Les objets réfléchissant causent des mesures de température inférieure à la température réelle et peuvent causer un risque de brûlure.



AVERTISSEMENT : ne pas exposer le thermomètre infrarouge à une chaleur excessive (par ex. en plein soleil, feu ou autres).



ATTENTION : lorsqu'il n'est pas utilisé, placer le thermomètre infrarouge sur le côté, sur une surface stable où il ne représentera pas de risque de trébucher ou de tomber. Certains outils équipés d'un gros bloc batterie peuvent tenir à la verticale sur celui-ci, mais manquent alors de stabilité.

AVIS : les modifications non autorisées par le fabricant peuvent annuler le droit de l'utilisateur à utiliser cet appareil.

AVIS : pour éviter d'endommager le thermomètre infrarouge, ne pas le laisser exposé aux environnements à haute température ou aux sources de chaleur, par exemple, dans un véhicule au soleil. Toujours utiliser le thermomètre infrarouge dans la plage de fonctionnement indiquée dans le tableau des spécifications.

AVIS : ne pas diriger le thermomètre infrarouge (avec ou sans couvercle de lentille installé) vers le soleil ou d'autres sources d'énergie intense qui émettent des radiations laser. Cela peut endommager le détecteur dans le thermomètre infrarouge et peut nuire à la précision.

CARTE MÉMOIRE MICRO SD



AVERTISSEMENT : risque de suffocation. La carte micro SD est un petit élément qui pourrait causer un risque de suffocation et qui n'est pas prévu pour les enfants.

AVIS : il est recommandé d'utiliser la carte micro SD fournie avec le thermomètre infrarouge. DEWALT ne garantit pas l'utilisation ou la fiabilité des autres cartes de rechange de marque ou de capacités différentes. Il est également recommandé de transférer fréquemment les images enregistrées dans un ordinateur pour la sauvegarde.

Risques résiduels

En dépit de l'application des normes de sécurité en vigueur et de l'installation de dispositifs de sécurité, certains risques résiduels sont inévitables. Il s'agit de :

- Risques de dommages corporels dus à un usage prolongé.
- Risque de blessures dû au contact involontaire avec des parties sous tension durant l'opération.

Inscriptions sur le thermomètre infrarouge

On trouve les pictogrammes suivants sur le thermomètre infrarouge :



Lire la notice d'instructions avant toute utilisation.

EMPLACEMENT DE LA DATE CODÉE DE FABRICATION

La date codée de fabrication, qui comprend aussi l'année de fabrication, est imprimée sur la surface interne du boîtier formant charnière entre l'outil et la batterie.

Exemple :

2012 XX XX

Année de fabrication

Consignes de sécurité importantes propres à tous les chargeurs de batteries

CONSERVEZ CES INSTRUCTIONS : ce manuel contient des instructions importantes concernant la sécurité et l'utilisation des chargeurs de batteries DCB100 et DCB105.

- Avant d'utiliser le chargeur, lire toutes les instructions et les marquages d'avertissement sur le chargeur, le bloc batterie et le produit utilisant le bloc batterie.



AVERTISSEMENT : risque de choc. Ne pas laisser les liquides pénétrer dans le chargeur. Risque de choc électrique.



ATTENTION : risque de brûlure. Pour réduire le risque de blessures, ne charger que des batteries rechargeables DEWALT. Les autres types de batteries peuvent exploser et causer des blessures et des dégâts.



ATTENTION : les enfants doivent être surveillés pour s'assurer qu'ils ne jouent pas avec l'appareil.

AVIS : dans certaines conditions, avec le chargeur branché dans la prise, le chargeur peut être court-circuité par un matériel étranger. Les matériaux étrangers de nature conductrice comme, sans limitation, la limaille, les copeaux métalliques, la laine d'acier, les feuilles d'aluminium ou les accumulations de particules métalliques doivent être tenus à distance des cavités du chargeur. Toujours débrancher le chargeur de la prise lorsqu'il n'y a pas de bloc batterie dans la cavité. Débrancher le chargeur avant de le nettoyer.

- **NE PAS tenter de charger le bloc batterie avec un chargeur différent de ceux indiqués dans ce manuel.** Le chargeur et le bloc batterie sont spécifiquement conçus pour fonctionner ensemble.
- **Ces chargeurs ne sont pas prévus pour d'autres utilisations que la charge des batteries rechargeables DEWALT.** Toute autre utilisation peut causer un risque d'incendie, de choc électrique ou d'électrocution.
- **Ne pas exposer le chargeur à la pluie ou à la neige.**
- **Pour débrancher le chargeur, tirer sur la fiche et non sur le cordon.** Cela réduira le risque de dégât à la fiche et au cordon.
- **S'assurer que le cordon est placé de sorte qu'on ne puisse pas marcher dessus, trébucher ou l'endommager d'une autre manière.**
- **Ne pas utiliser de rallonge sauf si cela est absolument nécessaire.** Toute utilisation impropre d'une rallonge peut causer un risque d'incendie, de choc électrique ou d'électrocution.
- **Ne placer aucun objet au-dessus du chargeur et ne pas placer le chargeur sur une surface souple qui peut obstruer les fentes de ventilations et entraîner une chaleur interne excessive.** Placer le chargeur dans une position éloignée de toute source de chaleur. Le chargeur est ventilé à travers des fentes au-dessus et au-dessous du boîtier.
- **Ne pas utiliser un chargeur ayant un cordon ou une fiche endommagés** — les faire remplacer immédiatement.
- **Ne pas utiliser le chargeur s'il a reçu un choc violent, s'il est tombé, ou s'il a été autrement endommagé de quelque manière que ce soit.** Apporter le chargeur à un centre de réparation agréé.

- **Ne pas démonter le chargeur ; l'apporter à un centre de réparation agréé lorsqu'un entretien ou une réparation est nécessaire**
Un chargeur mal réassemblé peut entraîner un risque de choc électrique, d'électrocution ou d'incendie.
- *Si le cordon d'alimentation est endommagé, il doit être remplacé immédiatement par le fabricant, un agent de réparation ou une personne qualifiée similaire pour éviter tout risque.*
- **Débrancher le chargeur de la prise secteur avant de procéder à son nettoyage. Cette précaution réduira le risque de choc électrique.** *Le retrait du bloc batterie ne réduira pas les risques.*
- **NE JAMAIS tenter de relier 2 chargeurs ensemble.**
- **Le chargeur est conçu pour être alimenté en courant électrique domestique standard 230 V. Ne pas essayer de l'utiliser avec n'importe quelle autre tension** *Cette directive ne concerne pas le chargeur pour véhicule.*

CONSERVEZ CES INSTRUCTIONS

Chargeurs

Les chargeurs DCB100 et DCB105 sont compatibles avec les batteries Li-Ion de 10,8 V.

Ces chargeurs ne requièrent aucun réglage et ont été conçus pour être d'un usage aussi simple que possible.

Procédure de charge (fig. 1)

1. Brancher le chargeur dans la prise appropriée avant d'y insérer la batterie.
2. Insérer la batterie (a) dans le chargeur. Le voyant rouge (charge) clignotera de façon continue pour indiquer que le processus de charge a commencé.
3. Lorsque le voyant rouge RESTE ALLUMÉ en continu, il indique que la charge est terminée. La batterie est alors complètement chargée et peut être immédiatement utilisée ou laissée dans son chargeur.

REMARQUE : pour garantir les meilleures performances et une durée de vie plus longue des batteries Li-Ion, chargez complètement le bloc batterie avant la première utilisation.

Processus de charge

Se reporter au tableau suivant pour déterminer l'état de charge de la batterie.

État de charge	
charge en cours	- - - -
pleinement chargée	=====
suspension de charge	-- -- -- --
remplacer la batterie	●●●●●●●●

Suspension de charge contre le chaud/froid

Lorsque le chargeur détecte qu'une batterie est trop chaude ou trop froide, il démarre automatiquement la fonction de suspension de charge, arrêtant ainsi le chargement de la batterie jusqu'à ce qu'elle reprenne sa température adéquate. Le chargeur se met alors automatiquement en mode de charge. Cette caractéristique assure aux batteries une durée maximale de vie.

BATTERIES LI-ION SEULEMENT

Les batteries Li-Ion sont dotées d'un système électronique de protection qui les protège contre toute surcharge, surchauffe ou fuite importante.

L'outil s'arrêtera automatiquement lorsque le système électronique de protection sera activé. Dans cette éventualité, placer la batterie Li-Ion sur le chargeur pour la recharger pleinement.

Consignes de sécurité importantes propres à toutes les batteries

Pour commander une batterie de rechange, s'assurer d'inclure son numéro de catalogue et sa tension.

La batterie n'est pas totalement chargée en usine. Avant d'utiliser la batterie et le chargeur, lire les consignes de sécurité ci-dessous. Puis suivre la procédure de charge ci-après.

LIRE TOUTES CES CONSIGNES

- **Ne pas charger ou utiliser une batterie dans un milieu déflagrant, comme en présence de liquides, gaz ou poussières inflammables.** *Insérer ou retirer le bloc-pile du chargeur peut enflammer la poussière ou des émanations.*
- **Ne jamais forcer le bloc batterie dans le chargeur. Ne modifier le bloc batterie d'aucune manière que ce soit pour le faire entrer sur un chargeur incompatible, car le bloc batterie peut se casser et causer de graves blessures.**
- *Charger le bloc batterie uniquement dans les chargeurs DEWALT.*
- **NE PAS l'éclabousser ou l'immerger dans l'eau ou d'autres liquides.**

- **Ne pas ranger ou utiliser l'outil et le bloc-piles dans des endroits où la température peut atteindre ou excéder 40 °C (105 °F) (comme dans les remises extérieures ou les bâtiments métalliques l'été).**



AVERTISSEMENT : ne jamais tenter d'ouvrir le bloc batterie pour quelque raison que ce soit. Si le boîtier du bloc batterie est fissuré ou endommagé, ne pas l'insérer dans un chargeur. Ne pas écraser, laisser tomber, ou endommager le bloc batterie. Ne pas utiliser un bloc batterie ou un chargeur ayant reçu un choc violent, étant tombé, ayant été écrasé ou endommagé de quelque façon que ce soit (par ex. percé par un clou, frappé d'un coup de marteau, piétiné). Risque de choc électrique ou d'électrocution. Les blocs batterie endommagés doivent être renvoyés à un centre de réparation pour y être recyclés.



ATTENTION : après utilisation, ranger l'outil, à plat, sur une surface stable là où il ne pourra ni faire tomber ni faire trébucher personne. Certains outils équipés d'un gros bloc batterie peuvent tenir à la verticale sur celui-ci, mais manquent alors de stabilité.

CONSIGNES DE SÉCURITÉ SPÉCIFIQUES PROPRES AUX BATTERIES AU LITHIUM ION (Li-Ion)

- **Ne pas incinérer la batterie même si elle est sévèrement endommagée ou complètement usagée, car elle pourrait exploser au contact des flammes. Au cours de l'incinération des batteries au lithium-ion, des vapeurs et matières toxiques sont dégagées.**
- **En cas de contact du liquide de la batterie avec la peau, la rincer immédiatement au savon doux et à l'eau claire.** En cas de contact oculaire, rincer l'œil ouvert à l'eau claire une quinzaine de minutes, ou jusqu'à ce que l'irritation cesse. Si des soins médicaux sont nécessaires, noter que l'électrolyte de la batterie est composé d'un mélange de carbonates organiques liquides et de sels de lithium.
- **Le contenu des cellules d'une batterie ouverte pourrait causer une irritation des voies respiratoires.** Dans cette éventualité, exposer l'individu à l'air libre. Si les symptômes persistent, consulter un médecin.



AVERTISSEMENT : risques de brûlures. Le liquide de la batterie pourrait s'enflammer s'il est exposé à des étincelles ou à une flamme.

Batterie

TYPE DE BATTERIE

Le modèle DCT416 fonctionne avec des blocs batterie de 10,8 volts.

Recommandations de stockage

1. Le lieu idéal de rangement est un lieu frais et sec, à l'abri de toute lumière solaire directe et de tout excès de température. Pour des performances et une durée de vie optimales, entreposer les batteries à température ambiante après utilisation.
2. Pour un stockage prolongé, il est recommandé de conserver la batterie complètement chargée dans un lieu frais et sec, hors du chargeur pour de meilleurs résultats.

REMARQUE : les blocs batterie ne doivent pas être stockés complètement déchargés. Le bloc batterie devra être rechargé avant l'utilisation.

Étiquettes sur le chargeur et la batterie

En plus des diagrammes utilisés dans ce manuel, les étiquettes sur le chargeur et la batterie comportent les diagrammes suivants :



Lire la notice d'instructions avant toute utilisation.



Charge en cours.



Batterie chargée.



Batterie défectueuse.



Suspension de charge.



Ne pas mettre en contact avec des objets conducteurs.



Ne pas recharger une batterie endommagée.



Utiliser le chargeur exclusivement avec des batteries DEWALT. Tout autre type de batteries pourrait exploser et causer des dommages corporels et matériels.



Ne pas exposer à l'eau.



Remplacer systématiquement tout cordon endommagé.



Recharger seulement entre 4 °C et 40 °C.



Mettre la batterie au rebut conformément à la réglementation en matière d'environnement.



Ne jetez pas le bloc batterie au feu.



Consulter la **Fiche technique** pour les temps de charge.



Utiliser uniquement à l'intérieur.

Contenu de l'emballage

Ce carton comprend :

- 1 Thermomètre infrarouge
- 1 Carte mémoire micro SD
- 1 Bloc batterie ion lithium XR 10,8 V
- 1 Chargeur
- 1 Notice d'instructions
- 1 Dessin éclaté

REMARQUE : la batterie et le chargeur ne sont pas inclus avec les modèles N.

- Vérifier que l'appareil et ses pièces ou accessoires n'ont pas été endommagés lors du transport.
- Prendre le temps de lire attentivement et comprendre cette notice d'instructions avant toute utilisation de l'appareil.

Description (fig. 2)



AVERTISSEMENT : ne modifiez jamais le thermomètre infrarouge ou l'une de ses pièces. Dans le cas contraire, des dégâts ou des blessures peuvent se produire.

a. Bloc batterie ion lithium XR 10,8 V

b. Poignée

c. Écran

d. Cache du logement de carte micro SD

e. Logement de carte micro SD

f. Lentille

g. Couvercle de lentille



Bouton flèche retour : Appuyez sur ce bouton pour naviguer vers l'arrière.



Bouton de sélection : Appuyez sur ce bouton pour confirmer un choix.



Bouton flèche suivant : Appuyez sur ce bouton pour naviguer vers l'avant.



Bouton Ajustement du mélange d'image : Appuyez sur ce bouton pour modifier le pourcentage de mélange entre les images visuelles et thermiques.



Bouton menu/alimentation :

Appuyez sur ce bouton pour alimenter l'appareil (tenir enfoncé pendant 0,5 seconde) ou pour l'éteindre (tenir enfoncé pendant 3 secondes). Lorsque l'appareil est sous tension, appuyez sur ce bouton pour afficher les options du menu.



Bouton de capture de photo :

Appuyez sur ce bouton pour prendre un photo.

USAGE PRÉVU

Le thermomètre infrarouge mesure l'énergie irradiée par la surface d'un objet et utilise ensuite ces mesures pour afficher une image et estimer la température.

Les photos peuvent être prises et sauvegardées (format bitmap) sur une carte micro SD.

Le thermomètre infrarouge peut être utilisé pour les inspections et le dépannage des systèmes électriques, des systèmes de génie climatique, de la plomberie, de l'équipement mécanique, des bâtiments résidentiels ou des systèmes automobiles.

Le thermomètre infrarouge est un outil professionnel. **NE PAS** le laisser à la portée des enfants. Une supervision est nécessaire auprès de tout utilisateur non expérimenté.

Sécurité électrique

Le chargeur a été conçu pour fonctionner sur une tension unique. Vérifier systématiquement que la tension du bloc batterie correspond bien à la tension indiquée sur la plaque signalétique. Vérifiez également que la tension de votre chargeur correspond à celle du secteur.



Votre chargeur DEWALT à double isolation est conforme à la norme EN 60335 ; un branchement à la terre n'est donc pas nécessaire.

Si le cordon fourni est endommagé, le remplacer par un cordon spécialement conçu à cet effet, et disponible auprès du service après-vente DEWALT.

- (CH)** Toujours utiliser la fiche prescrite lors du remplacement du câble d'alimentation.

Type 11 pour la classe II
(Isolation double) - outils

Type 12 pour la classe I
(Conducteur de terre) - outils

- (CH)** En cas d'utilisation à l'extérieur, connecter les outils portatifs à un disjoncteur FI.

Utilisation d'une rallonge

N'utiliser une rallonge qu'en cas de nécessité absolue. Utiliser une rallonge homologuée compatible avec la tension nominale du chargeur (consulter la **Fiche technique**). La section minimale du conducteur est de 1 mm² pour une longueur maximale de 30 m.

En cas d'utilisation d'un dévidoir, dérouler systématiquement le câble sur toute sa longueur.

MONTAGE ET RÉGLAGES



AVERTISSEMENT : toujours arrêter le thermomètre infrarouge avant d'introduire ou de retirer le bloc batterie.



AVERTISSEMENT : utiliser uniquement des blocs batterie et de chargeurs DEWALT.

Crochet pour ceinture (fig. 3) (accessoire en option)



AVERTISSEMENT : pour réduire le risque de blessures graves, **NE PAS** suspendre le thermomètre infrarouge au-dessus de la tête ni suspendre des objets au crochet de ceinture. Le crochet de ceinture du thermomètre infrarouge sert **UNIQUEMENT** à suspendre le thermomètre à une ceinture de travail.



AVERTISSEMENT : pour réduire le risque de blessures graves, assurez-vous que la vis (n) qui retient le crochet de ceinture est bien fixée.

IMPORTANT : lors de la fixation ou du retrait du crochet de ceinture, n'utilisez que la vis prévue à cet effet.

Le crochet de ceinture (o) peut être attaché d'un côté ou de l'autre de l'outil en utilisant seulement la vis (n) prévue, pour convenir aux utilisateurs droitiers ou gauchers. Si le crochet n'est pas nécessaire, il peut être retiré de l'outil.

Pour déplacer le crochet de ceinture (o), retirez la vis (n) qui retient le crochet de ceinture en place, puis remontez-le du côté opposé.

FONCTIONNEMENT

Consignes d'utilisation



AVERTISSEMENT : respecter systématiquement les consignes de sécurité et les normes en vigueur.

Introduction et retrait du bloc batterie du thermomètre infrarouge (fig. 4)

REMARQUE : s'assurer que le bloc batterie est entièrement chargé.

POUR INSTALLER LE BLOC BATTERIE DANS LA POIGNÉE DE L'OUTIL

1. Alignez le bloc batterie (a) avec le rail à l'intérieur de la poignée.
2. Le faire coulisser fermement en place jusqu'à entendre le déclic du blocage.

POUR DÉMONTER LE BLOC BATTERIE DE L'OUTIL

1. Appuyer sur le bouton de libération (p) et tirer fermement le bloc batterie hors de la poignée du thermomètre infrarouge.
2. Insérer le bloc batterie dans le chargeur comme décrit dans la section du chargeur de ce manuel.

Démarrage (fig. 2)

1. Faire coulisser le couvercle de lentille (g) vers le bas pour exposer la lentille.

Mise en marche/arrêt

1. Pour mettre en marche le thermomètre infrarouge, maintenez enfoncé le bouton menu/alimentation (l) pendant 0,5 seconde.
2. Pour arrêter le thermomètre infrarouge, maintenez enfoncé le bouton menu/alimentation (l) pendant 3 secondes.

CONFIGURATION INITIALE**Configuration de la date et de l'heure**

Lors de la première mise en tension du thermomètre infrarouge, ce dernier vous demande de régler l'heure et la date. Après la configuration initiale, l'heure et la date peuvent être modifiées grâce au menu.

1. Appuyez sur la flèche suivant (j) ou retour (h) pour mettre en surbrillance le champ à modifier.



2. Appuyez sur le bouton de sélection (i) pour activer le champ. Le champ devient vert.
3. Appuyez sur la flèche suivant (j) ou retour (h) pour modifier le champ activé.
4. Appuyez sur le bouton de sélection (i) pour sauvegarder les modifications.
5. Répétez les étapes ci-dessus pour modifier les autres champs.
6. Appuyez sur le bouton menu/alimentation (l) pour quitter.

UTILISATION DE BASE**Écran d'affichage principal**

L'écran principal comprend plusieurs sections :

- r. Image de la zone balayée
- s. Mesure de température au centre de l'image (+)
- t. Réglage d'émissivité
- u. Jauge de batterie
- v. Échelle de couleur de température

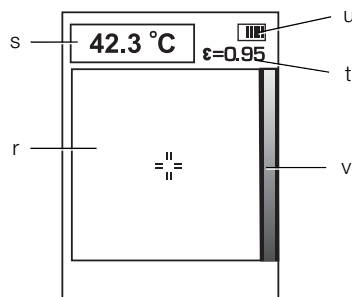
**Mélanger l'image**

Le thermomètre infrarouge DCT416 permet d'afficher une image visuelle ainsi qu'une image infrarouge. Les images peuvent être mélangées sur l'écran pour fournir une superposition de l'image thermique sur l'image visuelle. Une image mélangée peut être utile pour diagnostiquer les points qui posent problème ou pour la communication avec les clients.

Pour modifier le réglage de mélange, appuyez sur le bouton de réglage du mélange d'image (k). Vous pouvez appuyer plusieurs fois sur le mélange d'image pour faire défiler les options suivantes pour les réglages de l'écran :

- 100 % visuel
- 75 % visuel, 25 % thermique
- 50 % visuel, 50 % thermique
- 25 % visuel, 75 % thermique
- 100 % thermique

Prendre et stocker les photos (fig. 2)

Assurez-vous qu'une carte micro SD est installée afin de sauvegarder les photos. Ouvrez le cache du logement pour carte micro SD (d) et insérez la carte micro SD dans le logement (e).

1. Appuyez sur le bouton de capture de photo (m).
2. L'image affichée se gèle pendant 3 secondes afin de revoir la photo.
3. Appuyez sur la flèche suivant (j) ou retour (h) pour mettre en surbrillance le champ sauvegarder la carte SD ou supprimer.

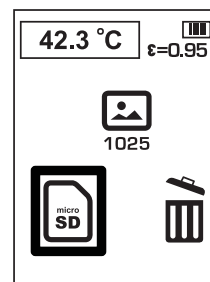

4. Appuyez sur le bouton de sélection (i) pour confirmer le choix.
5. Après la sauvegarde ou la suppression, le thermomètre infrarouge revient automatiquement à l'écran d'affichage principal.

FRANÇAIS

REMARQUE : Si aucune carte SD n'est installée ou en cas de problème avec la carte SD, le message ci-dessous s'affiche.

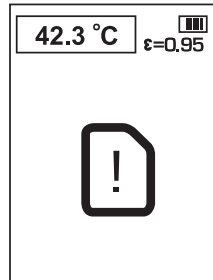

REMARQUE : Si la carte SD est pleine, le message ci-dessous s'affiche.

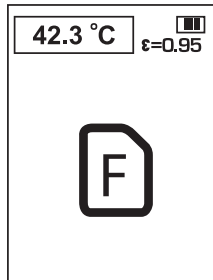

OPTIONS DU MENU

REMARQUE : Vous pouvez appuyer à tout moment sur le bouton menu/alimentation (I) pour revenir au menu précédent.

Pour afficher les photos

1. Appuyez sur le bouton menu/alimentation (I).
2. Appuyez sur la flèche suivant (j) ou retour (h) pour mettre en surbrillance l'option du dossier dans le menu.

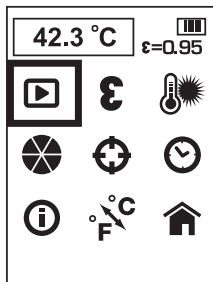

3. Appuyez sur le bouton de sélection (i) pour confirmer le choix.

4. Appuyez sur la flèche suivant (j) ou retour (h) pour faire défiler les images sauvegardées.
5. Appuyez sur le bouton de sélection (i) pour passer au sous-menu supprimer.
6. Appuyez sur la flèche suivant (j) ou retour (h) pour mettre en surbrillance le champ sauvegarder la carte SD ou supprimer.

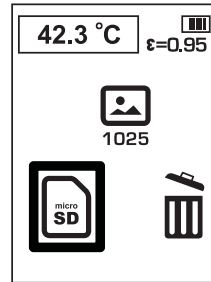

7. Appuyez sur le bouton de sélection (i) pour confirmer le choix.
8. Après la sauvegarde ou la suppression, le thermomètre infrarouge revient automatiquement à l'image suivante en séquence.

Émissivité

L'émissivité décrit les caractéristiques d'émission d'énergie des matériaux. La plupart des matériaux organiques et des surfaces peintes ou oxydées possèdent une émissivité d'environ 0,95 qui est le paramètre par défaut. Il est recommandé de compenser les lectures imprécises pouvant résulter de mesures des matériaux ayant de faibles valeurs d'émissivité comme les surfaces en métal brillant. Couvrir ces surfaces avec un ruban de masquage ou une peinture noire (<148 °C/300 °F) et utiliser le paramètre par défaut (0,95). Laisser le temps au ruban ou à la peinture d'atteindre la même température que la surface au-dessous, puis mesurer la température du ruban ou de la surface peinte.

S'il n'est pas possible d'utiliser de la peinture ou un ruban, compenser les mesures avec le sélecteur d'émissivité. Il peut être difficile d'obtenir une mesure infrarouge réellement précise d'une cible avec une surface métallique ou brillante, même avec l'émissivité variable. Des essais doivent être effectués pour tester les températures et l'expérience vous aidera à choisir le meilleur réglage pour les mesures spécifiques.

Le thermomètre infrarouge possède une émissivité ajustable entre 0,1 et 1,0 par pas de 0,01. Consulter le **tableau d'émissivité nominale** dans ce manuel.

Les références aux paramètres d'émissivité dans le tableau sont des suggestions pour les situations types et votre situation particulière peut différer.

REMARQUE : L'étalonnage de ce produit a été effectué à une émissivité de 0,95.

VALEUR D'ÉMISSIVITÉ NOMINALE	
MATÉRIAU	VALEUR
Surface carbone limée	0,98
Cristaux de givre	0,98
Peau humaine	0,98
Ardoise	0,97
Eau distillée	0,96
Glace lisse	0,96
Terre saturée d'eau	0,95
Carbone de suie de bougie	0,95
Verre poli	0,94
Peinture, huile	0,94
Brique rouge	0,93
Papier blanc	0,93
Béton	0,92
Terre sèche	0,92
Plâtre, couche brute	0,91
Bois de chêne raboté	0,90
Poterie émaillée	0,90
Neige granuleuse	0,89
Silice émaillée	0,88
Oxyde cuivreux à 38 °C	0,87
Emeri corindon	0,86
Neige	0,85
Inox oxydé à 800 °C	0,85
Inox oxydé à 500 °C	0,84
Oxyde cuivreux à 260 °C	0,83
Neige, particules fines	0,82
Laiton, non oxydé	0,81
Verre, convexe D	0,80
Acier, oxydé	0,79
Cuivre, fortement oxydé	0,78
Tissu en coton	0,77
Sable	0,76
Silice non émaillée	0,75
Inox oxydé à 100 °C	0,74
Revêtement No. C20A	0,73
Basalte	0,72
Carbone graphité à 500 °C	0,71
Rouille rouge	0,70
Tôle de fer fortement rouillée	0,69
Eau	0,67
Glaise noire	0,66
Ciment blanc	0,65
Fonte oxydée	0,64
Plomb oxydé à 1100 °C	0,63
Zircone sur Inconel	0,62
Cu-Zn, laiton oxydé	0,61
Tôle d'Inconel à 760 °C	0,58

Marbre, lisse blanc	0,56
Al anodisé à l'acide chromique	0,55
Fonte polie	0,21
Laiton, poncé à l'émeri grain de 80	0,20
Acier inox, 18-8 bufflé	0,16
Aluminium tel que reçu	0,09
Acier poli	0,07
Aluminium, feuille polie	0,05
Cuivre, poli	0,05
Laiton, fortement poli	0,03

Pour modifier l'émissivité

- Appuyez sur le bouton menu/alimentation (I).
- Appuyez sur la flèche suivant (j) ou retour (h) pour mettre en surbrillance l'option d'émissivité dans le menu.

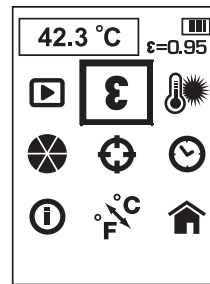

- Appuyez sur le bouton de sélection (i) pour confirmer le choix.
- Appuyez sur la flèche suivant (j) ou retour (h) pour ajuster le réglage d'émissivité. L'émissivité peut être ajustée par pas de 0,01 entre 0,10 et 1,00.
- Appuyez sur le bouton de sélection (i) pour confirmer le réglage d'émissivité.
- Après la sauvegarde du réglage d'émissivité, le thermomètre infrarouge revient automatiquement à l'écran du menu principal.

Température d'arrière-plan

Pour des mesures de température plus précises, il est recommandé de régler l'arrière-plan (ou température réfléchie). Ceci est particulièrement important lorsque l'objet mesuré a une température considérablement différente de l'environnement ou si l'objet mesuré possède une faible émissivité.

Le réglage de la température d'arrière-plan favorisera la compensation de la radiation des environs.

Pour modifier la température d'arrière-plan

- Appuyez sur le bouton menu/alimentation (I).

FRANÇAIS

- Appuyez sur la flèche suivant (j) ou retour (h) pour mettre en surbrillance l'option de température d'arrière-plan dans le menu.

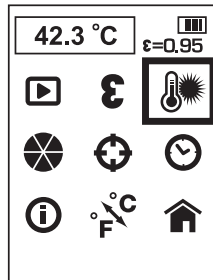

- Appuyez sur le bouton de sélection (i) pour confirmer le choix.
- Appuyez sur la flèche suivant (j) ou retour (h) pour ajuster la température d'arrière-plan. La température d'arrière-plan peut être ajustée par pas de 1.
- Appuyez sur le bouton de sélection (i) pour confirmer le réglage de température d'arrière-plan.
- Après la sauvegarde du réglage de température d'arrière-plan, le thermomètre infrarouge revient automatiquement à l'écran du menu principal.

Pour modifier la palette de couleurs

- Appuyez sur le bouton menu/alimentation (i).
- Appuyez sur la flèche suivant (j) ou retour (h) pour mettre en surbrillance l'option de palette de couleurs dans le menu.

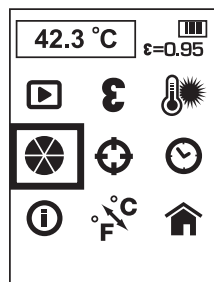

- Appuyez sur le bouton de sélection (i) pour confirmer le choix.
- Appuyez sur la flèche suivant (j) ou retour (h) pour faire défiler les options de palette de couleurs. Les cinq choix de palettes comprennent : Ironbow, Blanc chaud, Noir chaud, Arc-en-ciel et Contraste élevé.
- Appuyez sur le bouton de sélection (i) pour confirmer le réglage de palette de couleurs.

- Après la sauvegarde du réglage de palette de couleurs, le thermomètre infrarouge revient automatiquement à l'écran du menu principal.

Pour modifier le réglage de suivi

Lorsque la fonction de suivi est activée, le thermomètre infrarouge repère le point le plus chaud (o rouge) et le plus froid (o bleu) dans la zone affichée. Le thermomètre infrarouge peut être déplacé pour aligner le point de mesure central (+) à l'emplacement désiré.

REMARQUE : La température affichée correspond toujours au centre (+).

- Appuyez sur le bouton menu/alimentation (i).
- Appuyez sur la flèche suivant (j) ou retour (h) pour mettre en surbrillance l'option de suivi dans le menu.

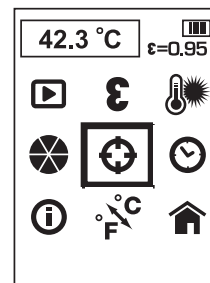

- Appuyez sur le bouton de sélection (i) pour confirmer le choix.
- Appuyez sur la flèche suivant (j) ou retour (h) pour activer ou désactiver la fonction de suivi.
- Appuyez sur le bouton de sélection (i) pour confirmer le réglage de la fonction de suivi.
- Après la sauvegarde du réglage de la fonction de suivi, le thermomètre infrarouge revient automatiquement à l'écran du menu principal.

Pour régler la date et l'heure

- Appuyez sur le bouton menu/alimentation (i).
- Appuyez sur la flèche suivant (j) ou retour (h) pour mettre en surbrillance l'option de date et d'heure dans le menu.

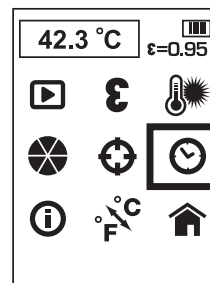

- Appuyez sur le bouton de sélection (i) pour confirmer le choix.
- Appuyez sur la flèche suivant (j) ou retour (h) pour mettre en surbrillance le champ à modifier.



- Appuyez sur le bouton de sélection (i) pour activer le champ. Le champ devient vert.
- Appuyez sur la flèche suivant (j) ou retour (h) pour modifier le champ activé.
- Appuyez sur le bouton de sélection (i) pour sauvegarder les modifications.
- Répétez les étapes ci-dessus pour modifier les autres champs.
- Appuyez sur le bouton menu/alimentation (l) pour quitter.

Pour afficher les informations

- Appuyez sur le bouton menu/alimentation (l).
- Appuyez sur la flèche suivant (j) ou retour (h) pour mettre en surbrillance l'option d'informations dans le menu.

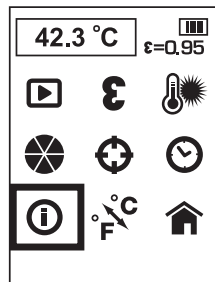

- Appuyez sur le bouton de sélection (i) pour confirmer le choix.
- Le thermomètre infrarouge affichera la version du logiciel.
- Appuyez sur le bouton menu/alimentation (l) pour quitter.

Pour modifier les échelles de température

- Appuyez sur le bouton menu/alimentation (l).
- Appuyez sur la flèche suivant (j) ou retour (h) pour mettre en surbrillance l'option C/F dans le menu.

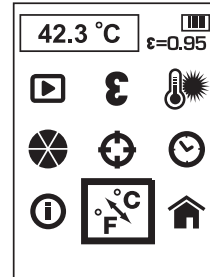

- Appuyez sur le bouton de sélection (i) pour confirmer le choix.
- Appuyez sur la flèche suivant (j) ou retour (h) pour mettre en surbrillance C ou F.
- Appuyez sur le bouton de sélection (i) pour confirmer le choix.
- Après la sauvegarde du réglage de l'échelle de température, le thermomètre infrarouge revient automatiquement à l'écran du menu principal.

Retour à l'écran d'affichage principal

- Appuyez sur le bouton menu/alimentation (l).
- Appuyez sur la flèche suivant (j) ou retour (h) pour mettre en surbrillance l'option accueil dans le menu.

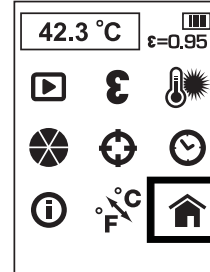

- Appuyez sur le bouton de sélection (i) pour confirmer le choix.

Pour télécharger les images vers un ordinateur

Le thermomètre infrarouge enregistre les images visuelles et thermiques pour chaque photo sauvegardée. Les images sont sauveées au format bitmap.

La carte micro SD peut être transférée sur une ordinateur pour afficher les images.

Logiciel de création de rapports

Le thermomètre infrarouge utilise un logiciel de création de rapports pour générer des rapports professionnels. Le logiciel peut être téléchargé depuis les sites www.dewalt.eu ou www.2helpU.com.

FRANÇAIS

Pour arrêter le thermomètre infrarouge

1. Pour arrêter le thermomètre infrarouge, maintenez enfoncé le bouton menu/alimentation (I) pendant 3 secondes. Le thermomètre infrarouge s'arrête automatiquement au bout de 10 minutes d'inutilisation.
2. Faites coulisser le couvercle de la lentille (g) vers le haut pour protéger la lentille lorsqu'il n'est pas utilisé.

Conseils d'utilisation

- Utilisez uniquement des batteries ion lithium DEWALT 10,8 V.
- Assurez-vous que la batterie DEWALT est en bon état de marche.
- Éviter les changements soudains de températures (par ex. entrer ou sortir d'un bâtiment chauffé durant une journée froide), car cela peut causer de la condensation à l'intérieur du thermomètre infrarouge. Pour éviter la condensation, placer le thermomètre infrarouge dans la mallette ou dans un sachet en plastique avant de l'exposer à des changements soudains de température.

MAINTENANCE

Votre thermomètre infrarouge DEWALT a été conçu pour fonctionner longtemps avec un minimum de maintenance. Le fonctionnement continu et satisfaisant de l'outil dépend d'un entretien adéquat et d'un nettoyage régulier.

Le chargeur et le bloc batterie ne peuvent pas être réparés. L'appareil ne comprend aucune pièce destinée à être entretenue par l'utilisateur.



Entretien



AVERTISSEMENT : soufflez la saleté et la poussière avec de l'air propre et sec au moins une fois par semaine. Pour réduire le risque de blessures, portez toujours des protection oculaires appropriées lors de cette opération.



AVERTISSEMENT : ne jamais utiliser de solvants ou tout autre produit chimique décapant pour nettoyer les parties non métalliques de l'outil. Ces produits chimiques pourraient en attaquer les matériaux utilisés. Utiliser un chiffon humidifié avec de l'eau et

un savon doux. Protéger l'outil de tout liquide et n'immerger aucune de ses pièces dans aucun liquide.



AVERTISSEMENT : n'utilisez pas de solvants sur la lentille sous peine de l'endommager. Ne nettoyez pas la lentille infrarouge trop vigoureusement sous peine d'endommager le revêtement antireflet délicat.

ENTRETIEN DU CHARGEUR



AVERTISSEMENT : risques de décharges électriques. Débrancher le chargeur de la prise de courant alternatif avant tout entretien. Éliminer toute saleté ou graisse de la surface externe du chargeur à l'aide d'un chiffon ou d'une brosse non métallique douce. Ne pas utiliser d'eau ou tout autre nettoyant liquide.

Accessoires en option



AVERTISSEMENT : comme les accessoires autres que ceux offerts par DEWALT n'ont pas été testés avec ce produit, leur utilisation avec cet appareil pourrait être dangereuse. Pour réduire tout risque de dommages corporels, seuls des accessoires DEWALT recommandés doivent être utilisés avec cet appareil.

ACCESSOIRES RECOMMANDÉS

Veuillez consulter votre revendeur pour plus d'informations sur les accessoires appropriés.

Dépannage

- Assurez-vous que le le couvercle de la lentille (g) est ouvert.
- Assurez-vous que la batterie de 10,8 V est chargée.
- Assurez-vous que la batterie est installée sur la poignée lors de l'utilisation.
- Si l'écran se fige, retirez le bloc batterie 10,8 V pour réinitialiser l'appareil. Remettez le bloc batterie en place et appuyez sur le bouton de mise en marche.

REMARQUES EN CAS DE PROBLÈME POUR PRENDRE LA MESURE

1. Assurez-vous d'appliquer le ruban de masquage ou une peinture noire sur les surfaces fortement réfléchissantes (utiliser le paramètre d'émissivité par défaut 0,95).

2. Assurez-vous d'avoir réglé correctement l'émissivité pour le matériau soumis à l'essai. Consultez le **tableau d'émissivité et d'émissivité nominale**.
3. Nettoyez le matériau avant l'essai en cas de présence de saleté, graisse, etc.

- Les cellules Li-Ion sont recyclables. Les apporter au revendeur ou dans un centre de recyclage local. Les blocs batterie collectés seront recyclés ou mis au rebut correctement.

Protection de l'environnement



Collecte sélective. Ne pas jeter ce produit avec les ordures ménagères.

En fin de durée de vie ou d'utilité de votre produit DEWALT, ne pas le jeter avec les ordures ménagères, mais dans les conteneurs de collecte sélective.



La collecte sélective des produits et emballages usagés permet de recycler et réutiliser leurs matériaux. La réutilisation de matériaux recyclés aide à protéger l'environnement contre la pollution et à réduire la demande en matière première.

Selon les réglementations locales, il peut être offert : service de collecte sélective individuel des produits électriques, ou déchetterie municipale ou collecte sur les lieux d'achat des produits neufs.

DEWALT dispose d'installations pour la collecte et le recyclage des produits DEWALT en fin de vie. Pour profiter de ce service, veuillez rapporter votre produit auprès d'un centre de réparation agréé qui le recyclera en notre nom.

Pour connaître l'adresse d'un centre de réparation agréé près de chez vous, veuillez contacter votre distributeur DEWALT local à l'adresse indiquée dans cette notice d'instructions, ou consulter la liste des centres de réparation agréés DEWALT, l'éventail de notre SAV et tout renseignement complémentaire sur Internet à l'adresse : www.2helpU.com.



Batterie rechargeable

Recharger cette batterie longue durée lorsqu'elle ne produira plus assez de puissance pour effectuer un travail qu'elle faisait facilement auparavant. En fin de vie utile, mettre la batterie au rebut conformément à la réglementation en matière d'environnement :

- Décharger complètement la batterie, puis la retirer de l'outil.

GARANTIE

DEWALT est si sûr de la qualité de ses produits qu'il propose à tous les professionnels qui les utilisent, une garantie exceptionnelle. Cette promesse de garantie s'ajoute à vos droits contractuels en tant qu'utilisateur professionnel ou vos droits légaux en tant qu'utilisateur privé, non professionnel, et elle ne peut en aucun cas leur porter préjudices. Cette garantie est valable au sein des territoires des États membres de l'Union Européenne et au sein de la Zone européenne de libre-échange.

• GARANTIE DE SATISFACTION DE 30 JOURS •

Si les performances de votre outil DEWALT ne vous apportaient pas totale satisfaction, retournez simplement, au point de vente, l'outil accompagné de tous ses composants originaux, dans un délai de 30 jours à compter de sa date d'achat pour son échange ou son remboursement intégral. Le produit devra avoir été soumis à une usure normale. Une preuve d'achat sera exigée.

• CONTRAT D'ENTRETIEN GRATUIT D'UN AN •

Si votre outil DEWALT doit subir un entretien ou une révision dans les 12 mois suivant l'achat, vous avez droit à une intervention gratuite. Cette dernière sera effectuée gratuitement par un centre de réparation agréé DEWALT. Une preuve d'achat sera exigée. Cela comprend la main-d'œuvre. Les accessoires et les pièces détachées sont exclus, à moins d'un défaut de fabrication sous garantie.

• GARANTIE COMPLÈTE D'UN AN •

Si votre produit DEWALT présentait un vice de matériau ou de fabrication dans les 12 mois à compter de sa date d'achat, DEWALT garantit le remplacement gratuit de toute pièce défectueuse ou, à notre entière discrétion, le remplacement gratuit de l'appareil, à condition que :

- Le produit ait été utilisé correctement ;
- Le produit ait été soumis à une usure normale ;
- Aucune réparation n'ait été effectuée par du personnel non autorisé ;
- Une preuve d'achat soit fournie;
- Le produit soit retourné complet, avec l'ensemble de ses composants originaux.

Si vous souhaitez effectuer une réclamation, contactez votre revendeur ou consultez l'emplacement du centre de réparation agréé DEWALT le plus proche dans le catalogue DEWALT ou contactez le service clientèle DEWALT à l'adresse indiquée dans ce manuel. Une liste des centres de réparation agréés DEWALT et tout détail complémentaire concernant notre service après-vente, sont à votre disposition sur notre site Internet : www.2helpU.com.

TERMOMETRO DI IMAGING CORDLESS

DCT416

Congratulazioni!

Per aver scelto un apparato DEWALT. Gli anni di esperienza, lo sviluppo e l'innovazione meticolosi del prodotto fanno di DEWALT uno dei partner più affidabili per gli utilizzatori di apparati elettrici professionali.

Dati Tecnici

		DCT416	
Tensione	V_{DC}	10,8	
Tipo		1	
Tipo di batterie		Li-Ion	
Dimensioni dello schermo	mm	55,9	
		LCD TFT a colori con retroilluminazione	
Peso			
(senza pacco batteria)	kg	0,5	
Tempo di funzionamento		Circa 10 ore	
Intervallo temperatura		da -5 °C a 45 °C (da 23°F a 113°F)	
(Durante il funzionamento)			
Intervallo temperatura		da -20 °C a 60 °C	
(A riposo)		(da -4 °F a 140 °F)	
Temperatura		da -10 °C a 250 °C	
Intervallo misurazione		(da 14 °F a 480 °F)	
Umidità relativa		da 10 a 90%, senza condensa	
Risposta spettrale		da 8µm a 12µm	
Campo visivo		20° x 20°	
IFOV (Istantaneo)		25 mm a 1 m (1" a 39,3")	
Campo visivo)			
Precisione		Sotto 100 °C (212 °F) +/- 2 °C (+/- 3,6 °F)	
		Sopra 100 °C (212 °F) +/- 2 °C (+/- 3,6 °F)	
		della lettura. Temperatura ambiente per la precisione dichiarata 23 °C (73,4 °F).	
Emissività		da 0,1 a 1,	
		regolabile in incrementi da 0,01	
Scale di temperatura		°C o °F	

Pacco batteria	DCB121	DCB123	
Tipo batterie	Li-Ion	Li-Ion	
Tensione	V_{DC}	10,8	10,8
Capacità	A_h	1,3	1,5
Peso	kg	0,2	0,2

Caricabatteria	DCB100	DCB105	
Tensione di rete	V_{AC}	230	230
Tipo batterie	Li-Ion	Li-Ion	
Tempo di carica	min	40	40
		(pacchi da 1,3 Ah)	(pacchi da 1,5 Ah)
Tempo di carica approssimativo		30	30
		(pacchi da 1,3 Ah)	(pacchi da 1,5 Ah)
Peso	kg	0,3	0,49

Fusibili

Europa per apparati da 230 V 10 Ampere, di rete



AVVERTENZA: questo è un prodotto di Classe A. In un ambiente domestico, questo prodotto potrebbe causare interferenze radio, nel cui caso l'utente è obbligato a prendere gli adeguati provvedimenti.



AVVERTENZA: l'aumento della tensione elettrostatica potrebbe causare un guasto al display e tutti i dati non salvati andranno persi. Se lo schermo si blocca, rimuovere il pacco batteria da 10,8 V per ripristinare l'unità. Reinserire il pacco batteria e premere il pulsante di accensione.

Definizioni: istruzioni di sicurezza

Le definizioni sottostanti descrivono il livello di allerta rappresentato da ogni parola di segnalazione. Si invita a leggere attentamente il manuale, prestando attenzione a questi simboli.



PERICOLO: indica una situazione di pericolo imminente che, se non evitata, provoca lesioni gravi o addirittura mortali.



AVVERTENZA: indica una situazione potenzialmente pericolosa che, se non evitata, può causare morte o gravi lesioni.



ATTENZIONE: indica una situazione potenzialmente pericolosa che, se non evitata, potrebbe provocare lesioni di gravità lieve o media.

AVVISO: indica una situazione non in grado di causare lesioni personali ma che, se non evitata, potrebbe provocare danni materiali.



Evidenzia il rischio di scossa elettrica.



Evidenzia il rischio d'incendio.



AVVERTENZA: per ridurre il rischio di lesioni, leggere il manuale di istruzioni.

Importanti istruzioni sulla sicurezza

- Leggere queste istruzioni.
- Conservare queste istruzioni.
- Fare attenzione agli avvisi.
- Seguire tutte le istruzioni.
- Utilizzare solamente collegamenti/accessori specificati dal costruttore.
- Per la manutenzione rivolgersi a personale tecnico qualificato. La riparazione è necessaria quando l'apparato è stato danneggiato in qualsiasi modo, è stato esposto alla pioggia o all'umidità, non funziona normalmente o è stato fatto cadere.

CONSERVARE TUTTI GLI AVVERTIMENTI E LE ISTRUZIONI PER CONSULTAZIONI FUTURE

Sicurezza dell'area di lavoro

- a) **Mantenere l'area di lavoro pulita e ben illuminata.** Gli ambienti disordinati o scarsamente illuminati favoriscono gli incidenti.
- b) **Durante l'uso di un termometro di imaging, tenere lontani i bambini e chiunque si trovi nelle vicinanze.** Le distrazioni possono provocare la perdita di controllo.

Sicurezza personale

- a) **Quando si utilizza un termometro di imaging evitare di distrarsi. Prestare attenzione a quello che si sta facendo e utilizzare il buon senso. Non utilizzare il termometro di imaging quando si è stanchi o sotto l'effetto di droghe, alcool o medicinali.** Un solo attimo di distrazione durante l'uso del termometro di imaging potrebbe provocare gravi lesioni personali.
- b) **Non sbilanciarsi. Mantenere sempre un appoggio ed equilibrio adeguati.** Ciò consente un migliore controllo del termometro di imaging nelle situazioni impreviste.

Uso e manutenzione

- a) **Ritirare un termometro di imaging inattivo lontano dalla portata dei bambini e non permettere a persone che non hanno esperienza con il termometro o con queste istruzioni di utilizzare l'apparato.** Il termometro di imaging potrebbe risultare pericoloso nelle mani degli utenti non addestrati.
- b) **Utilizzare il termometro di imaging, gli accessori, ecc., rispettando le presenti istruzioni e tenendo in considerazione le condizioni di funzionamento e il lavoro da eseguire.** L'utilizzo del termometro di imaging per impieghi diversi da quelli previsti può provocare situazioni di pericolo.

Uso e cura degli apparati a batteria

- a) **Ricaricare la batteria esclusivamente con il caricabatteria specificato da DEWALT.** Un caricabatteria adatto per un tipo di gruppo batterie può esporre al rischio d'incendio se usato con gruppo batterie diverso.
- b) **Quando non è in uso, il gruppo batterie va conservato lontano da oggetti metallici come graffette, monete, chiavi, chiodi, viti o altre minuterie in metallo che possono creare contatto tra i poli.** Il cortocircuito dei poli del gruppo batterie può causare ustioni o incendi.
- c) **In condizioni di sovraccarico, le batterie possono perdere liquido: evitare di toccarlo. In caso di contatto accidentale, sciacquare con acqua. Se il liquido entra a contatto con gli occhi, consultare un medico.** Il liquido che fuoriesce dalla batteria può causare irritazioni o ustioni.

Informazioni di sicurezza per i termometri di imaging



AVVERTENZA: non smontare né modificare il termometro di imaging. Non vi sono parti riparabili all'interno. In caso di assistenza, rivolgersi al proprio rivenditore locale.

- **Non azionare il termometro di imaging con atmosfera esplosiva, come quelli in presenza di liquidi, gas o polveri infiammabili.** I termometri di imaging creano scintille che possono incendiare le polveri o i fumi.

- **Il termometro di imaging deve essere utilizzato soltanto con batterie DEWALT apposite.** L'uso di gruppi batterie diversi può esporre al rischio di incendi.
- **Conservare il termometro di imaging lontano dalla portata dei bambini e di altre persone inesperte.** Gli apparati sono pericolosi in mano a persone inesperte.
- **Non rimuovere o cancellare le targhette di avvertenza.**
- **Non utilizzare il termometro di imaging per testare le temperature dei cibi cotti o non cotti.**
- **Non toccare le superfici per verificare le letture di temperatura elevata.**
- **Non utilizzare per misurare la temperatura corporea di persone o animali.**
- Per evitare di danneggiare il termometro di imaging o le apparecchiature sottoposte a test, proteggerli da quanto segue:
 - EMF (campi elettromagnetici), per esempio saldatori ad arco, riscaldatori a induzione, ecc.
 - ESD (Scarica elettrostatica).
 - Shock termico (causato da sbalzi improvvisi della temperatura ambiente per la massima precisione, lasciare che il termometro di imaging si stabilizzi per 30 minuti prima dell'uso).



AVVERTENZA: pericolo di ustioni. La lettura potrebbe risultare imprecisa se il termometro di imaging si trova in presenza di forti campi elettromagnetici (come saldatori ad arco, riscaldatori a induzione, trasmettitori radio, ecc.). Non utilizzare il termometro di imaging in queste condizioni.



AVVERTENZA: il termometro di imaging misura soltanto la temperatura in superficie. Gli oggetti al di sotto della superficie possono avere temperature notevolmente diverse, presentando un pericolo di ustione o di congelamento.



AVVERTENZA: consultare le informazioni relative all'emissività per le temperature effettive. Gli oggetti riflettenti fanno risultare una temperatura inferiore a quella effettiva e possono presentare un pericolo di ustione.



AVVERTENZA: non esporre il termometro di imaging a calore eccessivo come sole, fuoco o simili.



ATTENZIONE: quando non viene usato, appoggiare l'apparato di fianco su una superficie stabile, dove non ci sia rischio di inciampare o di cadere. Alcuni apparati con pacchi batterie grandi possono rimanere in piedi poggiando sul pacco batteria ma potrebbero cadere facilmente.

AVVISO: le modifiche non autorizzate dal fabbricante possono annullare il diritto dell'utente a utilizzare questo dispositivo.

AVVISO: per evitare danni al termometro di imaging, non lasciarlo esposto ad ambienti a temperatura elevata o a fonti di calore, per esempio in un veicolo esposto al sole. Utilizzare sempre il termometro di imaging entro l'intervallo di funzionamento specificato nel diagramma delle specifiche.

AVVISO: non puntare il termometro di imaging (con o senza il copriobiettivo inserito) verso il sole o altre fonti di energia intensa che emettono radiazioni laser. Questo può danneggiare il dispositivo di rilevamento all'interno del termometro di imaging e influire sulla precisione.

SCHEDA DI MEMORIA MICRO SD



AVVERTENZA: pericolo di soffocamento. La scheda di memoria micro SD è un pezzo di piccole dimensioni che potrebbe presentare un rischio di soffocamento e non è adatta per i bambini.

AVVISO: si consiglia di utilizzare la scheda di memoria micro SD fornita in dotazione con il termometro di imaging. DEWALT non garantisce l'uso o l'affidabilità di altre schede sul mercato con marchi o capacità differenti. Inoltre, si consiglia di trasferire frequentemente le immagini salvate su un computer come backup.

Rischi residui

Malgrado l'applicazione delle principali regole di sicurezza e l'implementazione di dispositivi di sicurezza, alcuni rischi residui non possono essere evitati. Questi sono:

- Rischio di lesioni personali causate dall'utilizzo prolungato.

- *Rischio di lesioni personali a causa di un contatto accidentale con parti portatrici di corrente durante la lavorazione.*

Riferimenti sul termometro di imaging

Sul termometro di imaging sono presenti i seguenti simboli:



Leggere il manuale d'istruzioni prima dell'uso.

POSIZIONE DEI CODICI DEI DATI

I codici dei dati, che comprendono anche l'anno di fabbricazione, sono stampati sulla superficie dell'alloggiamento che fa da giunto tra apparato e batteria.

Esempio:

2012 XX XX

Anno di fabbricazione

Istruzioni di sicurezza importanti per tutti i caricabatteria

CONSERVARE LE PRESENTI ISTRUZIONI: *il presente manuale contiene importanti istruzioni di sicurezza e d'uso per i caricabatteria DCB100 e DCB105.*

- *Prima di utilizzare il caricatore, leggere tutte le istruzioni e gli avvertimenti contrassegnati sul caricatore, la batteria e il prodotto che funziona con la batteria.*



AVVERTENZA: *rischio di scossa elettrica. Non far penetrare alcun liquido dentro al caricabatteria. Pericolo di scossa elettrica.*



ATTENZIONE: *rischio di incendio. Per ridurre il rischio di lesioni, caricare solamente batterie ricaricabili DEWALT. Tipi diversi di batterie potrebbero scoppiare provocando lesioni personali e danni.*



ATTENZIONE: *i bambini devono essere sorvegliati per assicurarsi che non giochino con l'apparecchio.*

AVVISO: *in certe condizioni, con il caricabatteria inserito nella presa elettrica, il caricabatteria può essere cortocircuitato da corpi estranei. Materiali estranei di natura conduttiva come, a titolo esemplificativo ma non esaustivo, polvere di smerigliatura, schegge metalliche, lana di acciaio,*

lamine di alluminio o qualsiasi accumulo di particelle metalliche, dovrebbero essere eliminati dalle cavità del caricabatteria. Staccare sempre il caricabatteria dalla presa quando il pacco batteria non è in sede. Staccare il caricabatteria dalla presa prima di cominciarlo a pulirlo.

- **NON provare a caricare il pacco batterie con qualsiasi altro caricabatteria diverso da quelli di questo manuale.** *Il caricabatteria e il pacco batteria sono progettati specificatamente per lavorare insieme.*
- **Questi caricabatteria non sono previsti per alcun altro utilizzo diverso dal caricare le batterie ricaricabili DEWALT.** *Ogni utilizzo diverso comporta rischio di incendio, scossa elettrica o folgorazione.*
- **Non esporre il caricabatteria a pioggia o neve.**
- **Per staccare dalla presa il caricabatteria, tirare la spina e non il cavo.** *Ciò riduce il rischio che si danneggino entrambi.*
- **Assicurarsi che il cavo sia posto in modo da non essere calpestato, non faccia inciampare o altro che lo possa danneggiare o sollecitare.**
- **Non utilizzare un cavo di prolunga se non è strettamente necessario.** *L'utilizzo di cavi di prolunga non idonei può dar luogo a rischio di incendio, scossa elettrica o folgorazione.*
- **Non mettere alcun oggetto sopra il caricabatteria e non appoggiare il caricabatteria su superfici morbide che potrebbero bloccare le fessure di ventilazione e causare calore interno eccessivo.** *Tenere il caricabatteria lontano da qualsiasi fonte di calore. Il caricabatteria viene ventilato con le fessure sopra e sotto l'alloggiamento.*
- **Non lavorare con un caricabatteria che abbia il cavo o la spina danneggiati** — farli sostituire immediatamente.
- **Non azionare il caricabatteria se ha preso un forte colpo, è caduto o è stato danneggiato in qualche altro modo.** *Portarlo in un centro di assistenza autorizzato.*
- **Non smontare il caricabatteria; quando è necessaria assistenza o riparazione, portarlo in un centro di assistenza autorizzato.** *Un montaggio sbagliato comporta il rischio di scossa elettrica, folgorazione o incendio.*

- Nel caso in cui il cavo di alimentazione fosse danneggiato, è necessario farlo sostituire immediatamente dal produttore, o dal suo agente o da persone qualificate per evitare pericoli.
- **Staccare il caricabatterie dalla presa prima di qualsiasi tipo di pulizia. Ciò riduce il rischio di scossa elettrica.** La rimozione del pacco batteria non riduce tale rischio.
- **Non tentare MAI di collegare fra loro 2 caricabatterie.**
- **Il caricabatteria è progettato per funzionare con la corrente elettrica da 230 V standard di rete. Non tentare di utilizzarlo con una tensione diversa.** Ciò non vale per i caricabatterie da veicolo.

CONSERVARE QUESTE ISTRUZIONI

Caricabatterie

Il caricabatteria DCB100 e DCB105 sono compatibili con batterie da 10,8 V Li-Ion.

Questi caricabatterie non richiedono regolazioni e sono progettati affinché il loro uso sia il più facile possibile.

Procedura di carica (fig. 1)

1. Innestare il caricabatterie in una presa adatta prima di inserire il pacco batteria.
2. Inserire il pacco batteria (a) nel caricabatteria. La luce rossa (in carica) lampeggia continuamente, indicando che è iniziato il processo di carica.
3. Il completamento della carica è indicato dalla spia rossa che rimane ACCESA di continuo. Il pacco è completamente carico e va utilizzato subito o lasciato nel caricabatteria.

NOTA: per garantire la massima prestazione e durata delle batterie Li-Ion, caricare completamente la batteria prima di utilizzarla per la prima volta.

Procedura di carica

Vedere la tavola seguente per lo stato di carica del pacco batteria.

Stato di carica	
in carica	— — — —
carica completa	————
ritardo per pacco caldo/freddo	— — — —
sostituire il pacco batteria	●●●●●●●●

Ritardo per pacco caldo/freddo

Se il caricabatterie riconosce una batteria come troppo calda o troppo fredda, avvia automaticamente un ritardo dovuto a pacco caldo/freddo, sospendendo la carica fino a quando la batteria raggiunga una temperatura appropriata. Il caricabatterie commuta poi automaticamente alla modalità di carica del pacco. Questa caratteristica assicura la massima durata delle batterie.

SOLO PER PACCO BATTERIA LI-ION (AGLI IONI DI LITIO)

Le batterie Li-Ion (agli ioni di litio) sono progettate con un sistema di protezione elettronico che salvaguarda la batteria da sovraccarico, surriscaldamento o scaricamento completo.

L'apparato si spegne automaticamente quando si attiva il sistema di protezione elettronico. Se ciò avviene, inserire la batteria Li-Ion nel caricabatterie, lasciandola fino a quando non è completamente carica.

Istruzioni di sicurezza importanti per tutti i pacchi batteria

Con l'ordine dei pacchi batteria di ricambio, assicurarsi di includere il loro numero di catalogo e la tensione.

Quando si apre la scatola, il pacco batteria non è carico completamente. Prima di utilizzare il pacco batteria e il caricabatterie, leggere le istruzioni di sicurezza seguenti. Seguire poi le procedure di carica descritte.

LEGGERE TUTTE LE ISTRUZIONI

- **Non caricare o utilizzare la batteria in ambienti con atmosfera esplosiva, come quelli in presenza di liquidi, gas o polveri infiammabili.** L'inserimento o la rimozione della batteria dal caricabatterie può incendiare le polveri o i fumi.
- **Non forzare il pacco batteria nel caricabatteria. Non modificare il pacco batteria in modo da farlo entrare in un caricabatteria non compatibile siccome il pacco batteria potrebbe rompersi e provocare gravi lesioni personali.**
- **Caricare i pacchi batteria solo nei caricabatteria DEWALT.**
- **NON spruzzare o immergere in acqua o in altri liquidi.**
- **Non immagazzinare o non utilizzare l'apparato e il pacco batteria in posti dove la temperatura raggiunge o supera 40 °C (105 °F) (come nei capannoni o nelle costruzioni metalliche in estate).**



AVVERTENZA: non cercare mai di aprire il pacco batteria per alcun motivo. Se l'involucro del pacco batteria è lesionato o danneggiato, non inserirlo nel caricabatterie. Non schiacciare, far cadere o danneggiare il pacco batteria. Non utilizzare un pacco batteria o un caricabatterie che abbia subito un forte colpo, sia caduto, sia stato travolto o danneggiato in qualche modo (per esempio forato con un chiodo, battuto con un martello, calpestato). Pericolo di scossa elettrica o folgorazione. I pacchi batteria danneggiati dovrebbero essere inviati al centro assistenza per il riciclaggio.



ATTENZIONE: quando non viene usato, appoggiare l'apparato di fianco su una superficie stabile, dove non ci sia rischio di inciampare o di cadere. Alcuni apparati con pacchi batterie grandi possono rimanere in piedi poggiando sul pacco batteria ma potrebbero cadere facilmente.

ISTRUZIONI DI SICUREZZA SPECIFICHE PER IONI DI LITIO (Li-Ion)

- **Non bruciare il pacco batteria anche se è seriamente danneggiato o è completamente esausto.** Il pacco batteria può esplodere se gettato nel fuoco. Se vengono bruciati dei pacchi batteria agli ioni di litio, si creano fumi e materiali tossici.
- **Se il contenuto della batteria viene a contatto con la pelle, lavare immediatamente con sapone delicato e acqua.** Se il liquido della batteria raggiunge gli occhi, sciacquare con acqua gli occhi aperti per 15 minuti o fino a quando cessa l'irritazione. Se sono necessarie cure mediche, l'elettrolito della batteria è composto da una miscela di carbonati organici liquidi e di sali di litio.
- **Il contenuto delle celle della batteria aperta può causare irritazione delle vie respiratorie.** Far circolare aria fresca. Se il sintomo persiste, rivolgersi a cure mediche.



AVVERTENZA: rischio di incendio. Il liquido della batteria si può incendiare se esposto a scintilla o a fiamma.

Pacco batteria

TIPO BATTERIE

Il modello DCT416 funziona con batterie da 10,8 volt.

Istruzioni per la conservazione

1. Il posto migliore per la conservazione è un luogo fresco e asciutto, non illuminato direttamente dal sole e protetto da eccessive temperature calde o fredde. Per ottenere il massimo di prestazioni e di durata dalla batteria, conservare i pacchi batteria a temperatura ambiente quando non utilizzati.
2. Per la conservazione nel lungo periodo, si raccomanda di ritirare un pacco batteria completamente carico in un luogo fresco e asciutto fuori dal caricabatteria per risultati ottimali.

NOTA: i pacchi batteria non devono essere conservati completamente privi di carica. Il pacco batteria dovrà essere ricaricato prima dell'uso.

Targhette sul caricabatterie e sul pacco batteria

In aggiunta ai pittogrammi utilizzati in questo manuale, le targhette sul caricabatteria e sul pacco batteria mostrano i pittogrammi seguenti:



Leggere il manuale d'istruzioni prima dell'uso.



Batteria in carica.



Batteria carica.



Batteria difettosa.



Ritardo per pacco caldo/freddo.



Non toccare con oggetti conduttivi.



Non caricare pacchi batteria danneggiati.



Utilizzare solo con pacchi batteria DEWALT; gli altri possono scoppiare causando lesioni personali e danni.



Non esporre all'acqua.



Far sostituire immediatamente i cavi difettosi.



Caricare esclusivamente a temperature tra 4 °C and 40 °C.



Smaltire il pacco batteria con la dovuta attenzione per l'ambiente.



Non bruciare il pacco batteria.



Vedere i **Dati tecnici** per il tempo di ricarica.



Solo per uso interno.

Contenuto della confezione

La confezione contiene:

- 1 Termometro di imaging
- 1 Scheda di memoria Micro SD
- 1 Pacco batteria agli ioni di litio da 10,8 V XR
- 1 Caricabatteria
- 1 Manuale di istruzioni
- 1 Disegno con viste esplose



NOTA: i pacchi batteria e i caricabatteria non sono compresi nei modelli N.

- *Verificare eventuali danni all'apparato, ai componenti o agli accessori che possano essere avvenuti durante il trasporto.*
- *Prima di utilizzare il prodotto, leggere e comprendere interamente questo manuale.*

Descrizione (fig. 2)



AVVERTENZA: non modificare mai il termometro di imaging o alcuna parte di esso. Potrebbe dar luogo a danni o a lesioni personali.

- a. Pacco batteria agli ioni di litio da 10,8 V XR
- b. Impugnatura
- c. Schermo
- d. Coperchio dell'alloggiamento per la scheda Micro SD
- e. Alloggiamento per la scheda Micro SD
- f. Obiettivo
- g. Copriobiettivo
- h.  **Tasto freccia Indietro:** premere questo pulsante per navigare indietro.
- i.  **Pulsante Selezione:** premere questo pulsante per confermare una selezione.



j. **Tasto freccia Avanti:** premere questo pulsante per navigare avanti.



k. **Pulsante Regolazione fusione immagini :** premere questo pulsante per modificare la percentuale di fusione tra le immagini visive e quelle termiche.



l. **Pulsante Menu/Accensione:** premere questo pulsante per accendere l'unità (tenere premuto per 0,5 secondi) o per spegnerla (tenere premuto per 3 secondi). Quando l'unità si accende, premere questo pulsante per visualizzare le opzioni del menu.



m. **Pulsante Acquisizione foto:** premere questo pulsante per scattare una foto.

DESTINAZIONE D'USO

Il termometro di imaging misura l'energia irradiata dalla superficie di un oggetto e quindi utilizza tali misurazioni per visualizzare un'immagine e stimarne la temperatura.

È possibile scattare e salvare le fotografie (formato bitmap) su una scheda micro SD.

Il termometro di imaging può essere utilizzato per le ispezioni e la risoluzione dei problemi inerenti a impianti elettrici, di condizionamento, idraulici, apparecchiature meccaniche, edifici residenziali o sistemi automobilistici.

Il termometro di imaging è un apparato professionale. **NON** consentire ai bambini di entrare in contatto con l'apparato. L'uso di questo apparato da parte di persone inesperte deve avvenire sotto sorveglianza.

Sicurezza elettrica

Il caricatore è stato progettato per essere alimentato con un solo livello di tensione. Verificare sempre che la tensione della batteria corrisponda alla tensione della targhetta. Assicurarsi inoltre che la tensione del caricatore corrisponda a quella della presa elettrica.



L'apparato DEWALT possiede doppio isolamento secondo la normativa EN 60335, perciò non è necessario il collegamento a terra.

Se il cavo di alimentazione è danneggiato, deve essere sostituito con un cavo appositamente realizzato, disponibile tramite la rete di assistenza DEWALT.

- (CH)** Per la sostituzione del cavo di alimentazione, utilizzare sempre la spina di tipo prescritto.
- Tipo 11 per la classe II (doppio isolamento) - utensili elettrici
- Tipo 12 per la classe I (messa a terra) - utensili elettrici
- (CH)** Gli apparecchi portatili, utilizzati in ambiente esterno, devono essere collegati ad un interruttore differenziale.

Utilizzo di un cavo di prolunga

Non si dovrebbe mai utilizzare un cavo di prolunga se non assolutamente necessario. Utilizzare un cavo di prolunga omologato, adatto alla presa di ingresso del caricabatterie (vedere i **Dati tecnici**). La sezione minima del conduttore è 1 mm² e la lunghezza massima è 30 m.

Se si utilizza un cavo in bobina, srotolarlo completamente.

ASSEMBLAGGIO E REGOLAZIONI



AVVISO: Spegnerne sempre il termometro di imaging prima di inserire o rimuovere il pacco batteria.



AVVERTENZA: usare esclusivamente batterie e caricatori DEWALT.

Gancio per cintura (fig. 3) (Accessorio opzionale)



AVVISO: Per ridurre il rischio di gravi lesioni personali, **NON** sospendere il termometro di imaging dall'alto e non sospendere oggetti dal gancio per cintura. Appendere il gancio per cintura del termometro di imaging **SOLTANTO** da una cintura di lavoro.



AVVERTENZA: per ridurre il rischio di lesioni personali gravi, accertarsi che la vite (n) che fissa il gancio per cintura sia avvitata saldamente.

IMPORTANTE: durante il montaggio o la rimozione del gancio per cintura, utilizzare esclusivamente la vite fornita in dotazione.

Il gancio per cintura (o) può essere fissato su entrambi i lati dell'apparato utilizzando esclusivamente la vite (n) in dotazione, a seconda che l'utilizzatore sia mancino o destrimano. Se lo si desidera, è possibile rimuovere completamente il gancio dall'apparato.

Per spostare il gancio per cintura (o), svitare la vite (n) che lo tiene in sede e riavvitare sul lato opposto.

FUNZIONAMENTO

Istruzioni per l'uso



AVVERTENZA: osservare sempre le istruzioni di sicurezza e le normative in vigore.

Inserimento e rimozione del pacco batteria dal termometro di imaging (fig. 4)

NOTA: assicurarsi che il pacco batteria sia completamente carico.

PER INSTALLARE IL PACCO BATTERIA NELL'IMPUGNATURA DELL'APPARATO

1. Allineare il pacco batteria (a) alle guide all'interno dell'impugnatura.
2. Farlo scorrere in posizione finché non si sente un clic.

PER RIMUOVERE IL PACCO BATTERIA DALL'APPARATO

1. Premere il pulsante di rilascio (p) ed estrarre il pacco batteria dall'impugnatura del termometro di imaging.
2. Inserire il pacco batteria nel caricatore come descritto nella sezione caricabatteria di questo manuale.

Guida introduttiva (fig. 2)

1. Far scorrere il copriobiettivo (g) verso il basso per esporre l'obiettivo.

Accensione/spegnimento

1. Per accendere il termometro di imaging, premere il pulsante menu/accensione (l) e tenerlo premuto per 0,5 secondi.
2. Per spegnere il termometro di imaging, premere il pulsante menu/accensione (l) e tenerlo premuto per 3 secondi.

CONFIGURAZIONE INIZIALE

Impostazione data e ora

La prima volta che si accende il termometro di imaging, verrà richiesto di impostare l'ora e la data. Dopo la configurazione iniziale, è possibile modificare l'ora e la data tramite la navigazione dei menu.

1. Premere la freccia avanti (j) o indietro (h) per evidenziare il campo da modificare.



2. Premere il pulsante seleziona (i) per attivare il campo. Il campo diventa verde.
3. Premere la freccia avanti (j) o indietro (h) per modificare il campo attivato.
4. Premere il pulsante seleziona (i) per salvare le modifiche.
5. Ripetere i passi di sopra per modificare i campi rimanenti.
6. Premere il pulsante menu/accensione (l) per uscire.

FUNZIONAMENTO DI BASE

Schermo di visualizzazione principale

Lo schermo principale comprende diverse sezioni:

- r. Immagine area scansionata
- s. Misurazione della temperatura al centro dell'immagine (+)
- t. Impostazione di emissività
- u. Indicatore del carburante della batteria
- v. Scala cromatica della temperatura

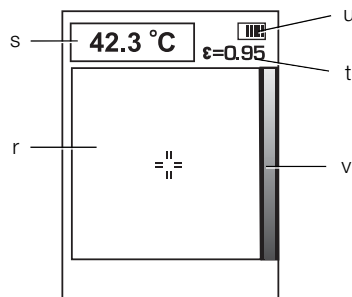

Fusione di immagini

Il termometro di imaging DCT416 ha la capacità di visualizzare sia un'immagine visiva che un'immagine a infrarossi. Le immagini possono anche essere fuse sul display per fornire una sovrapposizione dell'immagine termica a quella dell'immagine visiva. Un'immagine fusa può essere utile nel diagnosticare i punti critici o nella comunicazione con i clienti.

Per modificare l'impostazione della fusione, premere il pulsante di regolazione fusione immagini (k). È possibile premere ripetutamente la fusione delle immagini per scorrere le seguenti opzioni di impostazione del display:

- 100% Visiva
- 75% Visiva, 25% Termica
- 50% Visiva, 50% Termica
- 25% Visiva, 75% Termica
- 100% Termica

Scatto e memorizzazione delle foto (fig. 2)

Assicurarsi che sia inserita una scheda micro SD per salvare una foto. Aprire il coperchio dell'alloggiamento per la scheda micro SD (d) e inserire la scheda micro SD nell'alloggiamento (e).

1. Premere il pulsante di acquisizione foto (m).
2. L'immagine visualizzata si bloccherà per 3 secondi per rivedere la foto.
3. Premere la freccia avanti (j) o indietro (h) per evidenziare salva su scheda SD o cancella.

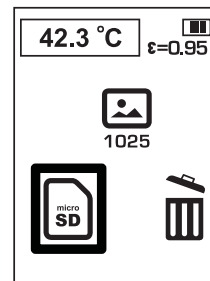

4. Premere il pulsante seleziona (i) per confermare la selezione.
5. Dopo il completamento del salvataggio o della cancellazione, il termometro di imaging tornerà automaticamente alla schermata di visualizzazione principale.

NOTA: se non è inserita nessuna scheda SD o se c'è un problema con la scheda SD, comparirà la comunicazione seguente:

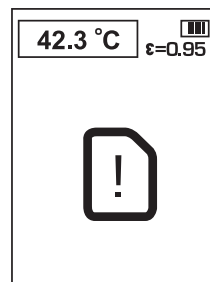

ITALIANO

NOTA: se la scheda SD è piena, comparirà la comunicazione seguente.

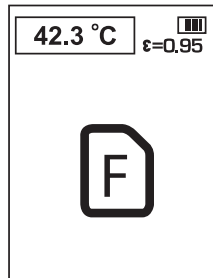

OPZIONI DEL MENU

NOTA: In qualsiasi momento, la pressione del pulsante menu/accensione (i) riporterà al menu precedente.

Per visualizzare le foto

1. Premere il pulsante menu/accensione (i).
2. Premere la freccia avanti (j) o indietro (h) per evidenziare l'opzione della cartella nel menu.

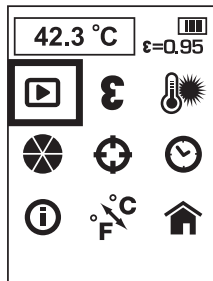

3. Premere il pulsante seleziona (i) per confermare la selezione.
4. Premere la freccia avanti (j) o indietro (h) per scorrere le immagini salvate.
5. Premere il pulsante seleziona (i) per andare al sottomenu cancella.
6. Premere la freccia avanti (j) o indietro (h) per evidenziare salva su scheda SD o per cancella.

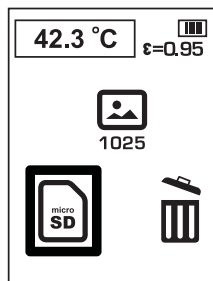

7. Premere il pulsante seleziona (i) per confermare la selezione.

8. Dopo il completamento del salvataggio o della cancellazione, il termometro di imaging tornerà automaticamente all'immagine sequenziale successiva.

Emissività

L'emissività descrive le caratteristiche di emissione energetica dei materiali. La maggior parte dei materiali organici e delle superfici verniciate o ossidate hanno un'emissività di circa 0,95 che è l'impostazione predefinita. Si consiglia di effettuare la compensazione per le letture inaccurate che potrebbero derivare dalla misurazione di materiali con valori bassi di emissività, come le superfici in metallo lucido. Coprire queste superfici con nastro adesivo o vernice nera opaca (< 148 °C/300 °F) e utilizzare l'impostazione predefinita (0,95). Lasciar passare del tempo affinché il nastro o la vernice raggiungano la stessa temperatura della superficie sottostante e quindi misurare la temperatura del nastro o della superficie verniciata.

Se non è possibile verniciare o utilizzare del nastro, allora è possibile compensare le misurazioni con il selettore di emissività. Persino con l'emissività regolabile, può essere difficile ottenere una misurazione a infrarossi completamente accurata di un target con una superficie lucida o metallica. Potrebbe essere necessaria la sperimentazione per il confronto delle temperature, e l'esperienza sarà d'aiuto per scegliere l'impostazione più adatta per misurazioni specifiche.

Il termometro di imaging ha un'emissività regolabile da 0,1 a 1,0 in incrementi di 0,01. Fare riferimento alla **Tabella di emissività nominali** nel presente manuale. I riferimenti alle impostazioni di emissività nella tabella sono suggerimenti per situazioni tipiche e la vostra situazione specifica potrebbe differire.

NOTA: La taratura di questo prodotto è stata eseguita ad un'emissività di 0,95.

VALORE DI EMISSIVITÀ NOMINALE	
MATERIALE	VALORE
Superficie riempita di carbonio	0,98
Cristalli della brina	0,98
Pelle umana	0,98
Ardesia	0,97
Acqua, distillata	0,96
Ghiaccio, morbido	0,96
Terreno, saturo d'acqua	0,95
Carbone, fuliggine di candela	0,95
Vetro, lastra lucidata	0,94
Vernice, olio	0,94
Mattone, rosso	0,93

VALORE DI EMISSIVITÀ NOMINALE	
MATERIALE	VALORE
Carta, legame bianco	0,93
Calcestruzzo	0,92
Terreno, secco	0,92
Intonaco, rivestimento ruvido	0,91
Legno, quercia piallata	0,90
Terracotta, smaltata	0,90
Neve, granulare	0,89
Silice, smaltata	0,88
Ossido rameoso a 38 °C	0,87
Corindone di ercinite	0,86
Neve	0,85
Acciaio inox, ossidato a 800 °C	0,85
Ferro, ossidato a 500 °C	0,84
Ossido rameoso a 260 °C	0,83
Neve, particelle fini	0,82
Ottone, non ossidato	0,81
Vetro, convesso D	0,80
Acciaio, ossidato	0,79
Rame, altamente ossidato	0,78
Tessuto, cotone	0,77
Sabbia	0,76
Silice, non smaltata	0,75
Ferro, ossidato a 100 °C	0,74
Rivestimento N. C20A	0,73
Basalto	0,72
Carbone, grafitizzato a 500 °C	0,71
Ruggine rossa	0,70
Lamina di ferro, molto arrugginita	0,69
Acqua	0,67
Limo nero	0,66
Cemento, bianco	0,65
Ghisa, ossidata	0,64
Piombo, ossidato a 1100 °C	0,63
Zirconia su inconel	0,62
Cu-Zn, ottone ossidato	0,61
Lamina di Inconel a 760 °C	0,58
Marmo, morbido bianco	0,56
Acido cromico interamente anodizzato	0,55
Ghisa, lucidata	0,21
Ottone, smeriglio grana 80 abrasivo	0,20
Acciaio inox, 18-8 brillantato	0,16
Alluminio come ricevuto	0,09
Acciaio, lucidato	0,07
Alluminio, lamina lucidata	0,05
Rame, lucidato	0,05
Ottone, altamente lucidato	0,03

Per modificare l'emissività

1. Premere il pulsante menu/accensione (i).
2. Premere la freccia avanti (j) o indietro (h) per evidenziare l'opzione emissività nel menu.

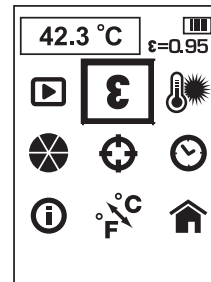

3. Premere il pulsante selezione (i) per confermare la selezione.
4. Premere la freccia avanti (j) o indietro (h) per regolare l'impostazione di emissività. L'emissività può essere regolata a incrementi di 0,01 da 0,10 a 1,00.
5. Premere il pulsante selezione (i) per confermare l'impostazione di emissività.
6. Dopo aver salvato l'impostazione di emissività, il termometro di imaging tornerà automaticamente alla schermata del menu principale.

Temperatura dello sfondo

Per misurazioni della temperatura più accurate, si consiglia di impostare lo sfondo (o la temperatura riflessa). Questo è particolarmente importante quando l'oggetto misurato si trova a una temperatura molto diversa rispetto alla temperatura ambiente o se l'oggetto misurato ha una bassa emissività.

L'impostazione della temperatura dello sfondo servirà per compensare la radiazione dell'ambiente circostante.

Per modificare la temperatura dello sfondo

1. Premere il pulsante menu/accensione (i).
2. Premere la freccia avanti (j) o indietro (h) per evidenziare l'opzione temperatura dello sfondo nel menu.

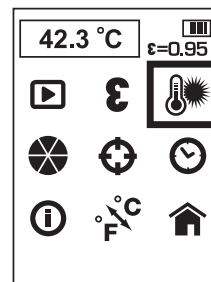

ITALIANO

3. Premere il pulsante seleziona (i) per confermare la selezione.
4. Premere la freccia avanti (j) o indietro (h) per regolare la temperatura dello sfondo. La temperatura dello sfondo può essere regolata a incrementi di 1 grado.
5. Premere il pulsante seleziona (i) per confermare l'impostazione della temperatura dello sfondo.
6. Dopo aver salvato l'impostazione della temperatura dello sfondo, il termometro di imaging tornerà automaticamente alla schermata del menu principale.

Per cambiare la tavolozza dei colori

1. Premere il pulsante menu/accensione (l).
2. Premere la freccia avanti (j) o indietro (h) per evidenziare l'opzione tavolozza dei colori nel menu.

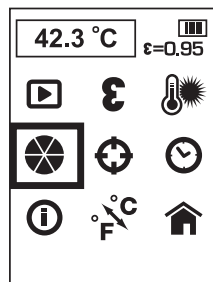

3. Premere il pulsante seleziona (i) per confermare la selezione.
4. Premere la freccia avanti (j) o indietro (h) per scorrere le opzioni della tavolozza dei colori. Le cinque scelte della tavolozza comprendono: Ironbow, bianco caldo, nero caldo, arcobaleno, e contrasto elevato.
5. Premere il pulsante seleziona (i) per confermare l'impostazione della tavolozza dei colori.
6. Dopo aver salvato l'impostazione della tavolozza dei colori, il termometro di imaging tornerà automaticamente alla schermata del menu principale.

Per modificare l'impostazione di rilevamento

Quando la funzione di rilevamento è attiva, il termometro di imaging individuerà il punto più caldo (rosso o) e più freddo (blu o) nell'area di visualizzazione. È possibile spostare il termometro di imaging per allineare il punto di misurazione centrale (+) alla posizione desiderata.

NOTA: la temperatura visualizzata corrisponde sempre al centro (+).

1. Premere il pulsante menu/accensione (l).

2. Premere la freccia avanti (j) o indietro (h) per evidenziare l'opzione rilevamento nel menu.

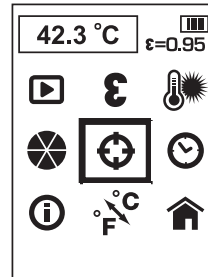

3. Premere il pulsante seleziona (i) per confermare la selezione.
4. Premere la freccia avanti (j) o indietro (h) per attivare o disattivare la funzione di rilevamento.
5. Premere il pulsante seleziona (i) per confermare l'impostazione della funzione di rilevamento.
6. Dopo aver salvato l'impostazione della funzione di rilevamento, il termometro di imaging tornerà automaticamente alla schermata del menu principale.

Per impostare la data e l'ora

1. Premere il pulsante menu/accensione (l).
2. Premere la freccia avanti (j) o indietro (h) per evidenziare l'opzione data e ora nel menu.

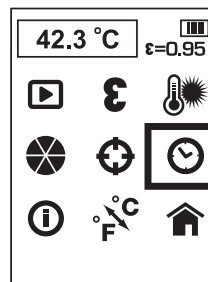

3. Premere il pulsante seleziona (i) per confermare la selezione.
4. Premere la freccia avanti (j) o indietro (h) per evidenziare il campo da modificare.

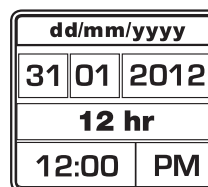

5. Premere il pulsante seleziona (i) per attivare il campo. Il campo diventa verde.
6. Premere la freccia avanti (j) o indietro (h) per modificare il campo attivato.
7. Premere il pulsante seleziona (i) per salvare le modifiche.
8. Ripetere i passi di sopra per modificare i campi rimanenti.
9. Premere il pulsante menu/accensione (l) per uscire.

Per visualizzare le informazioni

1. Premere il pulsante menu/accensione (l).
2. Premere la freccia avanti (j) o indietro (h) per evidenziare l'opzione informazioni nel menu.

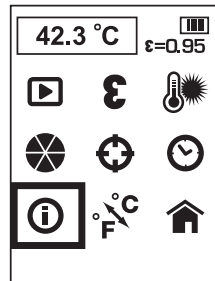

3. Premere il pulsante seleziona (i) per confermare la selezione
4. Il termometro di imaging visualizzerà la versione del software.
5. Premere il pulsante menu/accensione (l) per uscire.

Per modificare le scale di temperatura

1. Premere il pulsante menu/accensione (l).
2. Premere la freccia avanti (j) o indietro (h) per evidenziare l'opzione C / F nel menu.

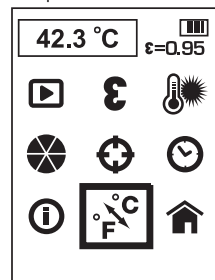

3. Premere il pulsante seleziona (i) per confermare la selezione
4. Premere la freccia avanti (j) o indietro (h) per evidenziare C o F.

5. Premere il pulsante seleziona (i) per confermare la selezione.
6. Dopo aver salvato l'impostazione della scala di temperatura, il termometro di imaging tornerà automaticamente alla schermata del menu principale.

Torna alla schermata di visualizzazione principale

1. Premere il pulsante menu/accensione (l).
2. Premere la freccia avanti (j) o indietro (h) per evidenziare l'opzione home nel menu.

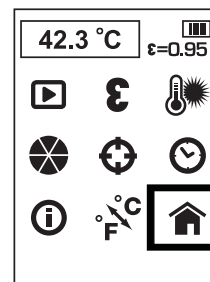

3. Premere il pulsante seleziona (i) per confermare la selezione.

Per scaricare le immagini sul computer

Il termometro di imaging registra sia l'immagine termica che visiva per ciascuna foto salvata. Le immagini vengono salvate in formato bitmap.

È possibile trasferire la scheda micro SD su un computer per visualizzare le immagini.

Software di scrittura dei report

Il termometro di imaging utilizza un software di scrittura dei report per la realizzazione di report professionali. Il software può essere scaricato da www.dewalt.eu o www.2helpU.com.

Per spegnere il termometro di imaging

1. Per spegnere il termometro di imaging, premere il pulsante menu/accensione (l) e tenerlo premuto per 3 secondi. Il termometro di imaging si spegnerà anche dopo 10 minuti di non utilizzo.
2. Far scorrere il copriobiettivo (g) verso l'alto per proteggere l'obiettivo quando non è in uso.

Consigli di funzionamento

- Utilizzare soltanto una batteria agli ioni di litio DEWALT da 10,8 V.
- Assicurarsi che la batteria DEWALT sia in buone condizioni.

- Evitare sbalzi di temperatura, per es. quando si entra o si lascia un edificio provvisto di riscaldamento in una giornata fredda, siccome questo può causare la formazione di condensa all'interno del termometro di imaging. Per impedire la formazione di condensa, riporre il termometro di imaging nella cassetta degli attrezzi o in una custodia di plastica prima di esporlo a sbalzi di temperatura.

MANUTENZIONE

Il termometro di imaging DEWALT è stato progettato per lavorare a lungo con una minima manutenzione. Prestazioni sempre soddisfacenti dipendono da una cura appropriata e da una pulizia regolare.

Il caricabatteria e il pacco batteria non sono parti riparabili. Non vi sono parti riparabili all'interno.



Pulizia



AVVERTENZA: aspirare lo sporco e la polvere con aria secca e pulita almeno una volta a settimana. Per minimizzare il rischio di lesioni agli occhi, indossare una protezione oculare adeguata durante tale procedura.



AVVERTENZA: non utilizzare solventi o altri prodotti chimici aggressivi per pulire le parti non metalliche dell'apparato. Questi prodotti chimici indeboliscono i materiali utilizzati per questi componenti. Utilizzare un panno inumidito solo con acqua e sapone delicato. Non far penetrare del liquido all'interno dell'apparato, e non immergere alcuno dei suoi componenti direttamente in un liquido.



AVVERTENZA: non applicare solventi all'obiettivo siccome potrebbero provocare danni. Non pulire l'obiettivo a infrarossi troppo vigorosamente siccome potrebbe danneggiare il rivestimento anti-riflettente.

ISTRUZIONI PER LA PULIZIA DEL CARICABATTERIA



AVVERTENZA: rischio di scossa elettrica. Staccare il caricabatteria dalla presa di corrente prima della pulizia. Sporco e grasso vengono rimossi dall'esterno del caricabatteria con un panno o uno spazzolino non metallico. Non utilizzare acqua né detergenti di alcun tipo.

Accessori su richiesta



AVVERTENZA: su questo prodotto sono stati collaudati soltanto gli accessori offerti da DEWALT, quindi l'utilizzo di accessori diversi potrebbe essere rischioso. Per ridurre il rischio di lesioni, su questo prodotto vanno utilizzati solo gli accessori raccomandati DEWALT.

ACCESSORI CONSIGLIATI

Rivolgersi al proprio rivenditore per ulteriori informazioni sugli accessori più adatti.

Ricerca guasti

- Assicurarsi che il copriobiettivo (g) sia aperto.
- Assicurarsi che la batteria da 10,8 V sia carica.
- Assicurarsi che la batteria sia installata sul set di impugnature quando è in uso.
- Se lo schermo si blocca, rimuovere il pacco batteria da 10,8 V per ripristinare l'unità. Reinserire il pacco batteria e premere il pulsante di accensione.

NOTE CHIAVE IN CASO DI PROBLEMI DURANTE LA MISURAZIONE

1. Assicurarsi di applicare del nastro adesivo o della vernice nera opaca alle superfici altamente riflettenti (utilizzare l'impostazione di emissività predefinita 0,95).
2. Assicurarsi di avere l'emissività corretta per il materiale che si sta testando. Fare riferimento alla **Tabella Emissività e Emissività Nominale**.
3. Pulire il materiale prima del test se è presente sporco, grasso, ecc.

Rispetto ambientale



Raccolta differenziata. Questo prodotto non deve essere smaltito con i normali rifiuti domestici.

Se il prodotto DEWALT deve essere sostituito o non è più utilizzato, non effettuare lo smaltimento con i rifiuti domestici. Smaltirlo tramite la raccolta differenziata.



La raccolta differenziata di prodotti usati e imballaggi permette il riciclo e il riutilizzo dei materiali. Il riutilizzo di materiali riciclati aiuta a impedire l'inquinamento ambientale e riduce la richiesta di materiali grezzi.

Secondo le normative locali, la raccolta differenziata di prodotti elettrici può avvenire a domicilio, presso le sedi di raccolta comunali oppure presso il rivenditore al momento dell'acquisto di un nuovo prodotto.

DEWALT offre un servizio di ritiro e riciclaggio dei suoi prodotti alla fine della loro vita utile. Per usufruire di questo servizio, restituire il prodotto presso un riparatore autorizzato che lo raccoglie per conto di DEWALT.

È possibile individuare il riparatore autorizzato più vicino rivolgendosi all'ufficio DEWALT di zona all'indirizzo indicato nel presente manuale. Altrimenti, è possibile consultare un elenco dei riparatori autorizzati DEWALT e tutti i dettagli relativi alla nostra assistenza post-vendita, nel sito Internet: **www.2helpU.com**.



Pacco batteria ricaricabile

Questo pacco batteria a lunga durata deve essere ricaricato quando non fornisce più energia sufficiente per eseguire compiti che prima erano eseguiti agevolmente. Al termine della sua vita operativa, il pacco batteria va smaltito con la dovuta cura per l'ambiente.

- Far scaricare completamente il pacco batterie, poi rimuoverlo dall'apparato.
- Le celle Li-Ion sono riciclabili. Consegnarle al rivenditore o ad un servizio di riciclaggio di zona. I pacchi batteria raccolti verranno riciclati o smaltiti in modo corretto.

GARANZIA

DEWALT realizza prodotti di qualità e offre una garanzia eccezionale per i professionisti che utilizzano i suoi apparati. Questa dichiarazione di garanzia è aggiuntiva e non pregiudica in alcun modo la copertura assicurativa dell'utilizzatore professionista o quella della previdenza sociale per l'utente privato non professionista. La garanzia è valida sui territori degli stati membri dell'Unione Europea o dell'EFTA (Associazione europea di libero scambio).

• 30 GIORNI SENZA RISCHI SODDISFAZIONE GARANTITA •

Se non è completamente soddisfatto delle prestazioni del suo apparato DEWALT, può semplicemente restituircelo entro 30 giorni, completo come era al momento dell'acquisto, per ottenere il rimborso totale o la sostituzione del prodotto. Il prodotto deve aver subito un'usura normale in rapporto al numero di giorni in cui è stato utilizzato e va restituito accompagnato dallo scontrino originale di acquisto.

• UN ANNO DI ASSISTENZA GRATUITA •

Se necessita di manutenzione o assistenza per il suo apparato DEWALT, nei 12 mesi seguenti l'acquisto, ha diritto a ricevere un'assistenza gratuita. Verrà effettuata a titolo gratuito presso un riparatore autorizzato DEWALT. Deve presentare uno scontrino che provi l'acquisto. Sono compresi i costi di manodopera. Sono esclusi quelli per gli accessori e i ricambi, a meno che non si tratti di pezzi difettosi coperti dalla garanzia.

• UN ANNO DI GARANZIA COMPLETA •

Se entro 12 mesi dalla data di acquisto il suo prodotto DEWALT si rivelasse difettoso a causa di imperfezioni nei materiali o nella costruzione, DEWALT garantisce la sostituzione gratuita di tutte le parti difettose oppure, a nostra discrezione, la sostituzione gratuita dell'intero apparato a condizione che:

- il prodotto non sia stato utilizzato in modo improprio;
- il prodotto abbia subito una normale usura;
- non siano avvenuti tentativi di riparazione da parte di persone non autorizzate a farli;

- sia presentato uno scontrino che provi l'acquisto del prodotto;
- il prodotto va restituito come era al momento dell'acquisto con tutti i componenti originali.

Se desidera sporgere un reclamo, la preghiamo di contattare il suo rivenditore o di verificare dove si trova il suo riparatore autorizzato DEWALT più vicino nel catalogo DEWALT o di contattare l'ufficio DEWALT all'indirizzo indicato nel presente manuale. È possibile consultare un elenco dei riparatori autorizzati DEWALT e tutti i dettagli relativi alla nostra assistenza post-vendita, nel sito Internet: www.2helpU.com.

SNOERLOZE BEELD THERMOMETER DCT416

Hartelijk gefeliciteerd!

U hebt gekozen voor een DEWALT gereedschap. Jarenlange ervaring, grondige productontwikkeling en innovatie maken DEWALT tot een van de betrouwbaarste partners voor gebruikers van professioneel gereedschap.

Technische gegevens

		DCT416
Voltage	V_{DC}	10,8
Type		1
Accutype		Li-Ion
Schermgrootte	mm	55,9
		Kleur TFT LCD met Achtergrondverlichting
Gewicht (zonder accu)	kg	0,5
Runtijd		Ongev. 10 uur
Temperatuurbereik (Bedrijfstemperatuur)		-5 °C tot 45 °C (23 °F tot 113 °F)
Temperatuurbereik (Opslag)		-20 °C tot 60 °C (-4 °F tot 140 °F)
Temperatuur Meetbereik		-10 °C tot 250 °C (14 °F tot 480 °F)
Relatieve Vochtigheid		10 tot 90%, niet-condenserend
Spectrale respons		8µm tot 12µm
Beeldveld		20° x 20°
IFOV (Instantaneous Field of View - Ogenblikkelijk Beeldveld)		25 mm op 1 m (1" at 39.3")
Nauwkeurigheid		Onder 100 °C (212 °F) +/- 2 °C (+/- 3,6 °F) Boven 100 °C (212 °F) +/- 2 °C (+/- 3,6 °F) van uitlezing. Omgevingstemperatuur voor vermelde nauwkeurigheid 23 °C (73,4 °F).
Emissiefactor		0,1 tot 1,0, aan te passen in stappen van 0,01
Temperatuurschaalverdelingen		°C of °F

Accu	DCB121	DCB123
Accutype	Li-Ion	Li-Ion
Voltage	V_{DC}	10,8
Capaciteit	A_h	1,3
Gewicht	kg	0,2

Lader	DCB100	DCB105
Netspanning	V_{AC}	230
Accutype		Li-Ion
Oplaadtijd (ong.)	min	40
		(1,3 Ah accu's)
		40
		(1,5 Ah accu's)
		30
		(1,3 Ah accu's)
		30
		(1,5 Ah accu's)
Gewicht	kg	0,3
		0,49

Zekeringen

Europa	230 V gereedschappen	10 Ampère, hoofdstroom
--------	----------------------	------------------------



WAARSCHUWING: Dit is een Klasse A-product. In een huiselijke omgeving kan dit product radio-interferentie geven en de gebruiker moet in dat geval toereikende maatregelen treffen.



WAARSCHUWING: Verhoogde elektrostatische spanning kan de display doen uitvallen en alle niet-opgeslagen gegevens zullen dan verloren gaan. Als het scherm bevriest, reset de unit dan door de 10,8 V-accu uit te nemen. Zet de accu weer in en druk op de Aan-knop.

Definities: Veiligheidsrichtlijnen

De onderstaande definities beschrijven het veiligheidsniveau voor ieder signaleringswoord. Lees de gebruiksaanwijzing a.u.b. zorgvuldig door en let op deze symbolen.



GEVAAR: Geeft een dreigend gevaar aan dat, indien dit niet wordt voorkomen, **leidt tot de dood of ernstig letsel.**



WAARSCHUWING: Geeft een mogelijk gevaar aan dat, indien dit niet wordt voorkomen, **kan leiden tot de dood of ernstig letsel.**



VOORZICHTIG: Geeft een mogelijk gevaarlijke situatie aan die, indien dit niet wordt voorkomen, **zou kunnen leiden tot gering of matig letsel.**

OPMERKING: Geeft een handeling aan **waarbij geen persoonlijk letsel optreedt** die, indien niet voorkomen, **schade aan goederen kan veroorzaken.**

NEDERLANDS



Wijst op het gevaar voor elektrische schok.



Wijst op brandgevaar.



WAARSCHUWING: Lees de instructiehandleiding om het risico op letsel te verminderen.

Belangrijke veiligheidsinstructies

- Lees deze instructies.
- Bewaar deze instructies.
- Neem alle waarschuwingen in acht.
- Volg alle instructies op.
- Gebruik alleen hulpstukken/accessoires die worden opgegeven door de fabrikant.
- Laat alle servicewerkzaamheden over aan vakbekwaam onderhoudspersoneel. Onderhoud is nodig wanneer het apparaat op welke wijze dan ook beschadigd is, het apparaat blootgesteld is geweest aan regen of vocht, niet normaal werkt of is gevallen.

BEWAAR ALLE WAARSCHUWINGEN EN INSTRUCTIES ZODAT U DEZE LATER OOK NOG KUNT RAADPLEGEN

Veiligheid op de werkplek

- a) **Houd het werkgebied schoon en goed verlicht.** Rommelige of donkere gebieden zorgen voor ongelukken.
- b) **Houd kinderen en omstanders op een afstand wanneer u met een beeldthermometer werkt.** Als u wordt afgeleid, kunt u de controle over het gereedschap verliezen.

Persoonlijke veiligheid

- a) **Blijf alert, kijk wat u doet en gebruik uw gezonde verstand wanneer u met een beeldthermometer werkt. Gebruik de beeldthermometer niet als u vermoeid bent of onder de invloed van drugs, alcohol of medicatie bent.** Een moment van onoplettendheid tijdens het bedienen van de beeldthermometer kan leiden tot ernstig persoonlijk letsel.
- b) **Rek u niet te ver uit. Blijf altijd stevig en in balans op de grond staan.** Dit zorgt voor betere controle van de beeldthermometer in onverwachte situaties.

Gebruik en onderhoud

- a) Bewaar een beeldthermometer buiten het bereik van kinderen en laat niet personen die onbekend zijn met de beeldthermometer of deze instructies, de beeldthermometer bedienen. De beeldthermometer kan gevaarlijk zijn in de handen van gebruikers die er niet mee kunnen werken.
- b) **Gebruik de beeldthermometer, accessoires, enz., volgens deze instructies, waarbij u rekening houdt met de werkomstandigheden en het werk dat moet worden uitgevoerd.** Gebruik van de beeldthermometer voor werkzaamheden die anders zijn dan het bedoelde gebruik, kan leiden tot een gevaarlijke situatie.

Gebruik en onderhoud van accugereedschap

- a) **Laad de accu alleen op met de oplader die door DEWALT wordt opgegeven.** Een lader die geschikt is voor het ene type accu, kan een risico van brand doen ontstaan bij gebruik met een andere accu.
- b) **Houd de accu, wanneer u deze niet gebruikt, weg bij andere metalen objecten zoals paperclips, munten, sleutels, spijkers, schroeven of andere kleine metalen voorwerpen die een verbinding tot stand kunnen brengen tussen de ene pool en de andere.** Wanneer kortsluiting ontstaat tussen de polen van de accu, kan dat brandwonden of brand veroorzaken.
- c) **Wanneer de accu slecht wordt behandeld, kan er vloeistof uit de accu spuiten, vermijd contact met deze vloeistof. Als er per ongeluk contact ontstaat, spoel dan met water. Als de vloeistof in de ogen komt, roep dan tevens medische hulp in.** Vloeistof die uit de batterij komt, kan irritatie en brandwonden veroorzaken.

Veiligheidsinformatie voor beeldthermometers



WAARSCHUWING: Demonteer of modificeer de beeldthermometer niet. Er zitten in het apparaat geen onderdelen die onderhoudswerkzaamheden door de gebruiker vereisen. Neem contact op met uw dealer ter plaatste, als u hulp nodig hebt.

- **Werk niet met de beeldthermometer in een explosieve omgeving, zoals in de nabijheid van ontvlambare vloeistoffen, gasen of stof.** Beeldthermometers veroorzaken vonken die het stof of de dampen kunnen doen ontbranden.
- **De beeldthermometer mag alleen worden gebruikt met speciale DEWALT -accu's.** Gebruik van alle andere accu's kan het risico van brand doen ontstaan.
- **Berg de beeldthermometer op buiten bereik van kinderen en andere personen die niet met het gereedschap hebben leren werken.** Gereedschap is gevaarlijk in handen van personen die er niet mee hebben leren werken.
- **Verwijder of beschadig de waarschuwinglabels niet.**
- **Gebruik de beeldthermometer niet voor het meten van de temperatuur van bereid of niet-bereid voedsel.**
- **Raak niet oppervlakken aan om uitlezingen van hoge temperaturen te controleren.**
- **Niet gebruiken voor het meten van de temperatuur van mensen en dieren.**
- **Voorkom beschadiging van de beeldthermometer of de apparatuur die wordt getest, zorg voor bescherming tegen:**
 - EMF (Electromagnetic Fields - Elektromagnetische Velden) zoals van lasapparatuur, inductieverwarmingstoestellen, enz.
 - ESD (Electrostatic Discharge - Elektrostatische ontlading).
 - Thermische schok (veroorzaakt door abrupte veranderingen van de omgevingstemperatuur; u bereikt de hoogste nauwkeurigheid wanneer u de beeldthermometer vóór gebruik 30 minuten laat acclimatiseren).



WAARSCHUWING: Gevaar voor brandwonden. De uitlezing zal misschien niet nauwkeurig zijn als de beeldthermometer wordt gebruikt bij krachtige elektromagnetische velden (zoals lasapparatuur, inductieverwarmingstoestellen, radiozenders, enz. Gebruik de beeldthermometer niet onder deze omstandigheden.



WAARSCHUWING: De beeldthermometer meet alleen de oppervlaktetemperatuur.

Voorwerpen achter het oppervlak kunnen een heel andere temperatuur hebben, waardoor het risico kan ontstaan van brandwonden of bevroeringsverschijnselen.



WAARSCHUWING: Zie informatie over de emissiefactor voor de werkelijke temperaturen. Reflecterende voorwerpen geven lagere temperatuurmetingen en kunnen het risico geven van brandwonden.



WAARSCHUWING: Stel de beeldthermometer niet bloot aan zeer grote hitte zoals die van de zon, een vuur en dergelijke.



VOORZICHTIG: Plaats de beeldthermometer, wanneer u die niet gebruikt, op zijn kant op een stabiel oppervlak waar het apparaat niet kan vallen en niemand erover kan struikelen. Sommig gereedschap met grote accu's kan rechtop staan op de accu maar kan gemakkelijk worden omgegooid.

OPMERKING: Wanneer wijzigingen worden aangebracht die niet worden goedgekeurd door de fabrikant, kan het recht van de gebruiker het toestel te bedienen komen te vervallen.

OPMERKING: Voorkom beschadiging van de beeldthermometer, stel de thermometer niet bloot aan omstandigheden met hoge temperaturen of aan warmtebronnen, bijvoorbeeld, in een voertuig in de zon. Werk met dit beeldthermometer altijd binnen het gebruiksbereik dat in de specificatietabel wordt genoemd.

OPMERKING: Richt de beeldthermometer niet (met of zonder de lenskap bevestigd) naar de zon of op andere intensieve energiebronnen die laserstraling afgeven. Dit kan de detector binnen in dit beeldthermometer beschadigen en kan de nauwkeurigheid nadelig beïnvloeden.

MICRO SD-GEHEUGENKAART



WAARSCHUWING: Stikgevaar
De Micro SD-geheugenkaart is een klein onderdeel dat een gevaar van verstikking kan geven en het is niet de bedoeling dat kinderen het in handen krijgen.

OPMERKING: U wordt geadviseerd de micro SD-geheugenkaart te gebruiken die bij de beeldthermometer wordt geleverd. DEWALT garandeert niet de werking of de betrouwbaarheid van vervangende kaarten van andere merken of van een andere capaciteit. U wordt ook geadviseerd vaak op een computer een reservekopie te maken van de opgeslagen beelden.

Overige risico's

Ondanks het toepassen van de relevante veiligheidsvoorschriften en het toepassen van veiligheidsapparaten kunnen sommige overige risico's niet worden vermeden. Dit zijn:

- Risico van persoonlijk letsel als gevolg van langdurig gebruik.
- Risico van persoonlijk letsel als gevolg van onbedoeld contact met stroomvoerende onderdelen tijdens het werkproces.

Markeringen op de Beeldthermometer

De volgende pictogrammen staan op de beeldthermometer:



Lees gebruiksaanwijzing voor gebruik.

POSITIE DATUMCODE

De datumcode, die ook het jaar van fabricage bevat, staat afgedrukt in de behuizing die het verbindingsstuk tussen het gereedschap en de accu vormt.

Voorbeeld:

2012 XX XX

Jaar van fabricage

Belangrijke veiligheidsinstructies voor alle acculaders

BEWAAR DEZE INSTRUCTIES: Deze handleiding bevat belangrijke veiligheids- en bedieningsinstructies voor de acculaders DCB100 en DCB105.

- Lees voordat u de lader gebruikt, alle instructies en aanwijzingen voor de veiligheid op de lader, de accu en het product dat de accu gebruikt.



WAARSCHUWING: Gevaar voor elektrische schok. Laat geen vloeistof in de lader dringen. Dit zou kunnen leiden tot een elektrische schok.



VOORZICHTIG: Gevaar voor brandwonden. Beperk het risico van letsel, laad alleen oplaadbare accu's op van het merk DEWALT. Andere typen accu's zouden uit elkaar kunnen springen en persoonlijk letsel en schade kunnen veroorzaken.



VOORZICHTIG: Houd toezicht op kinderen zodat zij niet met het apparaat kunnen spelen.

OPMERKING: Onder bepaalde omstandigheden kan er kortsluiting in de lader ontstaan door vreemde materialen, wanneer de stekker van de lader in het stopcontact zit. Houd vreemde materialen die geleidende eigenschappen hebben, zoals, maar niet uitsluitend, slijpstof, metaalsnippers, staalwol, aluminiumfolie of een ophoping van metaaldeeltjes, weg uit de uitsparingen in de lader. Trek altijd de stekker uit het stopcontact wanneer er geen accu in de lader zit. Trek de stekker van de lader uit het stopcontact voordat u de lader gaat reinigen.

- **Probeer NIET de accu op te laden met andere laders dan die in deze handleiding worden beschreven.** De lader en de accu zijn speciaal voor elkaar ontworpen.
- **Deze laders zijn niet bedoeld voor een andere toepassing dan het opladen van oplaadbare accu's van DEWALT.** Andere toepassingen kunnen leiden tot het gevaar van brand, elektrische schok of elektrocutie.
- **Stel de lader niet bloot aan regen of sneeuw.**
- **U kunt beter niet aan het snoer trekken wanneer u de stekker van de lader uit het stopcontact trekt.** Er is dan minder risico op beschadiging van het snoer en van de stekker.
- **Het is belangrijk dat u het snoer zo plaatst dat niemand erop kan stappen of erover kan struikelen, en het snoer niet op een andere manier kan beschadigen of onder spanning kan komen te staan.**
- **Gebruik alleen een verlengsnoer als het er werkelijk niet anders kan.** Gebruik van een ongeschikt verlengsnoer kan het risico van brand, elektrische schok of elektrocutie tot gevolg hebben.
- **Plaats niet iets boven op een lader en plaats de lader niet op een zacht oppervlak omdat hierdoor de ventilatiesleuven kunnen worden geblokkeerd en de lader binnenin veel te**

heet wordt. Plaats de lader niet in de buurt van een warmtebron. De lader wordt geventileerd door sleuven boven en onder in de behuizing.

- **Gebruik de lader niet met een beschadigd snoer of een beschadigde stekker** — laat deze onmiddellijk vervangen.
- **Gebruik de lader niet als er hard op is geslagen, als de lader is gevallen of op een andere manier beschadigd is.** Breng de lader naar een erkend servicecentrum.
- **Haal de lader niet uit elkaar; breng de lader naar een erkend servicecentrum wanneer service of reparatie nodig is.** Onjuiste montage kan leiden tot het risico van een elektrische schok, elektrocutie of brand.
- **Als het netsnoer is beschadigd, moet het onmiddellijk worden vervangen door de fabrikant, een servicemonteur van de fabrikant of een dergelijk vakbekwaam persoon, zodat risico is uitgesloten.**
- **Trek de stekker van de lader uit het stopcontact voordat u de lader gaat schoonmaken. Er is dan minder risico van een elektrische schok.** Het risico is niet minder wanneer u de accu verwijderd.
- **Probeer NOOIT 2 laders op elkaar aan te sluiten.**
- **De lader is ontworpen voor de 230 V stroomvoorziening van een woning. Probeer de lader niet te gebruiken op een andere spanning.** Dit geldt niet voor de 12V-lader.

BEWAAR DEZE INSTRUCTIES

Laders

De laders DCB100 en DCB105 werken met accu's van het type 10,8 V Li-Ion.

Deze laders hebben geen aanpassingen nodig en zijn ontworpen voor een gemakkelijke bediening.

Oplaadprocedure (afb. [fig.] 1)

1. Steek de acculader in een geschikt stopcontact voordat u de accu erin plaatst.
2. Plaats de accu (a) in de acculader. Het rode (oplaad-) lampje knippert continu om aan te geven dat het oplaadproces is begonnen.
3. Het voltooiën van het opladen wordt aangegeven doordat het rode lampje continu AAN blijft. De accu is volledig opgeladen en kan nu worden gebruikt of in de acculader worden gelaten.

OPMERKING: U kunt maximale prestaties en levensduur van Li-Ion-accu's garanderen door de accu's volledig op te laden voordat u deze voor het eerst in gebruik neemt.

Oplaadproces

Zie voor de oplaadstatus van de accu de onderstaande tabel.

Oplaadstatus	
bezig met opladen	- - - -
volledig opgeladen	_____
hete/koude accuvertraging	- - - - -
vervang accu	●●●●●●●●

Hete/koude accuvertraging

Als de oplader detecteert dat een accu te heet of te koud is, begint deze automatisch met een hete/koude accuvertraging, waarbij het opladen wordt uitgesteld totdat de accu een geschikte temperatuur heeft bereikt. De oplader schakelt vervolgens automatisch naar de oplaadmodus voor de accu. Deze functionaliteit verzekert u van maximale levensduur van de accu.

UITSLUITEND LI-ION ACCU'S

Li-Ion accu's zijn ontworpen met een elektronisch beschermingssysteem dat de accu beschermt tegen te lang opladen, oververhitting en bijna volledige ontlading.

Het gereedschap schakelt automatisch uit als het elektronische beschermingssysteem in werking treedt. Als dit gebeurt, plaatst u de Li-Ion accu in de lader totdat deze volledig is opgeladen.

Belangrijke veiligheidsinstructies voor alle accu's

Als u vervangende accu's bestelt, zorg er dan voor dat u het catalogusnummer en voltage vermeldt.

De accu is niet volledig opgeladen als deze uit de verpakking komt. Voordat u de accu en oplader gebruikt, dient u de onderstaande veiligheidsinstructies te lezen. Volg vervolgens de oplaadprocedures zoals die zijn uitgelegd.

LEES ALLE INSTRUCTIES

- **Laad de accu niet op en gebruik deze niet in een explosieve omgeving, zoals in de nabijheid van ontvlambare vloeistoffen, gassen of stof.** Wanneer u de accu plaatst in of verwijderd uit de lader kan het stof of de damp door een vonk vlamvatten.

NEDERLANDS

- **Gebruik nooit geweld bij het plaatsen van de accu in de lader. Wijzig de accu op geen enkele manier als deze niet past in een lader die niet geschikt is, omdat de accu kan openbarsten waardoor ernstig persoonlijk letsel kan ontstaan.**
- Laad de accu's alleen op in DEWALT-laders.
- **Spat NIET** met water en dompel de accu niet onder in water of andere vloeistoffen.
- **Gebruik of bewaar het gereedschap en de accu niet op plaatsen waar de temperatuur 40 °C of meer kan bereiken (bijvoorbeeld in een schuurtje of een metalen loods in de zomer).**



WAARSCHUWING: Probeer nooit om welke reden dan ook de accu te openen. Als de behuizing van de accu is gescheurd of beschadigd, zet de accu dan niet in de lader. Klem een accu niet vast, laat een accu niet vallen, beschadig een accu niet. Gebruik een accu of lader waar hard op is geslagen, die is gevallen, waar overheen is gereden of die op welke manier dan ook is beschadigd (dat wil zeggen, doorboord met een spijker, geraakt met een hamer, vertrapt) niet. Een elektrische schok of elektrocutie kan het gevolg zijn. Breng beschadigde accu's terug naar het servicecentrum zodat ze kunnen worden gerecycled.



VOORZICHTIG: Plaats het gereedschap wanneer het niet in gebruik is, op z'n zijkant op een stabiel oppervlak waar het niet kan vallen of omvallen. Sommige gereedschappen met grote accu's kunnen rechtop staan op de accu maar kunnen gemakkelijk worden omgegooid.

SPECIEKE VEILIGHEIDSLINSTRUCTIES VOOR LITHIUM ION (Li-Ion)

- **Verbrand de accu niet, zelfs niet als deze ernstig beschadigd is of volledig verbruikt.** De accu kan in vuur exploderen. Als lithium ion accu's worden verbrand, komen giftige dampen en materialen vrij.
- **Als de inhoud van de accu in contact met de huid komt, wast u dit onmiddellijk af met water en een milde zeep.** Als accuvloeistof in de ogen komt spoelt u 15 minuten met water in het geopende oog, of totdat de irritatie stopt. Als medische hulp nodig is dient u te vermelden dat de accuelektrolyt is samengesteld uit een mengsel van vloeibare organische carbonaten en lithiumzouten.

- **De inhoud van geopende accucellen kan irritatie aan de luchtwegen veroorzaken.** Zorg voor frisse lucht. Zoek als de symptomen aanhouden medische hulp.



WAARSCHUWING: Gevaar voor brandwonden. Accuvloeistof kan ontvlambaar zijn als deze aan een vonk of vlam wordt blootgesteld.

Accu

ACCUTYPE

De DCT416 werkt op een 10,8 V-accu.

Aanbevelingen voor opslag

1. De beste plaats om het apparaat op te bergen is koel en droog, uit direct zonlicht en niet in overmatige hitte of koude. Voor optimale accuprestaties en levensduur bergt u accu's op bij kamertemperatuur als deze niet in gebruik zijn.
2. Wanneer u de accu lange tijd opbergt, kunt u deze voor optimale resultaten het beste volledig opgeladen opslaan op een koele, droge plaats buiten de lader.

OPMERKING: Accu's kunnen beter niet volledig ontladen worden opgeslagen. De accu moet voor gebruik weer worden opgeladen.

Labels op de oplader en accu

In aanvulling op de pictogrammen in deze handleiding laten de labels op de oplader en de accu de volgende pictogrammen zien:



Lees gebruiksaanwijzing voor gebruik.



Accu bezig met opladen.



Accu opgeladen.



Accu defect.



Hete/koude accuvertraging.



Niet doorboren met geleidende voorwerpen.



Laad geen beschadigde accu's op.



Gebruik uitsluitend DEWALT accu's; andere modellen kunnen uit elkaar spatten en persoonlijk letsel of schade veroorzaken.



Niet blootstellen aan water.



Zorg dat defecte snoeren onmiddellijk worden vervangen.



Uitsluitend opladen tussen 4 °C en 40 °C.



Bied de accu als chemisch afval aan en houd rekening met het milieu.

LI-ION



Gooi de accu niet in het vuur.



Zie **Technische gegevens** voor de oplaadtijd.



Alleen voor gebruik binnenshuis.

Inhoud van de verpakking

De verpakking bevat:

- 1 Beeldthermometer
- 1 Micro SD-geheugenkaart
- 1 10,8 V XR lithium-ion-accu
- 1 Lader
- 1 Gebruiksaanwijzing
- 1 Uitvergroete tekening

OPMERKING: Accu's en opladers zijn niet inbegrepen bij N-modellen.

- *Controleer of het gereedschap, de onderdelen of accessoires mogelijk zijn beschadigd tijdens het transport.*
- *Neem de tijd om deze handleiding grondig door te lezen en te begrijpen voordat u de apparatuur gebruikt.*

Beschrijving (afb. 2)



WAARSCHUWING: Breng nooit modificaties aan in de beeldthermometer of een onderdeel ervan. Dit kan schade of persoonlijk letsel tot gevolg hebben.

a. 10,8 V XR lithium-ion-accu

b. Handgreep

c. Scherm

d. Afdekking sleuf Micro SD-kaart

e. Sleuf Micro SD-kaart

f. Lens

g. Lensdop



Knop Pijl Terug: Druk op deze knop als u achterwaarts wilt navigeren.



Selectieknop: Bevestig een selectie met een druk op deze knop.



Knop Pijl Vooruit: Druk op deze knop als u voorwaarts wilt navigeren.



Knop Aanpassen Beeldvermenging : Door op deze knop te drukken kunt u het percentage van de vermenging van het visuele en het thermische beeld wijzigen.



Knop Menu/Aan-Uit: Zet door op deze knop te drukken het toestel aan (0,5 seconde ingedrukt houden) of uit (3 seconden ingedrukt houden). Wanneer het toestel is ingeschakeld, drukt u op deze knop als u de menu-opties wilt zien.



Knop Foto Vastleggen: Druk op deze knop als u een foto wilt maken.

GEBRUIKSDOEL

De beeldthermometer meet uitgestraalde energie van het oppervlak van een voorwerp en gebruikt vervolgens deze metingen voor het weergeven van een beeld en een schatting van de temperatuur.

U kunt hiervan foto's nemen en deze opslaan (bitmap-formaat) op een Micro SD-kaart.

De beeldthermometer kan worden gebruikt voor inspecties en het oplossen van problemen in elektrische systemen, systemen voor verwarming, koeling en airconditioning, aanvoer- en afvoerleidingsystemen, mechanische apparatuur, woningen of autosystemen.

De beeldthermometer is professioneel gereedschap. Laat kinderen **NIET** in contact met het apparaat komen. Toezicht is vereist als onervaren operators dit gereedschap bedienen.

Elektrische veiligheid

De lader is slechts voor één voltage ontworpen. Controleer altijd of het voltage van de accu overeenkomt met de voltage op het typeplaatje. Let er ook op dat het voltage van uw lader overeenkomt met dat van uw netstroomvoorziening.



Uw DEWALT oplader is dubbel geïsoleerd in overeenstemming met EN 60335; daarom is geen aarding nodig.

Als het stroomsnoer is beschadigd, moet het worden vervangen door een speciaal geprepareerd snoer dat leverbaar is via het DEWALT servicecentrum.

Een verlengsnoer gebruiken

U dient geen verlengsnoer te gebruiken, tenzij dit absoluut noodzakelijk is. Gebruik een goedgekeurd verlengsnoer dat geschikt is voor de stroominvoer van uw oplader (zie **Technische gegevens**). De minimale geleidergrootte is 1 mm²; de maximale lengte is 30 m.

Als u een haspel gebruikt, dient u het snoer altijd volledig af te rollen.

ASSEMBLAGE EN AANPASSINGEN



WAARSCHUWING: Zet de beeldthermometer altijd uit voordat u de accu inzet of verwijderd.



WAARSCHUWING: Gebruik alleen DEWALT-accu's en -laders.

Riemhaak (afb. 3)

(Als optie verkrijgbaar accessoire)



WAARSCHUWING: Beperk het risico van ernstig persoonlijk letsel, hang NIET de beeldthermometer boven uw hoofd op en hang geen voorwerpen aan de riemhaak. Hang ALLEEN de beeldthermometer aan de riemhaak aan een werkkriem.



WAARSCHUWING: Beperk het risico van ernstig persoonlijk letsel, controleer dat de schroef (n) waarmee de riemhaak vastzit, stevig is aangedraaid.

BELANGRIJK: Gebruik, wanneer u de riemhaak bevestigt of verwijderd, alleen de bijgeleverde schroef.

De riemhaak (o) kan voor links- over rechtshandige gebruikers, maar uitsluitend met de bijgeleverde schroef (n), aan beide zijden van het gereedschap worden bevestigd. Als u de haak helemaal niet

wilt gebruiken kunt u deze van het gereedschap verwijderen.

U kunt de riemhaak (o) verplaatsen door de schroef (n) die de riemhaak op z'n plaats houdt, te verwijderen en aan andere zijde weer te monteren.

BEDIENING

Instructies voor gebruik



WAARSCHUWING: Houd u altijd aan de veiligheidsinstructies en van toepassing zijnde voorschriften.

De accu in de beeldthermometer zetten en uit de beeldthermometer verwijderen (afb. 4)

OPMERKING: Controleer dat uw accu volledig is opgeladen.

DE ACCU IN DE HANDGREEP VAN HET GEREEDSCHAP INSTALLEREN

1. Houd de accu (a) tegenover de rails in de handgreep.
2. Schuif de accu stevig op z'n plaats totdat u de vergrendeling hoort vastklikken.

DE ACCU UIT HET GEREEDSCHAP HALEN

1. Druk op de vrijgaveknop (p) en trek de accu met een krachtige beweging uit de handgreep van de beeldthermometer.
2. Zet de accu in de lader zoals wordt beschreven in het ladergedeelte van deze handleiding.

Aan De Slag (afb. 2)

1. Schuif de lenskap (g) omlaag zodat de lens vrijkomt.

Aan/Uit

1. U schakelt de beeldthermometer in door op de knop Menu/Aan-Uit (l) te drukken en de knop 0,5 seconde ingedrukt te houden.
2. U schakelt de beeldthermometer uit door op de knop Menu/Aan-Uit (l) te drukken en de knop 3 seconden ingedrukt te houden.

BEGININSTELLINGEN

Installatie van datum en tijd

De eerste keer dat u de beeldthermometer inschakelt, wordt u gevraagd de datum en de tijd in te stellen. Wanneer de begininstellingen zijn uitgevoerd, kunt u de datum en de tijd wijzigen door het menu te doorlopen.

1. Druk op de pijl vooruit (j) of terug (h) en geef het te veranderen veld geaccentueerd weer.



2. Activeer het veld door op de selectieknop (i) te drukken. Het veld wordt groen.
3. Druk op de pijl vooruit (j) of terug (h) als u een ander veld wilt activeren.
4. Sla de veranderingen op door op de selectieknop (i) te drukken.
5. Herhaal bovenstaande stappen als u de overige velden wilt wijzigen.
6. Sluit af door op de knop Menu/Aan-Uit (l) te drukken.

EENVOUDIGE BEDIENING

Hoofdweergavescherm

Het hoofdscherm bestaat uit verscheidene delen:

- r. Beeld gescand gebied
- s. Temperatuurmeting in het Midden van het Beeld (+)
- t. Instelling emissiefactor
- u. Accumeter
- v. Temperatuurkleurschaalverdeling

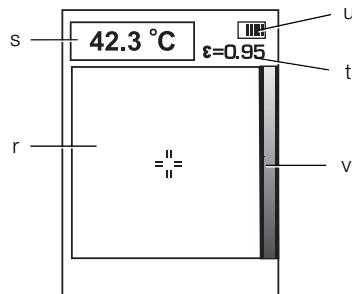

Beeldvermenging

De DCT416 Beeldthermometer kan zowel een visueel beeld als een infrarood beeld weergeven. De beelden kunnen ook op het scherm worden vermengd zodat een beeld ontstaat van het

thermische beeld op het visuele beeld. Een vermengd beeld kan handig zijn bij het stellen van een diagnose voor probleemgebieden of bij de communicatie met klanten.

U kunt de instelling voor de vermenging van beelden wijzigen door op de knop Aanpassen Beeldvermenging (k) te drukken. Wanneer u herhaaldelijk op de knop voor de beeldvermenging drukt, verschijnen achtereenvolgens de volgende opties voor de scherminstellingen:

- 100% Visueel
- 75% Visueel, 25% Thermisch
- 50% Visueel, 50% Thermisch
- 25% Visueel, 75% Thermisch
- 100% Thermisch

Foto's nemen en opslaan (afb. 2)

Controleer dat er een Micro SD-kaart voor het opslaan van foto's is geplaatst. Open de afdekking van de sleuf van de Micro SD-kaart (d) en plaats de Micro SD-kaart in de sleuf (e).

1. Druk op de knop voor het vastleggen van foto's (m).
2. Het weergegeven beeld wordt 3 seconden stilgezet zodat u de foto kunt beoordelen.
3. Druk op de pijl vooruit (j) of terug (h) en geef de optie SD-kaart of de optie Wissen geaccentueerd weer.

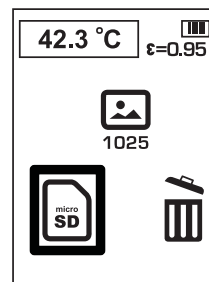

4. Bevestig de selectie door op de selectieknop (i) te drukken.
5. Nadat u de foto hebt opgeslagen of gewist, keert de beeldthermometer automatisch terug naar het hoofdweergavescherm.

NEDERLANDS

OPMERKING: Als er geen SD-kaart is geplaatst of als er een probleem is met de SD-kaart, verschijnt het onderstaande bericht.

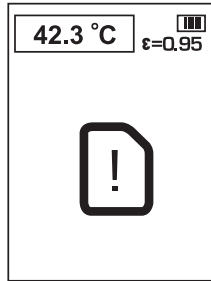

OPMERKING: Als de SD-kaart vol is, verschijnt het onderstaande bericht.

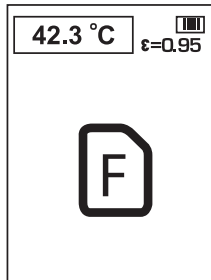

MENU-OPTIES

OPMERKING: Wanneer u op de knop Menu/Aan-Uit drukt (I), keert u altijd terug naar het vorige menu.

Foto's bekijken

1. Druk op de knop Menu/Aan-Uit (I).
2. Druk op de pijl vooruit (j) of terug (h) en geef de optie Map in het menu geaccentueerd weer.

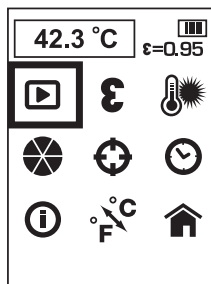

3. Bevestig de selectie door op de selectieknop (i) te drukken.
4. Druk op de pijl vooruit (j) of terug (h) als u de opgeslagen beelden wilt doorlopen.
5. Druk op de selectieknop (i) als u naar het submenu Wissen wilt gaan.

6. Druk op de pijl vooruit (j) of terug (h) en geef de optie SD-kaart of de optie Wissen geaccentueerd weer.

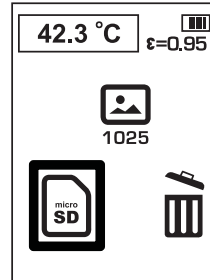

7. Bevestig de selectie door op de selectieknop (i) te drukken.
8. Nadat u de foto hebt opgeslagen of gewist, keert de beeldthermometer automatisch terug naar het volgende beeld in de reeks.

Emissiefactor

De Emissiefactor beschrijft de energie-emitterende eigenschappen van materialen. De meeste organische materialen en geschilderde of geoxideerde oppervlakken hebben een emissiefactor van ongeveer 0,95 en dat is de standaardwaarde. Aanbevolen wordt rekening te houden met onnauwkeurige uitlezingen die het gevolg kunnen zijn van het meten van materialen met lage waarden voor de emissiefactor, zoals glanzende metalen oppervlakken. Bedek deze oppervlakken met maskerende tape of een vlakke laag zwarte verf (<148 °C/300 °F) en gebruik de standaardinstelling (0,95). Wacht tot de tape of de verf dezelfde temperatuur heeft bereikt als het oppervlak eronder en meet daarna de temperatuur van de tape of het geschilderde oppervlak.

Als schilderen of tape gebruiken niet mogelijk is, kunt u voor uw metingen gebruik maken van een selectieknop voor de emissiefactor. Zelfs met de aanpasbare emissiefactor kan het moeilijk zijn een volledig nauwkeurige infrarood-meting van een voorwerp met een glanzend of metalen oppervlak te krijgen. Er kunnen wat experimenten nodig zijn voor het verkrijgen van standaarden voor temperaturen en met wat ervaring zult u de beste instelling voor specifieke metingen kunnen kiezen.

Op de beeldthermometer kan de emissiefactor worden aangepast van 0,1 tot 1,0 in stappen van 0,01. Raadpleeg de **Nominale Emissiefactortabel** in deze handleiding. De verwijzing naar instellingen voor de emissiefactor in de tabel zijn suggesties voor typische situaties en deze kunnen afwijken van uw situatie.

OPMERKING: Kalibratie van dit product is uitgevoerd bij emissiefactor 0,95.

NOMINALE WAARDE VOOR DE EMISSIEFACTOR	
MATERIAAL	WAARDE
Koolstofgevuuld oppervlak	0,98
Vorstkristallen	0,98
Menselijke huid	0,98
Lei	0,97
Water, gedistilleerd	0,96
IJs, glad	0,96
Grond, verzadigd met water	0,95
Roet van een kaars	0,95
Glas, gepolijste glasplaat	0,94
Verf, olie	0,94
Baksteen, rood	0,93
Papier, wit bond	0,93
Beton	0,92
Aarde, droog	0,92
Pleisterwerk, ruwe laag	0,91
Hout, geschaafd eiken	0,90
Aardwerk, geglazuurd	0,90
Sneeuw, korrelig	0,89
Kwartsglas, geglazuurd	0,88
Koperoxide bij 38 °C	0,87
Polijststeen korund	0,86
Sneeuw	0,85
RVS, geoxideerd bij 800 °C	0,85
IJzer, geoxideerd bij 500 °C	0,84
Koperoxide bij 260 °C	0,83
Sneeuw, poeder	0,82
Messing	0,81
Glas, bol D	0,80
Staal, geoxideerd	0,79
Koper, sterk geoxideerd	0,78
Doek, katoen	0,77
Zand	0,76
Kwartsglas, ongeglaazuurd	0,75
IJzer, geoxideerd bij 100 °C	0,74
Coating Nr. C20A	0,73
Basalt	0,72
Koolstof, gefraiteerd bij 500 °C	0,71
Rode oxidatie	0,70
IJzeren plaat, sterk geroest	0,69
Water	0,67
Zwarte leem	0,66
Cement, wit	0,65
Gietijzer, geoxideerd	0,64
Lood, geoxideerd bij 1100 °C	0,63
Zirconia op inconel	0,62
Cu-Zn, messing geoxideerd	0,61
Inconel-plaat bij 760 °C	0,58
Marmer, glad wit	0,56

Geheel geanodiseerd zed chroomzuur	0,55
Gietijzer, gepolijst	0,21
Koper, geschuurd polijststeen 80	0,20
Roestvrijstaal, 18-8 geruwd	0,16
Aluminium, onbewerkt	0,09
Staal, gepolijst	0,07
Aluminium, gepolijste plaat	0,05
Koper, gepolijst	0,05
Messing, sterk gepolijst	0,03

Emissiefactor wijzigen

1. Druk op de knop Menu/Aan-Uit (I).
2. Druk op de pijl vooruit (j) of terug (h) en geef de optie Emissiefactor in het menu geaccentueerd weer.

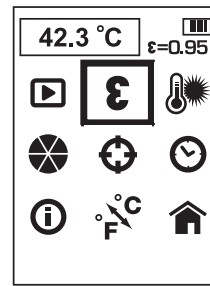

3. Bevestig de selectie door op de selectieknop (i) te drukken.
4. Druk op de pijl vooruit (j) of terug (h) als u de instelling van de emissiefactor wilt aanpassen. De emissiefactor kan worden aangepast in stappen van 0,01 van 0,10 tot 1,00.
5. Bevestig de instelling van de emissiefactor door op de selectieknop (i) te drukken.
6. Wanneer u de instelling van de emissiefactor hebt opgeslagen, keert de beeldthermometer automatisch terug naar het hoofdmenscherf.

Achtergrondtemperatuur

Voor het verkrijgen van nauwkeuriger temperatuurmetingen wordt u geadviseerd de achtergrondtemperatuur (of gereflecteerde temperatuur) in te stellen. Dit is vooral belangrijk wanneer het voorwerp dat wordt gemeten een significant andere temperatuur heeft dan de omgeving of als het voorwerp dat wordt gemeten een lage emissiefactor heeft.

Door de achtergrondtemperatuur in te stellen helpt u de uitstraling van de omgeving te compenseren.

De achtergrondtemperatuur wijzigen

1. Druk op de knop Menu/Aan-Uit (I).

NEDERLANDS

2. Druk op de pijl vooruit (j) of terug (h) en geef de optie Achtergrondtemperatuur in het menu geaccentueerd weer.

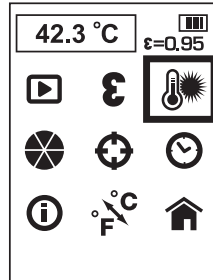

3. Bevestig de selectie door op de selectieknop (i) te drukken.
4. Druk op de pijl vooruit (j) of terug (h) als u de achtergrondtemperatuur wilt aanpassen. U kunt de achtergrondtemperatuur aanpassen in stappen van 1 graad
5. Bevestig de instelling van de achtergrondtemperatuur door op de selectieknop (i) te drukken.
6. Wanneer u de instelling van de achtergrondtemperatuur hebt opgeslagen, keert de beeldthermometer automatisch terug naar het hoofdmenuscherm.

Het kleurenpalet wijzigen

1. Druk op de knop Menu/Aan-Uit (l).
2. Druk op de pijl vooruit (j) of terug (h) en geef de optie Kleurenpalet in het menu geaccentueerd weer.

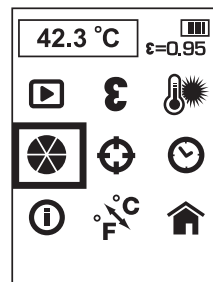

3. Bevestig de selectie door op de selectieknop (i) te drukken.

4. Druk op de pijl vooruit (j) of terug (h) als u de opties van het kleurenpalet wilt doorlopen. De vijf keuzemogelijkheden voor het palet zijn: Ironbow, White Hot, Black Hot, Rainbow en High Contrast.
5. Bevestig de instelling van het kleurenpalet door op de selectieknop (i) te drukken.
6. Wanneer u de instelling van het kleurenpalet hebt opgeslagen, keert de beeldthermometer automatisch terug naar het hoofdmenuscherm.

De instelling voor de tracering wijzigen

Wanneer de tracering van de functie is ingeschakeld, zoekt de beeldthermometer de heetste (rood o) en koudste (blauwe o) plek in het weergegeven gebied. U kunt de beeldthermometer verplaatsen zodat de centrale meetplek (+) uitkomt op de gewenste plaats.

OPMERKING: De weergegeven temperatuur komt altijd overeen met de centrale meetplek (+).

1. Druk op de knop Menu/Aan-Uit (l).
2. Druk op de pijl vooruit (j) of terug (h) en geef de optie Tracering in het menu geaccentueerd weer.

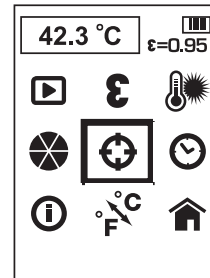

3. Bevestig de selectie door op de selectieknop (i) te drukken.
4. U kunt de traceringsfunctie inschakelen of uitschakelen door op de pijl vooruit (j) of de pijl terug (h) te drukken
5. Bevestig de instelling van de traceringsfunctie door op de selectieknop (i) te drukken.
6. Wanneer u de instelling van de traceringsfunctie hebt opgeslagen, keert de beeldthermometer automatisch terug naar het hoofdmenuscherm.

De datum en de tijd instellen

1. Druk op de knop Menu/Aan-Uit (l).
2. Druk op de pijl vooruit (j) of terug (h) en geef de optie voor de datum en de tijd in het menu geaccentueerd weer.

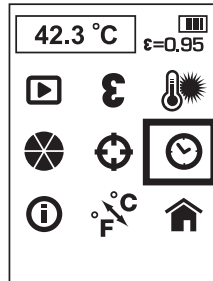

3. Bevestig de selectie door op de selectieknop (i) te drukken.
4. Druk op de pijl vooruit (j) of terug (h) en geef het te veranderen veld geaccentueerd weer.



5. Activeer het veld door op de selectieknop (i) te drukken. Het veld wordt groen.
6. Druk op de pijl vooruit (j) of terug (h) als u een ander veld wilt activeren.
7. Sla de veranderingen op door op de selectieknop (i) te drukken.
8. Herhaal bovenstaande stappen als u de overige velden wilt wijzigen.
9. Sluit af door op de knop Menu/Aan-Uit (l) te drukken.

Informatie bekijken

1. Druk op de knop Menu/Aan-Uit (l).
2. Druk op de pijl vooruit (j) of terug (h) en geef de optie Informatie in het menu geaccentueerd weer.

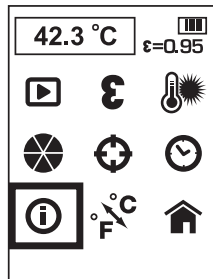

3. Bevestig de selectie door op de selectieknop (i) te drukken.
4. De beeldthermometer toont de softwareversie.
5. Sluit af door op de knop Menu/Aan-Uit (l) te drukken.

Een andere temperatuurschaalverdeling kiezen

1. Druk op de knop Menu/Aan-Uit (l).
2. Druk op de pijl vooruit (j) of terug (h) en geef de optie C/F in het menu geaccentueerd weer.

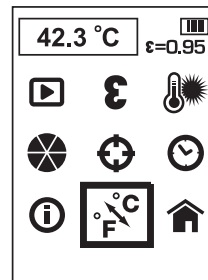

3. Bevestig de selectie door op de selectieknop (i) te drukken.
4. Druk op de pijl vooruit (j) of terug (h) en geef C of F geaccentueerd weer.
5. Bevestig de selectie door op de selectieknop (i) te drukken.
6. Wanneer u de instelling van de temperatuurschaalverdeling hebt opgeslagen, keert de beeldthermometer automatisch terug naar het hoofdmenuscherm.

Terugkeren naar het hoofdweergavescherm

1. Druk op de knop Menu/Aan-Uit (l).
2. Druk op de pijl vooruit (j) of terug (h) en geef de optie Terug (Home) in het menu geaccentueerd weer.

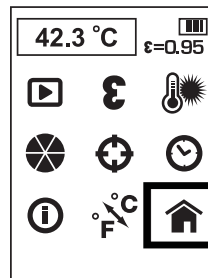

3. Bevestig de selectie door op de selectieknop (i) te drukken.

NEDERLANDS

Beelden uploaden naar de computer

De beeldthermometer legt zowel het thermische als het visuele beeld voor opgeslagen foto's vast. Beelden worden in bitmap-formaat opgeslagen.

De Micro SD-kaart kan worden overgezet in een computer en dan kunnen de beelden worden bekeken.

Rapportschrijfssoftware

De beeldthermometer stelt met behulp van rapportschrijfssoftware professionele rapporten op. De software kan worden gedownload van www.dewalt.eu of www.2helpU.com.

De Beeldthermometer uitschakelen

1. U schakelt de beeldthermometer uit door op de knop Menu/Aan-Uit (!) te drukken en de knop 3 seconden ingedrukt te houden. De beeldthermometer schakelt zichzelf uit wanneer het apparaat 10 minuten lang niet wordt gebruikt.
2. Schuif de lens van de lenskap (g) op zijn plaats zodat de lens beschermd is als u deze niet gebruikt.

Bedieningstips

- Gebruik alleen de DEWALT 10,8 V lithium-ionaccu.
- Controleer dat de DEWALT-accu in goede werkende staat is.
- Vermijd plotselinge veranderingen van temperatuur, zoals wanneer u een verwarmd gebouw op een koude dag binnengaat of verlaat, omdat dit kan leiden tot de vorming van condens binnen in de beeldthermometer. U kunt condensvorming voorkomen door de beeldthermometer in de gereedschapskist of in een plastic zak te doen, voordat u de thermometer blootstelt aan plotselinge temperatuurveranderingen.

ONDERHOUD

Uw DEWALT beeldthermometer is ontworpen om gedurende een lange tijdperiode te functioneren met een minimum aan onderhoud. Het continu naar tevredenheid functioneren hangt af van de juiste zorg voor het gereedschap en regelmatig schoonmaken.

Aan de lader en de accu kan geen onderhoud worden verricht. Er zitten in het apparaat geen onderdelen die onderhoudswerkzaamheden door de gebruiker vereisen.



Reiniging



WAARSCHUWING: Blaas stof en vuil weg ten minste eenmaal per week weg met schone en droge lucht. Beperk het risico van oogletsel tot een minimum, draag altijd de juiste oogbescherming wanneer u deze onderhoudswerkzaamheden uitvoert.



WAARSCHUWING: Gebruik nooit oplosmiddelen of andere bijtende chemicaliën voor het reinigen van niet-metalen onderdelen van het gereedschap. Deze chemicaliën kunnen het materiaal dat in deze onderdelen is gebruikt verzwakken. Gebruik een doek die uitsluitend met water en milde zeep is bevochtigd. Zorg dat er nooit enige vloeistof in het gereedschap komt; dompel nooit enig onderdeel van het gereedschap in een vloeistof.



WAARSCHUWING: Breng geen oplosmiddelen aan op de lens omdat dat schade kan veroorzaken. Reinig de infraroodlens niet met te veel kracht omdat u dan de kwetsbare anti-reflecterende coating kunt beschadigen.

SCHOONMAAKINSTRUCTIES LADER



WAARSCHUWING: Gevaar voor elektrische schok. Ontkoppel de oplader van de wisselstroomvoorziening voordat u deze gaat reinigen. Vuil en vet kunnen van de buitenzijde van de acculader worden verwijderd met een doek of een zachte, niet-metalen borstel. Gebruik geen water of schoonmaakmiddelen.

Optionele accessoires



WAARSCHUWING: Aangezien accessoires die niet door DEWALT zijn aangeboden niet met dit product zijn getest, kan het gebruik van dergelijke accessoires met dit gereedschap gevaarlijk zijn. Om het risico op letsel te verminderen dient u uitsluitend door DEWALT aanbevolen accessoires met dit product te gebruiken.

AANBEVOLEN ACCESSOIRES

Vraag uw dealer om nadere informatie over de juiste accessoires.

Problemen oplossen

- Controleer dat de lenskap (g) open is.
- Controleer dat de 10,8 V-accu is opgeladen.
- Controleer dat de accu in de handgreep is geïnstalleerd wanneer u het apparaat gebruikt.
- Als het scherm bevroest, reset de unit dan door de 10,8 V-accu uit te nemen. Zet de accu weer in en druk op de Aan-knop.

BELANGRIJKE OPMERKINGEN ALS METINGEN NIET GOED VERLOPEN

1. Het is belangrijk dat u maskerende tape of een vlakke laag zwarte verf aanbrengt op oppervlakken die sterk reflecterend zijn (gebruik 0,95 als standaardinstelling voor de emissiefactor).
2. Het is belangrijk dat u de juiste emissiefactor kiest voor het materiaal dat u test. Raadpleeg de informatie over de Emissiefactor en de **Nominale Emissiefactortabel**.
3. Maak vóór de meting het materiaal schoon als het erg vuil, vet, enz. is.

Bescherming van het milieu



Gescheiden afvalinzameling. Dit product mag niet bij het normale huishoudelijke afval worden aangeboden.



Als u op een dag bemerkt dat uw DEWALT product vervangen dient te worden of dat u er verder geen gebruik meer van maakt, mag u het niet als normaal huishoudelijk afval aanbieden. Bied dit product aan bij de gescheiden afvalinzameling.



Gescheiden inzameling van gebruikte producten of verpakkingen maakt het mogelijk dat materiaal kan worden gerecycled en nogmaals gebruikt. Het hergebruik van gerecycled materiaal helpt milieuvuiling te voorkomen en vermindert de vraag naar grondstoffen.

Plaatselijke bepalingen voorzien mogelijk in de gescheiden inzameling van elektrische producten uit een huishouden, op stedelijke inzamelingspunten of bij de detailhandelaar waar u een nieuw product aanschaft.

DEWALT heeft een faciliteit voor het verzamelen van recyclen van DEWALT producten als ze eenmaal het einde van hun levensduur hebben bereikt. Stuur om van deze service gebruik te maken uw product a.u.b. terug naar iedere erkende reparateur die namens ons de verzameling op zich neemt.

U kunt de locatie van de erkende reparateur die het dichtste bij u in de buurt is opzoeken door contact op te nemen met uw plaatselijke DEWALT kantoor zoals vermeld in deze handleiding. Een lijst van erkende DEWALT reparateurs en volledige details over onze after sales service zijn ook te vinden op internet via: www.2helpU.com.



Opladbare accu

Deze accu's met lange levensduur dienen te worden opgeladen als ze onvoldoende stroom leveren bij werkzaamheden waarbij dat vroeger wel het geval was. Aan het eind van de technische levensduur dient u de accu's als gescheiden afval aan te bieden, met het oog op het milieu:

- Laat de accu geheel leeglopen en verwijder ze vervolgens van het gereedschap.
- Li-Ion-cellen recyclebaar. Breng ze terug bij uw leverancier of naar het milieupark bij u in de buurt. De ingezamelde accu's zullen worden gerecycled of op juiste wijze tot afval worden verwerkt.

GARANTIE

DEWALT vertrouwt op de kwaliteit van zijn producten en biedt professionele gebruikers van het product een uitstekende garantie. Deze garantieverklaring is een aanvulling op uw contractuele rechten als een professionele gebruiker of uw wettelijke rechten als een particuliere, niet-professionele gebruiker, en is op geen enkele wijze van invloed op deze rechten. De garantie is geldig binnen het grondgebied van de Lidstaten van de Europese Unie en de Europese Vrijhandelszone.

**• 30 DAGEN NIET GOED GELD
TERUG GARANTIE •**

Als u niet geheel tevreden bent over de prestaties van uw DEWALT-gereedschap, kunt u dit compleet met de originele onderdelen, zoals u het hebt aangekocht, binnen 30 dagen, gewoon terugbrengen bij het verkooppunt en omruilen voor een ander stuk gereedschap of tegen restitutie van het aankoopbedrag. Het product mag niet in onredelijke mate zijn versleten en u dient een aankoopbewijs te overleggen.

**• EEN JAAR GRATIS
ONDERHOUDSCONTRACT •**

Als onderhouds- of servicewerkzaamheden nodig zijn voor uw DEWALT-gereedschap, in de 12 maanden na uw aankoop, hebt u recht op één jaar gratis service. Deze zal kosteloos worden uitgevoerd in een DEWALT-servicecentrum. U dient een aankoopbewijs te overleggen. Inclusief arbeidskosten. Exclusief accessoires en reserveonderdelen, tenzij deze defect raakten en onder de garantie vielen.

• EEN JAAR VOLLEDIGE GARANTIE •

Als uw DEWALT-product defect raakt als gevolg van het gebruik van verkeerde materialen of onjuiste constructie binnen 12 maanden na de datum van aankoop, garandeert DEWALT alle defecte onderdelen gratis te vervangen of – naar onze beoordeling – het apparaat gratis te vervangen, op voorwaarde dat:

- Het product niet verkeerd gebruikt is;
- Het product in redelijke mate is versleten;

- Er geen reparaties zijn ondernomen door niet-geautoriseerde personen;
- U een aankoopbewijs kunt overleggen;
- Het product compleet met alle originele onderdelen wordt geretourneerd.

Als u aanspraak wilt maken op de garantie, neem dan contact op met uw leverancier of zoek het officiële DEWALT-servicecentrum bij u in de buurt in de DEWALT-catalogus of neem contact op met het DEWALT-kantoor op het adres dat wordt vermeld in deze handleiding. Een lijst van officiële DEWALT-servicecentra en volledige details over onze after-sales-service zijn ook te vinden op internet via: www.2helpU.com.

TRÅDLØST BILDETERMOMETER DCT416

Gratulerer!

Du har valgt et DEWALT-verktøy. Mange års erfaring, grundig produktutvikling og innovasjon gjør DEWALT til en meget pålitelig partner for profesjonelle brukere av elektrisk verktøy.

Tekniske data

		DCT416	
Spenning	V_{DC}	10,8	
Type		1	
Batteritype		Li-Ion	
Skjermstørrelse	mm	55,9	
Farge TFT LCD med bakbelysning			
Vekt (uten batteripakke)	kg	0,5	
Bruktid		omtrent 10 timer	
Temperaturområde (bruk)		-5 °C til 45 °C (23 °F til 113 °F)	
Temperaturområde (lagring)		-20 °C til 60 °C (-4 °F til 140 °F)	
Temperaturområde Måleområde		-10 °C til 250 °C (14 °F til 480 °F)	
Relativ luftfuktighet		10 til 90%, ikke kondenserende	
Spektralrespons		8µm til 12µm	
Synsfelt		20° x 20°	
IFOV (Spontan Synsfelt)		25 mm ved 1 m (1" at 39,3")	
Nøyaktighet		Under 100 °C (212 °F) +/- 2 °C (+/- 3.6 °F) Over 100 °C (212 °F) +/- 2 °C (+/- 3.6 °F) ved avlesning. Omgivelsestemperatur for angitt nøyaktighet 23 °C (73,4 °F).	
Emissivitet		0.1 to 1.0, justerbar i 0.01 trinn	
Temperaturskala		°C eller °F	
		DCB121	DCB123
Batteritype		Li-Ion	Li-Ion
Spenning	V_{DC}	10,8	10,8
Kapasitet	A_h	1,3	1,5
Vekt	kg	0,2	0,2

Lader	DCB100		DCB105		
Netspenning	V_{AC}	230		230	
Batteritype		Li-Ion		Li-Ion	
Ca, ladetid	min	40	40	30	30
		(1,3 Ah batteri pakker)	(1,5 Ah batteri pakker)	(1,3 Ah batteri pakker)	(1,5 Ah batteri pakker)
Vekt	kg	0,3		0,49	

Sikringer

Europa	230 V verktøy	10 Ampere, nettspenning
--------	---------------	-------------------------



ADVARSEL: Dette er et Klasse A produkt. I hjemmemiljø kan dette produktet føre til radiointerferens, i så fall kan brukeren måtte foreta nødvendige tiltak.



ADVARSEL: Økt elektrostatisk spenning kan føre til at skjermen feiler og at ikke lagrede data går tapt. Dersom skjermen fryser, ta ut 10,8 V batteripakke for å nullstille enheten. Sett inn igjen batteripakken og trykk på strømknappen.

Definisjoner: Retningslinjer for sikkerhet

Definisjonene under beskriver alvorlighetsgraden for hvert signalkodeord. Vennligst les håndboken og legg merke til disse symbolene.



FARE: Indikerer en overhengende farlig situasjon som **vil** føre til **død eller alvorlige personskader** hvis den ikke avverges.



ADVARSEL: Indikerer en potensielt farlig situasjon som **kan** føre til **død eller alvorlige personskader** hvis den ikke avverges.



FORSIKTIG: Indikerer en potensielt farlig situasjon som **kan** føre til **små eller moderate personskader** hvis den ikke avverges.

MERK: Angir en arbeidsmåte som **ikke er relatert til personskader**, men som kan føre til **skader på utstyr** hvis den ikke unngås.



Betegner fare for elektroshjokk.



Betegner fare for brann.



ADVARSEL: For å redusere skaderisikoen, les brukerhåndboken.

Viktige sikkerhetsinstruksjoner

- Les disse instruksene.
- Ta vare på disse instruksene.
- Følg alle advarsler.
- Følg alle instruksene.
- Bruk kun ekstrautstyr/tilbehør som spesifisert av produsenten.
- Overlat alt vedlikehold til kvalifisert servicepersonell. Service er nødvendig dersom apparatet er skadet på noen måte, dersom apparatet har vært utsatt for regn eller fuktighet, ikke fungerer korrekt eller har falt i bakken.

LAGRE ALLE ADVARSLER OG INSTRUKSER FOR FREMTIDIG BRUK

Sikkerhet på arbeidsområdet

- a) **Hold arbeidsområdet ryddig og godt opplyst.** Rotete eller mørke områder er en invitasjon til ulykker.
- b) **Hold barn og tilskuere borte mens du bruker bildetermometeret.** Distraksjoner kan føre til at du mister kontrollen.

Personlig sikkerhet

- a) **Hold deg våken, hold øye med det du gjør og bruk sunn fornuft når du bruker bildetermometeret. Ikke bruk bildetermometeret dersom du er trøtt eller er påvirket av medikamenter, narkotika eller alkohol.** Et øyeblikks uoppmerksomhet under bruk av bildetermometeret kan føre til alvorlig personskade.
- b) **Ikke strekk deg for langt. Ha godt fotfeste og stå støtt hele tiden.** Dette gir deg bedre kontroll over bildetermometeret i uventede situasjoner.

Bruk og stell

- a) **Lagre bildetermometeret som ikke er i bruk utilgjengelig for barn, og la ikke personer som ikke er kjent med bildetermometeret eller disse instruksjonene bruke det.**

Bildetermometeret kan være farlig i hendene på brukere uten opplæring.

- b) **Bruk bildetermometeret, tilbehøret osv., i samsvar med disse instruksjonene og ta i betraktning arbeidsforholdene og det arbeidet som skal utføres.** Bruk av bildetermometeret for oppgaver som er forskjellige fra de som er tiltenkt kan føre til en farlig situasjon.

Bruk og stell av batteriverktøy

- a) **Lades kun opp med lader som spesifisert av DEWALT.** En lader som passer for en type batteripakke kan føre til risiko for brann dersom den brukes på en annen batteripakke.
- b) **Når batteripakken ikke er i bruk, hold den unna metallgjenstander som binderser, mynter, nøkler, filer, skruer eller andre små metallgjenstander som kan skape en kobling fra en pol til den andre.** Kortslutning av batteripolene mot hverandre kan føre til brannskader eller brann.
- c) **Ved feilaktig bruk kan det komme væske ut av batteriet, unngå kontakt med den. Dersom du kommer i kontakt med den, skyl av med vann. Dersom du får væsken i øynene, søk legehjelp.** Væske som kommer ut av batteriet kan føre til irritasjon eller brannskader.

Sikkerhetsinformasjon for bildetermometeret



ADVARSEL: Ikke demonter eller modifier bildetermometeret. Det er ingen deler inne i det som kan vedlikeholdes. Dersom du trenger assistanse, kontakt forhandleren.

- **Ikke bruk bildetermometrene i eksplosive omgivelser, slik som i nærheten av antennelige væsker, gasser eller støv.** Bildetermometeret skaper gnister som kan antenne støv eller gasser.
- **Bruk bildetermometeret kun med de angitte DEWALT batterier.** Bruk av andre batterier kan føre til risiko for brann.
- **Oppbevar bildetermometeret utilgjengelig for barn og andre uopplærte personer.** Verktøy er farlige i hendene på utrenede brukere.
- **Ikke fjern eller gjøre varselsetiketter uleselig.**

- **Bruk ikke bildetermometeret til å måle temperaturen av ferdige eller rå matvarer.**
- **Berør ikke varme overflater for å bekrefte avlesning av høy temperatur.**
- **Bruk ikke til å måle kroppstemperatur på mennesker eller dyr.**
- For å unngå skader på bildetermometeret eller utstyret som testes, beskytt mot følgende:
 - EMF (elektromagnetiske felt) som fra buesveising, induksjonsvarmeapparat osv.
 - ESD (Elektrostatisk utladning).
 - Termisk sjokk (forårsaket av plutselig endring i omgivelsestemperatur, for beste nøyaktighet, la bildetermometeret stabilisere seg i 30 minutter før bruk).



ADVARSEL: Fare for brannskader. Avlesningen er kanskje ikke nøyaktig dersom bildetermometeret er i nærheten av sterke elektromagnetiske felt (så som sveiseapparater, induksjonsvarmere, radiosendere etc.). Ikke bruk bildetermometeret under slike forhold.



ADVARSEL: Bildetermometeret måler kun overflatetemperatur. Objekter bak overflaten kan ha vesentlig ulik temperatur og gi fare for forbrenning eller frostskafer.



ADVARSEL: Se emissivitetinformasjon for virkelige temperaturer. Reflektive objekter gir lavere temperaturer enn virkelig, og kan føre til brannskader.



ADVARSEL: Ikke utsett bildetermometeret for temperatur så som solskinn, ild eller lignende.



FORSIKTIG: Når det ikke brukes, plasser bildetermometeret på siden på et stabilt underlag der det ikke utgjør noen fare for snubling eller fall. Noen verktøy med store batteripakker kan stå på batteripakken, men kan lettes slås overende.

MERK: Modifikasjoner som ikke er autorisert av produsenten kan gjøre brukstillatelsen for enheten ugyldig.

MERK: For å unngå skader på bildetermometeret, ikke la det bli utsatt for høye temperaturer eller varmekilder, f.eks. ved å ligge i en bil i solen. Bruk alltid bildetermometeret innen bruksområde t som angitt i spesifikasjonene.

MERK: Ikke pek bildetermometeret (med eller uten linsedeksel på) direkte mot solen eller andre sterke energikilder som avgir laserstråling. Dette kan skade detektoren i bildetermometeret og påvirke nøyaktigheten.

MICRO SD MINNEKORT



ADVARSEL: Fare for kvelning. Micro SD minnekortet er en liten del som kan gi kvelningsfare og som ikke må komme i hendene på små barn.

MERK: Det anbefales å bruke micro SD minnekortet som følger med bildetermometeret. DEWALT garanterer ikke brukbarhet eller funksjonen for kort av andre merker eller kapasiteter. Det anbefales også å ofte overføre de lagrede bildene til en PC som sikkerhetskopii.

Restrisikoer

Til tross for at man følger relevante sikkerhetsbestemmelser og bruker sikkerhetsutstyr, er det bestemte farer som ikke kan unngås. Disse er:

- Fare for personskade ved langvarig bruk.
- Fare for personskade ved utilsiktet kontakt med strømførende deler under arbeidet.

Merking på bildetermometeret

Følgende piktogrammer er vist på bildetermometeret:



Les instruksjonshåndboken før bruk.

POSISJON FOR DATOKODE

Datokoden, som også inkluderer produksjonsåret, står trykt på den delen av huset som utgjør koblingen mellom verktøyet og batteriet.

Eksempel:

2012 XX XX

Produksjonsår

Viktige sikkerhetsinstruksjoner for alle batteriladere

TA VARE PÅ DENNE BRUKSANVISNINGEN:

Denne manualen inneholder viktige sikkerhets- og bruksanvisninger for DCB100 og DCB105 batteriladere.

- Før du bruker laderen les alle instruksjoner og advarsels-merker på laderen, batteripakken og produktet som bruker batteripakken.



ADVARSEL: Fare for støt. Ikke la væske komme inn i laderen. Det kan resultere i elektrisk støt.



FORSIKTIG: Fare for brannskader. For å redusere faren for skader, lad kun DEWALT oppladbare batterier. Andre type batterier kan sprekke og forårsake personskader og materielle skader.



FORSIKTIG: Barn må holdes under oppsyn, sørg for at de ikke leker med apparatet.

MERK: Under visse omstendigheter, når laderen er tilkoplest strømtilførselen, kan laderen kortsluttes av fremmedlegemer. Fremmedlegemer av ledende art som, men ikke begrenset til, slipestøv, metallspån, aluminiumsfolie, og enhver oppbygging av metallpartikler skal ikke komme inn i laderens hulrom. Kople alltid laderen fra strømtilførselen når det ikke er en batteripakk i hulrommet. Kople fra laderen før rengjøring.

- **IKKE forsøk å lade batteripakken med andre ladere enn de som er nevnt i denne manualen.** Laderen og batteripakken er spesielt designet for å jobbe sammen.
- **Disse ladere er ikke ment for annen bruk enn lading av DEWALT oppladbare batterier.** Annen bruk kan resultere i brannfare og/eller elektrisk støt.
- **Ikke utsett laderen for regn eller snø.**
- **Dra i kontakten og ikke ledningen når du kople laderen fra strømmen.** Dette reduserer faren for skade på kontakten og ledningen.
- **Påse at ledningen er plassert slik at den ikke trækkes på, snubles i, eller på annen måte utsettes for skade eller påkjenning.**
- **Ikke bruk skjoteledning med mindre det er helt nødvendig.** Bruk av feil skjoteledning kan resultere i brannfare og/eller elektrisk støt.
- **Ikke plasser noe på laderen og ikke plasser laderen på en myk overflate som kan blokkere ventilasjonsslissene og resultere i for høy innvendig temperatur.** Plasser laderen et sted unna varmekilder. Laderen ventileres fjennom slisser i toppen og bunnen av huset.
- **Ikke bruk lader med skadet ledning eller kontakt** — bytt dem ut med en gang.

- **Ikke bruk laderen dersom den har fått et slag, er mistet i gulvet eller skadet på annen måte.** Lever den på et autorisert serviceverksted.
- **Ikke ta laderen fra hverandre; lever den på et autorisert serviceverksted når service eller reparasjon trengs.** Å sette den sammen feil kan resultere i elektrisk støt eller brann.
- **Dersom ledningen er skadet må den byttes ut med en gang av produsenten, dens serviceagent eller lignende kvalifisert person for å unngå farer.**
- **Kople laderen fra strømtilførselen før du begynner med rengjøring.** Dette reduserer faren for elektrisk støt. Fjerning av batteripakken reduserer ikke denne faren.
- **ALDRI forsøk på kople 2 ladere sammen.**
- **Laderen er designet for å bruke standard 230 V elektrisk strøm. Ikke forsøk å bruke den på annen spenning.** Dette gjelder ikke billaderen.

TA VARE PÅ DENNE BRUKSANVISNINGEN

Ladere

DCB100 og DCB105 laderen lader 10,8 V Li-Ion batterier.

Disse laderne krever ingen justering og er konstruert for å være så enkle å bruke som mulig.

Ladeprosedyre (fig. 1)

1. Plugg laderen inn i en passende stikkontakt før du setter inn batteripakken.
2. Sett inn batteripakken (a) i laderen. Den røde (lade)-lyset vil blinke kontinuerlig og indikere at ladeprosessen har startet.
3. Når ladingen er ferdig, indikeres dette ved at det røde lyset står på kontinuerlig. Pakken er fullt ladet, og kan brukes nå eller bli igjen i laderen.

MERK: For å sikre maksimum ytelse og levetid på Li-Ion batterier, lad batteriet helt opp før første gangs bruk.

Ladeprosess

Se tabellen under for ladestatus på batteripakken.

Ladestatus	
Lader	- - - -
Fullt ladet	————
Forsinkelse ved varm/kald pakke	— — — —
Bytt batteripakke	●●●●●●●●

Forsinkelse for varm/kald pakke

Når laderen registrerer at batteriet er for varmt eller for kaldt, starter den automatisk en forsinkelse ved varm/kald pakke, og utsetter ladingen til batteriet har nådd en passende temperatur. Laderen kobler deretter automatisk til lademodus. Denne funksjonen sikrer maksimal levetid for batteriet.

KUN LI-ION BATTERIPAKKER

Li-Ion-batterier er konstruert med et Electronic Protection System (elektronisk beskyttelsessystem) som beskytter batteriet mot overbelastning, overoppheting eller dyputlading.

Verktøyet vil automatisk slå seg av når det elektroniske beskyttelsessystemet aktiveres. Hvis dette oppstår, må Li-Ion-batteriet settes i laderen til det er fulladet.

Viktige sikkerhetsinstruksjoner for alle batteripakker

Sørg for å inkludere katalognummer og spenning når du bestiller nye batteripakker.

Batteriet kommer ikke fullstendig ladet ut av pakningen. Les sikkerhetsinstruksjonene under før du bruker batteripakken og laderen. Følg deretter ladeprosedyrene som er beskrevet.

LES ALLE INSTRUKSJONER

- **Ikke lad eller bruk batteriet i eksplosive omgivelser, slik som i nærheten av antennelige væsker, gasser eller støv.** Innsetting eller uttak av batteriet kan antenne støvet eller gassen.
- **Tving aldri batteripakken inn i laderen. Ikke modifier batteripakken på noen måte for å passe inn i en ikke-kompatibel lader idet batteripakken kan sprekke og forårsake alvorlig personskade.**
- *Lad batteripakkene kun i DEWALT ladere.*
- **IKKE sprut på eller senke ned i vann eller andre væsker.**
- **Ikke lagre eller bruk verktøyet eller batteripakken på steder der temperaturen kan nå eller overstige 40 °C (105 °F) (som utenfor skur eller metallbygg på sommeren).**



ADVARSEL: Forsøk aldri å åpne batteripakken av noen årsak. Ikke sett i laderen dersom batteripakkens ytre er sprukket eller skadet. Ikke knus, slipp i gulvet eller skad batteripakken. Ikke bruk en batteripakke eller lader som har fått et slag, er mistet i gulvet, påkjørt eller skadet på annen måte (f.eks.

gjennomboet av en spiker, slått med hammer, tråkket på). Det kan resultere i elektrisk støt. Skadede batteripakker skal leveres til servicesenteret for gjenvinning.



FORSIKTIG: Når det ikke er i bruk plasser verktøyet på siden på en stabil overflate der det ikke skaper fare for snubling eller fall. Noen verktøy med store batteripakker kan stå på batteripakken, men kan lettes slås overende.

SPESIELLE SIKKERHETSINSTRUKSJONER FOR LITUM ION (Li-Ion)

- **Ikke brenn batteripakken selv om den er alvorlig skadet eller fullstendig utslitt.** Batteripakken kan eksplodere i en brann. Giftige gasser og materialer oppstår når man brenner litium ion-batteripakker.
- **Hvis batteriets innhold kommer i kontakt med huden, vasker du området med mild såpe og vann.** Hvis du får batterivæske på øyet, skyller du det åpne øyet i 15 minutter eller til irritasjonen gir seg. I tilfelle det trengs medisinsk tilsyn, er batteriets elektrolytt sammensatt av en blanding av organiske karbonater og litium-salter.
- **Innholdet i åpne battericeller kan forårsake irritasjon av luftveiene.** Skaff frisk luft. Søk medisinsk ettersyn hvis symptomene vedvarer.



ADVARSEL: Fare for brannskader. Batterivæsken kan antennes hvis den utsettes for gnister eller flammer.

Batteripakke

BATTERITYPE

DCT416 bruker 10,8 volts batteripakker.

Anbefalinger for lagring

1. Den ideelle lagringsplassen er kjølig og tørr og ikke utsatt for direkte solskinn samt for sterk varme eller kulde. For optimal batteriytelse og levetid bør batteripakker lagres i romtemperatur når de ikke er i bruk.
2. For lang tids lagring, anbefales det for optimalt resultat å lagre en fullt ladet batteripakke på et kjølig og tørt sted uttatt av laderen.

MERK: Batteripakker bør ikke lagres fullt utladet. Batteripakken må lades opp igjen før bruk.

Merking på laderen og batteripakken

I tillegg til piktogrammene som er brukt i denne håndboken, viser merkene på laderen og batteriet følgende piktogrammer:

-  Les instruksjonshåndboken før bruk.
-  Batteriet lader.
-  Batteriet ladet.
-  Batteri defekt.
-  Forsinkelse ved varm/kald pakke.
-  Ikke undersøk med strømførende gjenstander.
-  Ikke lad skadede batteripakker.
-  Bruk bare DEWALT batteripakker, andre kan sprekke og forårsake personskader og skader på materiell.
-  Ikke utsett for vann.
-  Få byttet defekte ledninger omgående.
-  Lades kun mellom 4 °C og 40 °C.
-  Deponer batteripakken på miljøvennlig vis.
-  Ikke brenn batteripakken.
-  Se **Tekniske data** for ladetid.
-  Kun for innendørs bruk.

Pakkens innhold

Pakken inneholder:

- 1 Bildetermometer
- 1 Micro SD minnekort

- 1 10,8 V XR litium-ione batteripakke
- 1 Lader
- 1 Bruksanvisning
- 1 Sprengskisse

MERK: Batteripakker og ladere er ikke inkludert ved N-modeller.

- Se etter skader på verktøyet, deler eller tilbehør som kan ha oppstått under transport.
- Ta deg tid til å lese grundig gjennom og forstå denne håndboken før bruk.

Beskrivelse (fig. 2)



ADVARSEL: Modifiser aldri bildetermometeret eller deler av det. Det kan føre til materielle skader eller personskader.

- a. 10,8 V XR litium-ione batteripakke
- b. Håndtak
- c. Skjerm
- d. Micro SD kortspor deksel
- e. Mirco SD kortspor
- f. Linse
- g. Linsedeksel
- h.  **Tilbakepil:** Trykk denne knappen for å navigere tilbake.
- i.  **Valgknapp:** Trykk denne knappen for å bekrefte et valg.
- j.  **Foroverpil:** Trykk denne knappen for å navigere forover.
- k.  **Bildeblandingsknapp:** Bruk denne knappen for å stille inn prosentvis blanding av visuelt og termisk bilde.
- l.  **Meny/strøm knapp:** Trykk denne knappen for å slå på enheten (hold i 0,5 sekunder) eller av (hold i 3 sekunder). Når enheten er på brukes denne knappen for å se på menyvalg.
- m.  **Foto-knapp:** Trykk denne knappen for å ta et bilde.

BRUKSOMRÅDE

Bildetermometeret måler strålingsenergi fra et objekts overflate og bruker målingene for å vise et bilde og estimere temperatur.

Det kan lagres bilder i bitmap-format på et micro SD kort.

Bildetermometeret kan brukes for inspeksjoner og feilretting av elektriske systemer, HVAC, rørsystemer, bolighus og bilsystemer.

Bildetermometeret er et profesjonelt verktøy. **IKKE** la barn komme i kontakt med verktøyet. Tilsyn er nødvendig når uerfarne brukere skal bruke dette verktøy.

Elektrisk sikkerhet

Laderen er designet for kun en spenning. Kontroller alltid at batteripakkens spenning stemmer med spenningen på typeskiltet. Du må også passe på at spenningen på batteriladeren stemmer overens med strømmettet hos deg.



Din DEWALT-lader er dobbeltisolert i samsvar med EN 60335; det trengs derfor ikke noen jordledning.

Dersom tilførselsledningen er skadet, må den byttes i en spesialledning som fås via DEWALT-serviceorganisasjon.

Bruk av skjøteledning

Skjøteledning bør ikke brukes hvis det ikke er absolutt nødvendig. Bruk en godkjent skjøteledning som egner seg for kraftforsyningen til din lader (se **Tekniske data**). Minimum størrelse på lederen er 1 mm²; maksimum lengde er 30 m.

Alltid vikle ut kabelen fullstendig når du bruker en kabeltrommel.

MONTERING OG JUSTERING



ADVARSEL: Slå alltid av bildetermometeret før du setter inn eller tar ut batteripakken.



ADVARSEL: Bruk kun DEWALT batteripakker og ladere.

Beltekrok (fig. 3) (valgfritt tilbehør)



ADVARSEL: For å redusere faren for alvorlig personskade, **IKKE** heng opp bildetermometeret over hodehøyde, og heng ingen andre objekter i beltekroken. Bildetermometerets beltekrok skal **KUN** henges i et arbeidsbelte.



ADVARSEL: For å redusere faren for alvorlig personskade, sørg for at skruen (n) som holder beltekroken sitter godt.

VIKTIG: Ved festing eller skifting av beltekroken bruk kun den medfølgende skruen.

Beltekroken (o) kan festes på hvilken som helst side av verktøyet kun ved bruk av medfølgende skrue (n), for å tilpasses venstre- og høyrehendte brukere. Dersom kroken ikke ønskes kan den fjernes fra verktøyet.

For å flytte beltekroken (o), fjern skruen (n) som holder beltekroken på plass og monter på andre siden.

BRUK

Bruksanvisning



ADVARSEL: Ta alltid hensyn til sikkerhetsinstruksjonene og gjeldende forskrifter.

Sette inn og ta ut batteripakken på bildetermometeret (fig. 4)

MERK: Påse at batteripakken er fullt ladet.

FOR Å INSTALLER BATTERIPAKKEN I VERKTØYETS HÅNDTAK

1. Rett inn batteripakken (a) mot skinnene i håndtaket.
2. Skyv det bestemt inn til du hører det går i lås.

FOR Å FJERNE BATTERIPAKKEN FRA VERKTØYET

1. Trykk på festeknappen (p) og trekk bestemt i batteriet for å få det ut av håndtaket på bildetermometeret.
2. Sett batteripakken i laderen som beskrevet i laderavsnittet i denne manualen.

Komme i gang (fig. 2)

1. Skyv linsedekelet (g) ned for å åpne linsen.

På/Av

1. For å slå på bildetermometeret, trykk på meny/strøm knappen (l) og hold den i 0,5 sekunder.
2. For å slå av bildetermometeret, trykk på meny/strøm knappen (l) og hold den i 3 sekunder.

FØRSTE GANGS INNSTILLING

Stille dato og tid

Første gang bildetermometeret slås på vil det be deg om å stille tid og dato. Etter første oppsett, kan tid og dato endres ved navigering i menyen.

1. Trykk forover (j) eller tilbake (h) pilen for å markere feltet som skal endres.

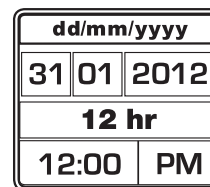

NORSK

2. Trykk valg-knappen (i) igjen for å aktivere feltet. Feltet blir grønt.
3. Trykk forover (j) eller tilbake (h) pila for å endre det aktiverte feltet.
4. Trykk valg-knappen (i) igjen for å lagre endringene.
5. Gjenta trinnene over for å endre de andre feltene.
6. Trykk meny/strøm knappen (l) for å avslutte.

BASIS BRUK

Hovedskjerm

Hovedskjermen inkluderer flere seksjoner:

- r. Scannet område bilde
- s. Temperaturmåling i senter av bildet (+)
- t. Emissivitetinnstilling
- u. Batteriindikator
- v. Temperaturfargeskala

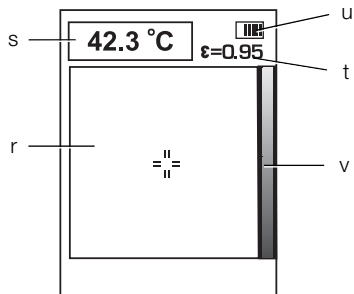

Billedblanding

DCT416 Imbildetermometer har mulighet for å vise både et virkelig bilde og et infrarødt bilde. Bildene kan også blandes på skjermen for å gi et overlegg av det termiske bildet på det virkelige bildet. Et blandet bilde kan være nyttig ved diagnose av vanskelige punkter eller ved kommunikasjon med kunder.

For å endre innstilt blanding, trykk på knappen for bildeblanding (k). Knappen for bildeblanding kan trykkes flere ganger for å bla gjennom følgende valg av bildeblanding:

- 100% visuell
- 75% visuell, 25% termisk
- 50% visuell, 50% termisk
- 25% visuell, 75% termisk
- 100% termisk

Ta foto og lagre (fig. 2)

Pass på at det er satt inn et micro SD kort for å kunne lagre bilder. Åpne micro SD kortspordekselet (d) og sett inn micro SD kortet i kortsporet (e).

1. Trykk fotoknappen (m).
2. Det viste bildet vil frysas i 3 sekunder for at du skal kunne vurdere bildet.
3. Trykk forover (j) eller tilbake (h) pila for å lagre på SD-kortet eller slette.

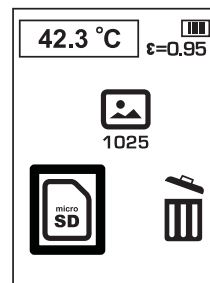

4. Trykk valg-knappen (i) igjen for å bekrefte valget.
5. Etter fullført lagring eller sletting, vil bildetermometeret automatisk gå tilbake til hovedskjermen.

MERK: Dersom det ikke er installert noe micro SD kort eller dersom det er et problem med kortet, vil følgende melding vises:

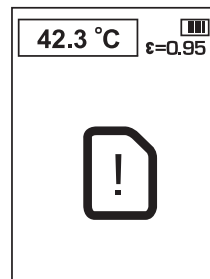

MERK: Dersom SD-kortet er fullt vil meldingen under komme.

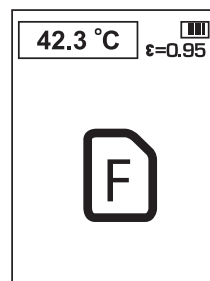

MENYVALG

MERK: Du kan når som helst trykke meny/strøm knappen (i) for å gå tilbake til forrige meny.

For å se bilder

1. Trykk meny/strøm knappen (i).
2. Trykk forover (j) eller tilbake (h) pilen for å markere mappevalget i menyen.

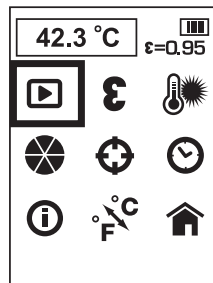

3. Trykk valg-knappen (i) igjen for å bekrefte valget.
4. Trykk forover (j) eller tilbake (h) pilen for å bla gjennom lagrede bilder.
5. Trykk valg-knappen (i) igjen for å gå til slette-menyen.
6. Trykk forover (j) eller tilbake (h) pilen for å lagre på SD-kortet eller slette.

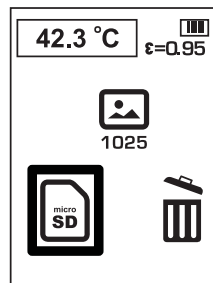

7. Trykk valg-knappen (i) igjen for å bekrefte valget.
8. Etter fullført lagre eller slette, vil bildetermometeret automatisk returnere til neste sekvensielle bilde.

Strålingsevne

Emissivitet beskriver energitstrålingskarakteristikk på materialer. De fleste organiske materialer og malte eller oksiderte overflater har en emissivitet på omtrent 0,95 som er standard oppsett. Det anbefales å kompensere for unøyaktige avlesninger som kan skyldes måling av materialer med lav emissivitet, så som blanke metalloverflater. Dekk til disse flatene med maskeringstape eller matt svart maling (<148 °C/300 °F) og bruk standard oppsett

(0,95). La tape eller maling få tid til å oppnå samme temperatur som flaten under, og mål deretter den tildekkede/malte overflaten.

Dersom du ikke kan male eller dekke til med tape, da kan du korrigere målingene ved å endre emissiviteten med velgeren. Selv med justerbar emissivitet, kan det være vanskelig å oppnå en helt nøyaktig infrarød måling på en gjenstand med blank eller metallisk overflate. Det kan være nødvendig med prøving og feiling for å finne korrekte temperaturer, og det kan være nødvendig med erfaring for å velge beste oppsett for spesifikke målinger.

Termometeret har emissivitet justerbar fra 0,1 til 1,0 i trinn på 0,01. Se **tabellen for nominell emissivitet** i denne manualen. Referansen til emissivitetsinnstillinger i tabellen er forslag for typiske situasjoner, din spesielle situasjon kan være anderledes.

MERK: Kalibrering av dette produktet er utført ved emissivitet på 0,95.

NOMINELL EMISSIVITETSVERDI.	
MATERIALE	VERDI
Karbonfylt flate	0,98
Iskrystaller	0,98
Hud	0,98
Skifer	0,97
Vann, destillert	0,96
Is, glatt	0,96
Jord, mett med vann	0,95
Karbonsot	0,95
Glass, polert plate	0,94
Maling, olje	0,94
Tegl, rød	0,93
Papir, hvitt fast	0,93
Betong	0,92
Jord, tørr	0,92
Gipsvegg, grov overflate	0,91
Treverk, høvlet eik	0,90
Porselen, glasert	0,90
Snø, kornet	0,89
Silikat, glasert	0,88
Kopperoksid ved 38 °C	0,87
Smergel, korund	0,86
Snø	0,85
Rustfritt stål ved 800 °C	0,85
Jern, oksidert ved 500 °C	0,84
Kopperoksid ved 260 °C	0,83
Snø, fine partikler	0,82
Messing, ikke oksidert	0,81
Glass, konveks D	0,80
Stål, oksidert	0,79
Kobber, kraftig oksidert	0,78
Tøy, bomull	0,77
Sand	0,76

NORSK

NOMINNEL EMISSIVITETSVERDI.	
MATERIALE	VERDI
Silikat, ikke glasert	0,75
Jern, oksidert ved 100 °C	0,74
Maling nr. C20A	0,73
Basalt	0,72
Karbon, grafittisert ved 500 °C	0,71
Rød rust	0,70
Jernplate, kraftig rustet	0,69
Vann	0,67
Svart leire	0,66
Betong, hvit	0,65
Støpejern, oksidert	0,64
Bly, oksidert ved 1100 °C	0,63
Zircon på Inconel	0,62
Cu-Zn, messing oksidert	0,61
Inconel-plate ved 760 °C	0,58
Marmor, glatt hvit	0,56
Alle anodiserte kromsyrer	0,55
Støpejern, polert	0,21
Messing, polert 80-grad slipepapir	0,20
Rustfritt stål, 18-8 polert	0,16
Aluminium ubehandlet	0,09
Stål, polert	0,07
Aluminium, polert plate	0,05
Kobber, polert	0,05
Messing, høyglanspolert	0,03

For å endre emissiviteten

1. Trykk meny/strøm knappen (I).
2. Trykk forover (j) eller tilbake (h) pilen for å markere emissivitet-punktet i menyen.

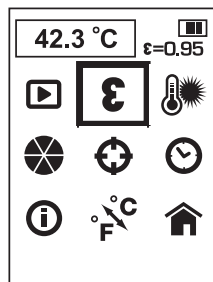

3. Trykk valg-knappen (i) igjen for å bekrefte valget.
4. Trykk forover (j) eller tilbake (h) pilen for å justere emissiviteten. Emissiviteten kan justeres i trinn på 0,01 tra 0,10 til 1,00.
5. Trykk valg-knappen (i) igjen for å bekrefte valget.
6. Etter lagring av emissivitetsnivået vil bildetermometeret automatisk gå tilbake til hovedmenyen.

Bakgrunnstemperatur

For mer nøyaktige temperaturmålinger anbefales det å sette bakgrunnen (eller reflektrert temperatur). Dette er spesielt viktig dersom objektet som måles har en vesentlig forskjellig temperatur fra omgivelsene eller dersom objektet har en lav emissivitet.

Setting av bakgrunnstemperaturen vil bidra til å kompensere for stråling fra omgivelsene.

Før å endre bakgrunnstemperatur

1. Trykk meny/strøm knappen (I).
2. Trykk forover (j) eller tilbake (h) pilen for å markere bakgrunnstemperatur i menyen.

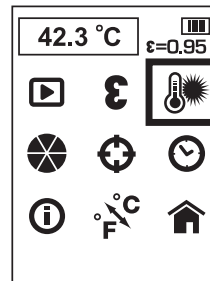

3. Trykk valg-knappen (i) igjen for å bekrefte valget.
4. Trykk forover (j) eller tilbake (h) pilen for å justere bakgrunnstemperaturen. Bakgrunnstemperaturen kan justeres i 1 grads trinn.
5. Trykk valg-knappen (i) igjen for å bekrefte valgt bakgrunnstemperatur.
6. Etter lagring av bakgrunnstemperaturen vil bildetermometeret automatisk gå tilbake til hovedmenyen.

Å endre fargepaletten

1. Trykk meny/strøm knappen (I).
2. Trykk forover (j) eller tilbake (h) pilen for å markere bakgrunnstemperatur i menyen.

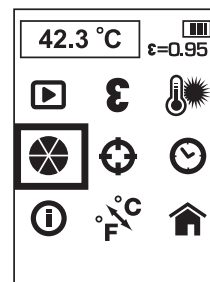

- Trykk valg-knappen (i) igjen for å bekrefte valget.
- Trykk forover (j) eller tilbake (h) pilen for å bla gjennom fargepalett-valgene. De fem valgene for fargepalett er: Ironbow, White Hot, Black Hot, Rainbow og High Contrast.
- Trykk valg-knappen (i) igjen for å bekrefte valgt fargepalett.
- Etter lagring av fargepalett vil bildetermometeret automatisk gå tilbake til hovedmenyen.

For å endre sporingsinnstilling

Når sporingsfunksjon er på vil bildetermometeret lokalisere det varmeste (rød o) og kaldeste (blå o) stedet i bildet. Bildetermometeret kan flyttes for å rette inn senterplasseringen (+) til det ønskede punktet.

MERK: Den viste temperaturen motsvarer alltid senteret (+).

- Trykk meny/strøm knappen (l).
- Trykk forover (j) eller tilbake (h) pilen for å markere sporings-punktet i menyen.

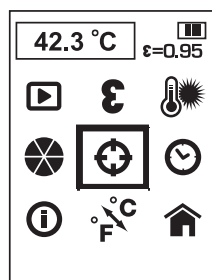

- Trykk valg-knappen (i) igjen for å bekrefte valget.
- Trykk forover (j) eller tilbake (h) pilen for å slå på eller av sporingsfunksjon.
- Trykk valg-knappen (i) igjen for å bekrefte valgt sporingsfunksjon.
- Etter lagring av sporingsfunksjon vil bildetermometeret automatisk gå tilbake til hovedmenyen.

Stille dato og tid

- Trykk meny/strøm knappen (l).
- Trykk forover (j) eller tilbake (h) pilen for å markere dato og tid i menyen.

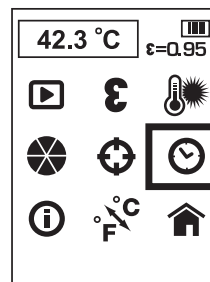

- Trykk valg-knappen (i) igjen for å bekrefte valget.
- Trykk forover (j) eller tilbake (h) pilen for å markere feltet som skal endres.

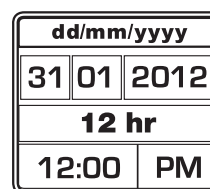

- Trykk valg-knappen (i) igjen for å aktivere feltet. Feltet blir grønt.
- Trykk forover (j) eller tilbake (h) pilen for å endre det aktiverte feltet.
- Trykk valg-knappen (i) igjen for å lagre endringene.
- Gjenta trinnene over for å endre de andre feltene.
- Trykk meny/strøm knappen (l) for å avslutte.

For å se informasjon

- Trykk meny/strøm knappen (l).
- Trykk forover (j) eller tilbake (h) pilen for å markere informasjonsfeltet i menyen.

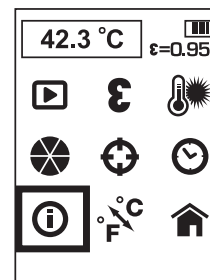

- Trykk valg-knappen (i) igjen for å bekrefte valget.

NORSK

4. Bildetermometeret vil vise programvareversjonen.
5. Trykk meny/strøm knappen (I) for å avslutte.

For å endre temperaturskala

1. Trykk meny/strøm knappen (I).
2. Trykk forover (j) eller tilbake (h) pilen for å markere C / F valget i menyen.

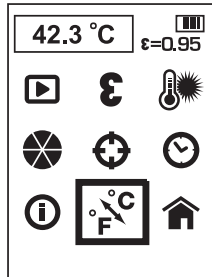

3. Trykk valg-knappen (i) igjen for å bekrefte valget.
4. Trykk forover (j) eller tilbake (h) pilen for å markere enten C eller F.
5. Trykk valg-knappen (i) igjen for å bekrefte valget.
6. Etter lagring av temperaturskala vil bildetermometeret automatisk gå tilbake til hovedmenyen.

Retur til hovedskjermen

1. Trykk meny/strøm knappen (I).
2. Trykk forover (j) eller tilbake (h) pilen for å markere hjem i menyen.

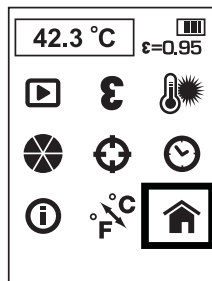

3. Trykk valg-knappen (i) igjen for å bekrefte valget.

For å laste ned bilder til PC

Bildetermometeret registrerer både termisk og synlig informasjon for hvert lagret bilde. Bilder lagres i bitmap-format.

Micro SD kortet kan overføres til en PC for å vise bildene.

Rapportskrivingsprogram

Bildetermometeret bruker et rapportskrivingsprogram for å lage profesjonelle rapporter. Programmet kan lastes ned fra www.dewalt.eu eller www.2helpU.com.

Slå av bildetermometeret

1. For å slå av bildetermometeret, trykk på meny/strøm knappen (I) og hold den i 3 sekunder. Bildetermometeret vil også automatisk slå seg av etter 10 minutter uten bruk.
2. Skyv linsedekselet (g) opp for å beskytte linden når den ikke er i bruk.

Tips for bruk

- Bruk kun DEDEWALT 10,8 V litium-ione batteri.
- Pass på at DEWALT batteriet er i god stand.
- Unngå brå endringer i temperaturen som ved å gå inn eller ut av en varm bygning på en kald dag. Dette kan føre til kondens i bildetermometeret. For å unngå kondens, plasser bildetermometeret i boksen sin før du utsetter det for kraftige endringer i temperaturen.

VEDLIKEHOLD

Ditt DEWALT bildetermometer er designet for å brukes over lang tid med minimum vedlikehold. Kontinuerlig tilfredsstillende bruk avhenger av ordentlig stell av verktøyet og regelmessig renhold. Laderen og batteripakken er vedlikeholdsfrie. Det er ingen deler inne i det som kan vedlikeholdes.



Rengjøring



ADVARSEL: Blås ut smuss og støv med ren, tørr luft minst en gang i uken. For å redusere faren for øyeskader, bruk alltid vernebriller når det utføres.



ADVARSEL: Aldri bruk løsemidler eller sterke kjemikalier for å rengjøre ikke-metalliske deler av verktøyet. Disse kjemikaliene kan svekke materialene som brukes i disse delene. Bruk en klut som bare er fuktet med vann og mild såpe. Aldri la noen væske trenge inn i verktøyet; aldri dypp noen del av verktøyet i en væske.



ADVARSEL: Ikke bruk løsemidler på linsen, det vil føre til skader. Ikke rengjør den infrarøde linsen for kraftig, dette kan ødelegge detfølsomme antirefleksbelegget.

INSTRUKSJONER FOR RENGJØRING AV LADEREN



ADVARSEL: Fare for elektrisk sjokk. Koble laderen fra nettilførselen før rengjøring. Smuss og fett kan fjernes fra utsiden av laderen ved hjelp av en klut eller en myk, ikke-metallisk børste. Ikke bruk vann eller noen rengjøringsmidler.

Tilleggsutstyr



ADVARSEL: Bruk av annet tilleggsutstyr enn det som tilbys av DEWALT kan være farlig, ettersom dette ikke er testet sammen med dette verktøyet. For å redusere faren for skader, bør kun tilleggsutstyr som er anbefalt av DEWALT brukes sammen med dette produktet.

ANBEFALT TILBEHØR

Ta kontakt med din forhandler for ytterligere informasjon om egnet ekstrautstyr.

Feilsøking

- Pass på at linsedekelet (g) er åpent.
- Sørg for at 10,8 V batteriet er ladet.
- Pass på at batteriet er satt inn i håndtaksettet ved bruk.
- Dersom skjermen fryser, ta ut 10,8 V batteripakke for å nullstille enheten. Sett inn igjen batteripakken og trykk på strømknappen.

VIKTIGE NOTATER DERSOM DU HAR PROBLEMER MED MÅLING

1. Pass på å bruke maskeringstape eller matt svart maling på overflater som er svært reflekterende (bruk standard emissivitet-innstilling på 0,95).
2. Bruk riktig strålingsevne for materialet du tester. Se **tabell for emissivitet og nominell emissivitet**.
3. Rengjør materialet før testing dersom det er mye smuss, fett osv.

Beskyttelse av miljøet



Separat innsamling. Dette produktet må ikke kastes sammen med vanlig husholdningsavfall.

Dersom du en dag skulle finne ut at ditt DEWALT produkt må erstattes, eller dersom det ikke lenger trenges av deg, skal det ikke kastes sammen med husholdningsavfallet. Gjør dette produktet tilgjengelig for separat innsamling.



Separat innsamling av brukte produkter og innpakning gjør at materialene kan resirkuleres og brukes om igjen. Gjenbruk av resirkulert materiale hjelper til med å hindre miljøforurensing og reduserer etterspørselen etter råmateriale.

Lokale forskrifter kan ha separat innsamling av elektriske produkter fra husholdningen ved kommunale søppelfyllinger eller hos forhandleren der du kjøper et nytt produkt.

DEWALT har en ordning for å samle inn og resirkulere DEWALT produkter når de har nådd slutten på livsløpet. For å benytte deg av denne tjenesten, vennligst returner produktet til en autorisert reparatør som vil samle dem inn på vegne av oss.

Du kan finne nærmeste autoriserte reparatør ved å ta kontakt med dit lokale DEWALT-kontor på den adressen som du finner i denne brukerhåndboken. Alternativt er en liste over autoriserte DEWALT-reparatører og alle detaljer om service etter salg og kontakter tilgjengelig på Internett på: **www.2helpU.com**.



Oppladbare batteripakker

Denne batteripakken med lang levetid må lades opp når den ikke lenger i stand til å produsere tilstrekkelig kraft til jobber som tidligere lot seg enkelt utføre. Deponer batteripakken på miljøvennlig måte når den har nådd slutten på sin levetid:

- La batteripakken lades ut fullstendig og fjern den deretter fra verktøyet.
- Li-Ion celler kan gjenbrukes. Lever dem til forhandleren eller en lokal gjenbruksstasjon. De innleverte batteripakkene vil gjenbrukes eller avfallsbehandles korrekt.

GARANTI

DEWALT er overbevist om kvaliteten på produktene sine og tilbyr en enestående garanti for profesjonelle brukere av produktet. Denne garantierklæringen kommer i tillegg til, og har på ingen måte negativ innvirkning på, dine kontraktsmessige rettigheter som profesjonell bruker eller på dine lovfestede rettigheter som privat, ikke-profesjonell bruker. Garantien er gyldig innen områdene tilhørende medlemslandene i den Europeiske Union (EU) og det Europeiske Frihandelsområdet (EFTA).

• 30-DAGERS RISIKOFRI TILFREDSHETSGARANTI •

Dersom du ikke er helt tilfreds med ytelsen til ditt DEWALT-verktøy, kan du ganske enkelt returnere det innen 30 dager, komplett med alle de originale komponentene slik du kjøpte det, til innkjøpsstedet for å få full refusjon. Produktet må ha blitt utsatt for rimelig slitasje og kvittering må fremvises.

• ET ÅRS GRATIS SERVICEKONTRAKT •

Dersom du har behov for vedlikehold eller service på ditt DEWALT-verktøy i de første 12 månedene etter kjøpet, får du 1 service gratis. Den vil gjennomføres gratis hos en autorisert DEWALT reparatør. Kvittering må fremvises. Inkluderer arbeid. Ekskluderer tilbehør og reservedeler såfremt disse ikke svikter under garantien.

• ET ÅRS FULL GARANTI •

Dersom ditt DEWALT-produkt blir defekt på grunn av material- eller produksjonsfeil innen 12 måneder fra kjøpsdato, garanterer DEWALT å bytte ut alle defekte deler vederlagsfritt eller – etter vårt skjønn – å erstatte enheten vederlagsfritt, forutsatt at:

- Produktet ikke har blitt feilaktig anvendt;
- Produktet har blitt utsatt for rimelig slitasje;
- Reparasjoner ikke er blitt forsøkt av uautoriserte personer;
- Kvittering fremvises;
- Produktet returneres komplett med alle originale komponenter.

Dersom du har et krav, kontakt forhandleren eller finn nærmeste autoriserte DEWALT reparatør i DEWALT katalogen, eller kontakt ditt DEWALT kontor på adressen som angitt i denne bruksanvisningen. En liste av autoriserte DEWALT reparatører og informasjon om vår etter-salg service finner du på internett under: www.2helpU.com.

TERMÓMETRO DE IMAGENS SEM FIO DCT416

Parabéns!

Optou por uma ferramenta da DEWALT. Longos anos de experiência, um desenvolvimento meticuloso dos seus produtos e um grande espírito de inovação são apenas alguns dos argumentos que fazem da DEWALT um dos parceiros de maior confiança dos utilizadores de ferramentas eléctricas profissionais.

Dados técnicos

		DCT416
Voltagem	V_{CC}	10,8
Tipo		1
Tipo de bateria		Li-Ion
Tamanho do visor	mm	55,9 LCD TFT a cores com retroiluminação
Peso (sem bateria)	kg	0,5
Tempo de funcionamento		Aprox. 10 horas
Gama de temperaturas (em funcionamento)		-5 °C a 45 °C
Gama de temperaturas (armazenado)		-20 °C a 60 °C
Temperatura		-10 °C a 250 °C
Gama de medições		
Humidade relativa		10 a 90%, sem condensação
Resposta espectral		8 µm a 12 µm
Campo de visão		20° x 20°
I FOV (Instantâneo)		25 mm a 1 m
Campo de visão		
Precisão		Inferior a 100 °C +/- 2 °C Superior a 100 °C +/- 2 °C de leitura. Temperatura ambiente para precisão declarada de 23 °C
Emissividade		0,1 a 1,0, ajustável em incrementos de 0,01
Escala termométrica		°C ou °F
Bateria		
		DCB121 DCB123
Tipo de bateria		Li-Ion Li-Ion
Voltagem	V_{DC}	10,8 10,8
Capacidade	A_h	1,3 1,5
Peso	kg	0,2 0,2

Carregador	DCB100	DCB105
Voltagem da rede eléctrica	V_{AC} 230	230
Tipo de bateria	Li-Ion	Li-Ion
Tempo de carregamento aproximado	min 40 (baterias de 1,3 Ah)	40 (baterias de 1,5 Ah) 30 (baterias de 1,3 Ah) 30 (baterias de 1,5 Ah)
Peso	kg 0,3	0,49

Fusíveis

Europa ferramentas de 230 V 10 amperes, tomadas



ATENÇÃO: este é um produto de Classe A. Num ambiente doméstico, este produto pode causar radiointerferência, pelo que o utilizador poderá ter de tomar medidas adequadas.



ATENÇÃO: O aumento de tensão electrostática pode causar uma avaria do dispositivo e a consequente perda de todos os dados. Se o visor bloquear, retire a pilha de 10,8 V para repor o equipamento. Volte a inserir a pilha e prima o botão de alimentação.

Definições: directrizes de segurança

As definições abaixo descrevem o nível de gravidade de cada aviso. Leia o manual e preste atenção a estes símbolos.



PERIGO: indica uma situação de perigo eminente que, se não for evitada, **irá** resultar em **morte ou ferimentos graves**.



ATENÇÃO: indica uma situação potencialmente perigosa que, se não for evitada, **poderá** resultar em **morte ou ferimentos graves**.



CUIDADO: indica uma situação potencialmente perigosa que, se não for evitada, **poderá** resultar em **ferimentos ligeiros ou moderados**.

AVISO: indica uma prática (**não relacionada com ferimentos**) que, se não for evitada, **poderá** resultar em **danos materiais**.



Indica risco de choque eléctrico.



Indica risco de incêndio.



ATENÇÃO: para reduzir o risco de ferimentos, leia o manual de instruções.

Instruções importantes de segurança

- Leia estas instruções.
- Guarde estas instruções.
- Preste atenção a todos os avisos.
- Siga todas as instruções.
- Utilize apenas os acessórios/dispositivos complementares especificados pelo fabricante.
- Todas as reparações devem ser realizadas por técnicos de assistência qualificados. A reparação é necessária se o equipamento apresentar danos, tiver sido exposto a chuva ou humidade, não funcionar normalmente ou tiver sofrido uma queda.

GUARDE TODOS OS AVISOS E INSTRUÇÕES PARA FUTURA REFERÊNCIA

Segurança na área de trabalho

- a) **Mantenha a área de trabalho limpa e bem iluminada.** As áreas desorganizadas ou escuras são propensas a acidentes.
- b) **Mantenha as crianças e outras pessoas afastadas quando utilizar uma câmara de inspecção.** As distrações podem levar à perda do controlo da ferramenta.

Segurança pessoal

- a) **Mantenha-se atento, preste atenção ao que está a fazer e faça uso de bom senso ao operar o termómetro de imagens.** Não utilize o termómetro de imagens quando estiver cansado ou sob o efeito de drogas, álcool ou medicamentos. Um momento de distração durante a utilização do termómetro de imagens poderá resultar em ferimentos graves.
- b) **Não se estique demasiado ao trabalhar com o equipamento. Mantenha sempre os pés bem apoiados e um equilíbrio apropriado.** Desta forma, será mais fácil controlar o termómetro de imagens em situações inesperadas.

Utilização e cuidados a ter

- a) **Guarde o termómetro de imagens que não estiver a ser utilizado fora do alcance de crianças e não permita que seja utilizado por pessoas não familiarizadas com o mesmo ou com estas instruções sobre a utilização do termómetro de imagens.** O termómetro de imagens pode ser perigoso se for utilizado por pessoas não familiarizadas com este tipo de equipamento.
- b) **Utilize o termómetro de imagens, acessórios, etc., de acordo com estas instruções, tendo em conta as condições de trabalho e a tarefa a ser efectuada.** A utilização do termómetro de imagens para fins diferentes dos previstos poderá resultar em situações perigosas.

Utilização e cuidados a ter com a pilha

- a) **Recarregue apenas com o carregador especificado pela DEWALT.** Um carregador adequado para um tipo de pilha pode causar um incêndio se for utilizado com outra pilha.
- b) **Quando não utilizar a pilha, mantenha-a afastada de outros objectos metálicos, tais como clipes para papel, moedas, chaves, pregos, parafusos ou outros pequenos objectos metálicos que permitam fazer a ligação de um terminal para outro.** O curto-circuito dos terminais da bateria pode causar queimaduras ou um incêndio.
- c) **Em condições abusivas, pode derramar líquido da pilha, devendo evitar o contacto. Se tocar acidentalmente no líquido, lave bem com água. Se o líquido entrar em contacto com os olhos, consulte um médico.** O líquido derramado da pilha pode causar irritação ou queimaduras.

Informações de segurança para termómetros de imagens



ATENÇÃO: Não desmonte nem modifique o termómetro de imagens. O aparelho não tem peças no interior que possam ser reparadas pelo utilizador. Se for necessário assistência, contacte o fornecedor local.

- **Não utilize o termómetro de imagens em ambientes explosivos, como, por exemplo, na presença de líquidos, gases ou poeiras**

inflamáveis. Os termómetros de imagens criam faíscas que poderão inflamar estas poeiras ou vapores.

- **O termómetro de imagens deve ser apenas utilizado com pilhas DEWALT concebidas especificamente para o efeito.** A utilização de quaisquer outras pilhas pode dar origem a incêndios.
- **Guarde o termómetro de imagens fora do alcance das crianças e de pessoas que não possuam as qualificações necessárias para as manusear.** As ferramentas são perigosas nas mãos de pessoas que não possuam as qualificações necessárias para as manusear.
- **Não retire nem estrague as etiquetas de aviso.**
- **Não utilize o termómetro de imagens para testar a temperatura de alimentos confeccionados ou não.**
- **Não toque nas superfícies para confirmar as medições de temperatura.**
- **Não utilize o termómetro para medir a temperatura de pessoas ou animais.**
- Para evitar danos no termómetro de imagens ou no equipamento sujeito a teste, proteja-os dos seguintes perigos:
 - Campos electromagnéticos, tais como soldadores a arco, aquecedores por indução, etc.
 - Descarga electrostática.
 - Choque térmico (causado por alterações de temperatura ambiente abruptas; para obter a mais elevada precisão, deixe o termómetro de imagens estabilizar durante 30 minutos antes de o utilizar).



ATENÇÃO: Perigo de queimadura. O valor obtido pode não ser preciso se o termómetro de imagens estiver sujeito a campos electromagnéticos fortes (tais como soldadores a arco, aquecedores por indução, emissores radioeléctricos, etc.). Não utilize o termómetro de imagens nestas condições.



ATENÇÃO: O termómetro de imagens mede apenas a temperatura de superfície. Quaisquer objectos que se encontrem por trás da superfície poderão ter temperaturas ligeiramente diferentes, podendo causar queimaduras ou friteiras.



ATENÇÃO: Consulte as informações de emissividade para obter as temperaturas reais. Os objectos transparentes apresentam medições de temperatura inferiores aos reais, o que pode dar origem a queimaduras.



ATENÇÃO: Não exponha o termómetro de imagens a fontes de calor excessivas, tais como luz solar, lume ou semelhante.



CUIDADO: Quando não o estiver a utilizar, coloque o termómetro de imagens de lado numa superfície estável, de modo a que ninguém tropece nem sofra uma queda. Algumas ferramentas com baterias grandes ficam na vertical dentro da bateria, mas podem ser facilmente derrubadas.

AVISO: as modificações não autorizadas por parte do fabricante poderão anular a autoridade do utilizador no que respeita à utilização deste dispositivo.

AVISO: para evitar danos no termómetro de imagens, não o exponha a ambientes com temperaturas ou fontes de calor elevadas, por exemplo, dentro de um veículo ao sol. Utilize sempre o termómetro de imagens dentro da gama de funcionamento indicada no gráfico de especificações.

AVISO: Não aponte o termómetro de imagens (com ou sem a tampa da lente colocada) para o sol ou outra fonte de energia intensa que emita radiação laser. Isto pode danificar o detector dentro do termómetro de imagens e afectar a precisão.

CARTÃO DE MEMÓRIA MICRO SD



ATENÇÃO: Perigo de asfixia. O cartão de memória Micro SD é uma peça pequena que pode causar asfixia, não devendo ser manuseada por crianças.

AVISO: É recomendável utilizar o cartão de memória Micro SD fornecido com o termómetro de imagens. A DEWALT não garante a utilização ou fiabilidade de outros cartões à venda no mercado de peças sobresselentes com marcas ou capacidades diferentes. É também recomendável transferir as imagens guardadas com regularidade para um computador como medida de cópia de segurança.

Riscos residuais

Apesar da aplicação dos regulamentos de segurança relevantes e da implementação de dispositivos de segurança, alguns riscos residuais não podem ser evitados. Estes riscos são os seguintes:

- Risco de ferimentos pessoais devido a uma utilização prolongada.
- Risco de ferimentos pessoais devido a contacto accidental com peças condutores de electricidade durante o processo de trabalho.

Marcas no termómetro de imagens

O termómetro de imagens apresenta os seguintes símbolos:



Leia o manual de instruções antes de utilizar este equipamento.

POSIÇÃO DO CÓDIGO DE DATA

O código de data, o qual também inclui o ano de fabrico, está impresso na superfície da junção entre a ferramenta e a bateria.

Exemplo:

2012 XX XX

Ano de fabrico

Instruções de segurança importantes para todos os carregadores de baterias

GUARDE ESTAS INSTRUÇÕES: Este manual contém instruções de funcionamento e segurança importantes para os carregadores de pilhas DCB100 e DCB105.

- Antes de utilizar o carregador, leia todas as instruções e sinais de aviso indicados no carregador, na bateria e no aparelho que utiliza a bateria.



ATENÇÃO: perigo de choque. Não permita a entrada de líquidos no carregador. Pode ocorrer um choque eléctrico



CUIDADO: perigo de queimadura. Para reduzir o risco de lesões, carregue apenas baterias recarregáveis DEWALT. Outros tipos de baterias podem rebentar, causando lesões pessoais e danos.



CUIDADO: as crianças devem ser vigiadas, para garantir que não brincam com o aparelho.

AVISO: em determinadas condições, quando o carregador está ligado à fonte de alimentação, pode ocorrer um curto-circuito causado por material estranho. Materiais estranhos de natureza condutora, tais como, mas não limitados a, pó polido, aparas de metal, lâ de aço, alumínio em folha ou qualquer acumulação de partículas metálicas devem ser mantidos afastados do compartimento do carregador. Desligue sempre o carregador da fonte de alimentação quando não estiver inserida uma bateria no respectivo compartimento. Desligue o carregador antes de proceder à limpeza.

- **NÃO carregue a bateria com quaisquer carregadores além dos especificados neste manual.** O carregador e a bateria foram concebidas especificamente para funcionarem em conjunto.
- **Estes carregadores foram concebidos para apenas para carregar baterias recarregáveis DEWALT.** Quaisquer outras utilizações podem resultar em incêndio, choque eléctrico ou electrocussão.
- **Não exponha o carregador a chuva ou neve.**
- **Quando desligar o carregador da corrente, puxe pela ficha e não pelo cabo.** Isto permite reduzir o risco de danos na ficha de alimentação eléctrica e do cabo.
- **Certifique-se de que o cabo está colocado num local onde não possa ser pisado, possa causar tropeções ou esteja sujeito a danos ou tensão.**
- **Não utilize uma extensão, a menos que seja estritamente necessário.** O uso de uma extensão inadequada pode resultar num incêndio, choque eléctrico ou electrocussão.
- **Não coloque objectos sobre o carregador nem o coloque em cima de uma superfície macia que possa bloquear as entradas de ventilação e causar calor interno excessivo.** Coloque o carregador num local afastado de fontes de calor. O carregador é ventilado através de ranhuras na parte superior e inferior da estrutura.
- **Não utilize o carregador se o cabo ou a ficha estiverem danificados** — substitua-os de imediato.
- **Não utilize o carregador se tiver sofrido um golpe brusco, se o deixar cair ou se ficar de algum modo danificado.** Leve-o para um centro de assistência autorizado.

- **Não desmonte o carregador; leve-o para um centro de assistência autorizado, no caso de ser necessário assistência ou reparação.** Uma nova montagem incorrecta pode resultar em choque eléctrico, electrocussão ou incêndio.
- Se o cabo de alimentação ficar danificado, deve enviá-lo de imediato para o fabricante, agente de assistência ou um responsável devidamente qualificado para que possa ser substituído, de modo a evitar qualquer situação de perigo.
- **Desligue o carregador da tomada antes de proceder a qualquer trabalho de limpeza.** Isto reduz o risco de choque eléctrico. A remoção da bateria não reduz este tipo de risco.
- **NUNCA tente ligar 2 carregadores ao mesmo tempo.**
- **O carregador foi concebido para funcionar com uma potência eléctrica doméstica padrão de 230 V. Não tente utilizá-lo com qualquer outro tipo de tensão.** Isto não se aplica ao carregador do automóvel.

GUARDE ESTAS INSTRUÇÕES

Carregadores

Os carregadores DCB100 e DCB105 aceitam pilhas de iões de lítio de 10,8 V.

Estes carregadores não requerem qualquer ajuste e foram concebidos para serem utilizados da forma mais fácil possível.

Procedimento de carregamento (fig. 1)

1. Ligue o carregador a uma tomada de electricidade adequada antes de inserir a bateria.
2. Insira a bateria (a) no carregador. A luz vermelha (de carregamento) irá piscar continuamente indicando que o processo de carregamento foi iniciado.
3. O carregamento estará concluído quando a luz vermelha ficar acesa de forma fixa. Nesta altura, a bateria encontra-se totalmente carregada e poderá ser utilizada ou deixada no carregador.

NOTA: Para garantir o máximo desempenho e vida útil das baterias de iões de lítio, carregue a bateria totalmente antes de utilizar o produto pela primeira vez.

Processo de carregamento

Consulte a tabela abaixo para ficar a saber o estado do carregamento da bateria.

Estado do carregamento	
a carregar	- - - - -
totalmente carregada	_____
suspensão do carregamento devido a bateria quente/fria	- - - - -
substituir bateria	••••••••

Suspensão do carregamento devido a bateria quente/fria

Quando o carregador detectar que a bateria está demasiado quente ou fria, irá activar automaticamente a função de Suspensão do Carregamento Devido a Bateria Quente/Fria, interrompendo o carregamento até a bateria alcançar uma temperatura apropriada. O carregador muda então automaticamente para o modo de carregamento da bateria. Esta função assegura a máxima vida útil possível da bateria.

BATERIAS DE LI-ION

As baterias de Li-Ion foram concebidas com um Sistema de Protecção Electrónico que as protege contra sobrecargas, sobreaquecimentos e descargas profundas.

A ferramenta irá desligar-se automaticamente assim que o Sistema de Protecção Electrónico for activado. Se isto ocorrer, coloque a bateria de Li-Ion no carregador até esta ficar totalmente carregada.

Instruções de segurança importantes para todas as baterias

Ao encomendar baterias sobresselentes, certifique-se de que inclui a referência do catálogo e a voltagem.

A bateria não irá estar totalmente carregada quando a retirar da embalagem pela primeira vez. Antes de utilizar a bateria e o carregador, leia as instruções de segurança abaixo. Em seguida, siga os procedimentos de carregamento indicados nas instruções.

LEIA TODAS AS INSTRUÇÕES

- **Não carregue ou utilize baterias em ambientes explosivos, como, por exemplo, na presença de líquidos, gases ou poeiras inflamáveis.** A colocação ou remoção da bateria do carregador pode inflamar as poeiras ou os fumos.

PORTUGUÊS

- **Nunca force a entrada da bateria no carregador. Nunca modifique a bateria de modo a encaixá-la num carregador não compatível, porque pode romper, causando lesões pessoais graves.**
- Carregue as baterias apenas em carregadores DEWALT.
- **NÃO** salpique nem coloque a bateria dentro de água ou de outros líquidos.
- **Não armazene nem utilize a ferramenta e a bateria em locais onde a temperatura possa atingir ou exceder 40 °C (tais como barracões ao ar livre ou construções de metal durante o Verão).**



ATENÇÃO: nunca tente abrir a bateria, seja qual for o motivo. Se a bateria estiver rachada ou danificada, não a insira no carregador. Não esmague, deixe cair nem danifique a bateria. Não utilize uma bateria ou um carregador que tenha sofrido um golpe brusco, uma queda, atropelamento ou danificada de algum modo (por exemplo, perfurada por um prego, atingida com um martelo ou pisada). Pode ocorrer um choque eléctrico ou electrocussão. As baterias danificadas devem ser devolvidas ao centro de assistência para reciclagem.



CUIDADO: quando não utilizar a ferramenta, deve colocá-la de lado numa superfície estável, de modo a que ninguém tropece nem sofra uma queda. Algumas ferramentas com baterias grandes ficam na vertical dentro da bateria, mas podem ser facilmente derrubadas.

INSTRUÇÕES DE SEGURANÇA ESPECÍFICAS PARA BATERIAS DE ÍONS DE LÍTIO (Li-Ion)

- **Não incinere a bateria, mesmo se esta estiver gravemente danificada ou completamente esgotada.** A bateria pode explodir se for exposta a uma chama. São produzidos vapores e materiais tóxicos quando as baterias de íons de lítio são queimadas.
- **Se o conteúdo da bateria entrar em contacto com a sua pele, lave imediatamente a área afectada com sabão suave e água.** Se o líquido da bateria entrar em contacto com os seus olhos, passe-os (abertos) por água durante 15 minutos ou até a irritação passar. Se for necessária assistência médica, o electrólito da bateria é composto por uma mistura de carbonatos orgânicos líquidos e sais de lítio.

- **O conteúdo das células de uma bateria aberta poderá causar irritação respiratória.** Respire ar fresco. Se os sintomas persistirem, procure assistência médica.



ATENÇÃO: risco de queimadura. O líquido da bateria poderá ser inflamável se for exposto a faíscas ou a uma chama.

Bateria

TIPO DE BATERIA

O modelo DCT416 funciona com pilhas de 10,8 volt.

Recomendações de armazenamento

1. O melhor local de armazenamento será um local fresco e seco, afastado da luz directa do sol e de fontes de calor ou de frio. Para obter o máximo desempenho e a maior vida útil possíveis das baterias, guarde-as à temperatura ambiente quando não estiverem a ser utilizadas.
2. Para um armazenamento prolongado, é recomendável armazenar a bateria totalmente carregada num local fresco, seco e afastado do carregador para obter os melhores resultados.

NOTA: as baterias não devem ser armazenadas totalmente sem carga. É necessário recarregar a bateria antes de a utilizar.

Etiquetas no carregador e na bateria

Para além dos símbolos utilizados neste manual, as etiquetas no carregador e na bateria incluem também os seguintes símbolos:



Leia o manual de instruções antes de utilizar este equipamento.



Bateria a carregar.



Bateria carregada.



Bateria defeituosa.



Suspensão do carregamento devido a bateria quente/fria.



Não toque nos contactos com objectos condutores.



Não carregue baterias danificadas.

 Utilize apenas baterias da DEWALT. As baterias de outros fabricantes podem explodir, causando ferimentos e danos.



Não exponha o equipamento à água.



Mande substituir imediatamente quaisquer cabos danificados.



Carregue a bateria apenas com uma temperatura ambiente entre 4 °C e 40 °C.



Desfaça-se da bateria de uma forma ambientalmente responsável.

LI-ION



Não queime a pilha.



Consulte os **Dados técnicos** para ficar a saber o tempo de carregamento.



Apenas para uso dentro de casa.

Conteúdo da embalagem

A embalagem contém:

- 1 Termómetro de imagens
- 1 Cartão de memória Micro SD
- 1 Pilha de iões de lítio XR de 10,8 V
- 1 Carregador
- 1 Manual de instruções
- 1 Esquema ampliado dos componentes

NOTA: os modelos N não incluem baterias nem carregadores.

- *Verifique se a ferramenta, as peças ou os acessórios foram danificados durante o transporte.*
- *Leve o tempo necessário para ler atentamente e compreender todas as instruções neste manual antes de utilizar o equipamento.*

Descrição (fig. 2)



ATENÇÃO: nunca modifique o termómetro de imagens nem qualquer um dos seus componentes. Tal poderia resultar em danos ou ferimentos.

- a. Pilha de iões de lítio XR de 10,8 V
- b. Punho
- c. Visor

d. Tampa da ranhura do cartão Micro SD

e. Ranhura do cartão Micro SD

f. Lente

g. Tampa da lente



Botão da seta de retrocesso: Prima este botão para recuar.



Botão Seleccionar: Prima este botão para confirmar uma selecção.



Botão da seta de avanço: Prima este botão para avançar.



Botão Ajustar fusão de imagens: Prima este botão para alterar a fusão de percentagem entre as imagens visuais e térmicas.



Botão Menu/Alimentação: Prima este botão para ligar o equipamento (manter premido durante 0,5 segundos) ou desligá-lo (manter premido durante 3 segundos). Quando o equipamento estiver ligado, prima este botão para visualizar as opções de menu.



Botão de captação de fotografias: Prima este botão para tirar fotografias.

UTILIZAÇÃO ADEQUADA

O termómetro de imagens mede a energia irradiada pela superfície de um objecto e utiliza as medições para apresentar uma imagem e uma temperatura estimada.

É possível tirar fotografias e depois guardá-las num cartão Micro SD (no formato de mapa de bits).

O termómetro de imagens pode ser utilizado para a inspecção e detecção de avarias em sistemas eléctricos, sistemas de AVC (aquecimento, ventilação e climatização), canalização, equipamento mecânico, edifícios residenciais e sistemas para veículos.

O termómetro de imagens é uma ferramenta profissional. **NÃO** permita que crianças entrem em contacto com a ferramenta. É necessária supervisão quando estas ferramentas forem manuseadas por utilizadores inexperientes.

Segurança eléctrica

O carregador foi concebido apenas para uma voltagem específica. Verifique sempre se a voltagem da bateria corresponde à voltagem indicada na placa com os requisitos de alimentação da ferramenta. Certifique-se também de que a voltagem do seu carregador corresponde à da corrente eléctrica.



O seu carregador da DEWALT possui isolamento duplo, em conformidade com a norma EN 60335. Por conseguinte, não é necessária qualquer ligação à terra.

Se o cabo de alimentação estiver danificado, este tem de ser substituído por um cabo especialmente preparado, disponível através dos centros de assistência da DEWALT.

Utilizar uma extensão

Não deve ser utilizada qualquer extensão a menos que seja absolutamente necessário. Utilize uma extensão aprovada adequada para a potência da alimentação do seu carregador (consulte os **Dados técnicos**). O diâmetro mínimo do fio condutor é 1 mm²; o comprimento máximo da extensão é 30 m.

Ao utilizar uma bobina de cabo, desenrole sempre o cabo na íntegra.

MONTAGEM E AJUSTES



ATENÇÃO: desligue sempre o termómetro de imagens antes de inserir ou remover a pilha.



ATENÇÃO: utilize apenas baterias e carregadores DEWALT.

Gancho de correia (fig. 3) (Acessório opcional)



ATENÇÃO: para reduzir o risco de ferimentos graves, NÃO suspenda o termómetro de imagens ou objectos no gancho da correia. Pendure o gancho da correia do termómetro de imagens APENAS numa correia de trabalho.



ATENÇÃO: para reduzir o risco de ferimentos graves, certifique-se de que o parafuso (n) que fixa o gancho da correia está fixo.

IMPORTANTE: quando montar ou retirar o gancho da correia, utilize apenas o parafuso fornecido para o efeito.

O gancho da correia (o) pode ser montado em qualquer lado da ferramenta utilizando apenas o parafuso (n) fornecido, adaptado tanto para pessoas que utilizem a mão esquerda como a direita. Se não for necessário utilizar o gancho, pode removê-lo da ferramenta.

Para deslocar o gancho da correia (o), retire o parafuso (n) que fixa o gancho e depois volte a montá-lo no lado oposto.

FUNCIONAMENTO

Instruções de utilização



ATENÇÃO: cumpra sempre as instruções de segurança e os regulamentos aplicáveis.

Inserir e retirar a pilha do termómetro de imagens (fig. 4)

NOTA: certifique-se de que a pilha está totalmente carregada.

INSTALAR A BATERIA NA PEGA DA FERRAMENTA

1. Alinhe a bateria (a) com as calhas que se encontram dentro da pega.
2. Faça deslizar a bateria com firmeza até ouvir um clique, o que significa que está encaixada.

RETIRAR A BATERIA DA FERRAMENTA

1. Prima o botão de libertação (p) e puxe a pilha com firmeza para fora do punho do termómetro.
2. Insira a bateria no carregador, tal como descrito na secção do carregador indicada neste manual.

Introdução (fig. 2)

1. Faça deslizar a tampa da lente (g) para baixo para que fique exposta.

Ligar/desligar

1. Para ligar o termómetro de imagens, prima o botão de menu/alimentação (l) e mantenha-o premido durante 0,5 segundos.
2. Para desligar o termómetro de imagens, prima o botão de menu/alimentação (l) e mantenha-o premido durante 3 segundos.

CONFIGURAÇÃO INICIAL

Configurar data e hora

Quando o termómetro de imagens é ligado pela primeira vez, solicita a introdução da data e da hora. Após a configuração inicial, é possível alterar a data e a hora através do menu de navegação.

1. Prima a seta para a frente (j) ou para trás (h) para realçar o campo que pretende alterar.

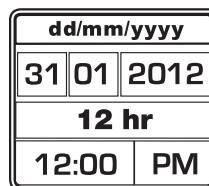

2. Prima o botão de selecção (i) para desbloquear o campo. A cor do campo muda para verde.
3. Prima a seta para a frente (j) ou para trás (h) para alterar o campo activado.
4. Prima o botão de selecção (i) para guardar as alterações.
5. Repita os passos indicados acima para alterar os campos restantes.
6. Prima o botão de menu/alimentação (l) para sair.

FUNCIONAMENTO BÁSICO

Ecrã de visualização principal

O ecrã principal inclui várias secções:

- r. Imagem da área analisada
- s. Medição de temperatura no centro da imagem (+)
- t. Definição de emissividade
- u. Indicador do nível de carga da pilha
- v. Escala de cores da temperatura

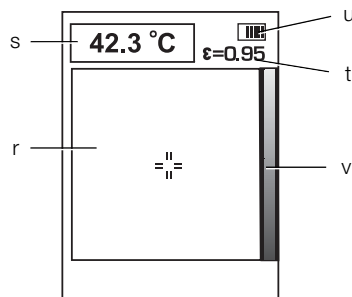

Mistura de imagens

O Termómetro de imagens DCT416 permite ver tanto imagens visuais como em infra-vermelhos. As imagens também podem ser misturadas no visor para proporcionar uma sobreposição da imagem térmica na parte superior da imagem. Uma imagem misturada pode ser útil para o diagnóstico de pontos problemáticos ou de comunicação com os clientes.

Para alterar a definição de mistura, prima o botão de ajuste de mistura da imagem (k). Pode premir várias vezes o botão de mistura de imagem para percorrer as seguintes opções das definições de visualização:

- 100 % visual
- 75 % visual, 25 % térmica
- 50 % visual, 50 % térmica
- 25 % visual, 75 % térmica
- 100 % térmica

Tirar e armazenar fotografias (fig. 2)

Certifique-se de que insere um cartão Micro SD para guardar as fotografias. Abra a tampa da ranhura do cartão Micro SD (d) e o insere na ranhura (e).

1. Prima o botão para tirar fotografias (m).
2. A imagem apresentada permanece durante 3 segundos no visor para que possa analisá-la.
3. Prima a seta para a frente (j) ou para trás (h) para guardá-la no cartão SD ou eliminá-la.

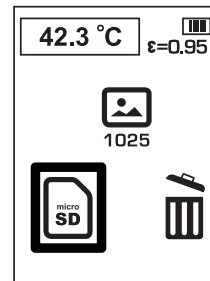

4. Prima o botão de selecção (i) para confirmar a selecção.
5. Depois de guardar ou eliminar a fotografia, o termómetro de imagens volta automaticamente para o ecrã de visualização principal.

NOTA: Se o cartão SD não estiver instalado ou ocorrer algum problema com o mesmo, será apresentada a seguinte mensagem.

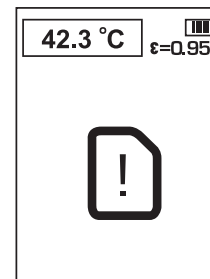

NOTA: Se o cartão SD estiver cheio, será apresentada a seguinte mensagem.

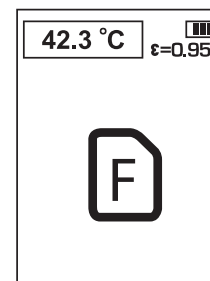

PORTUGUÊS

OPÇÕES DE MENU

NOTA: Se premir em qualquer altura o botão de menu/alimentação (I), irá voltar para o menu anterior.

Visualizar fotografias

1. Prima o botão de menu/alimentação (I).
2. Prima a seta para a frente (j) ou para trás (h) para realçar a opção de pasta no menu.

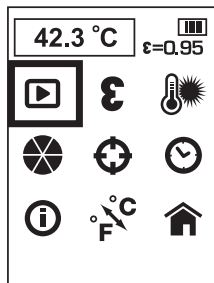

3. Prima o botão de selecção (i) para confirmar a selecção.
4. Prima a seta para a frente (j) ou para trás (h) para ver as imagens guardadas.
5. Prima o botão de selecção (i) para ir para o submenu de eliminação.
6. Prima a seta para a frente (j) ou para trás (h) para guardar a fotografia no cartão SD ou eliminá-la.

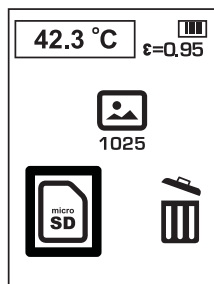

7. Prima o botão de selecção (i) para confirmar a selecção.
8. Depois de guardar ou eliminar a fotografia, o termómetro de imagens volta automaticamente para a próxima imagem sequencial.

Emissividade

A emissividade descreve as características de emissão de energia dos materiais. A maioria dos materiais orgânicos e superfícies pintadas ou oxidadas têm um valor de emissividade de cerca de 0,95, que corresponde ao valor predefinido. É recomendável compensar valores imprecisos que

possam resultar da medição de materiais com valores de baixa emissão, tais como superfícies metálicas brilhantes. Cubra estas superfícies com fita adesiva ou tinta preta lisa (<148 °C) e utilize a definição predefinida (0,95). Aguarde até a fita ou tinta atingirem a mesma temperatura do que a superfície que se encontra por baixo e, em seguida, verifique a temperatura da fita ou da superfície pintada.

Se não conseguir tinta ou utilizar fita adesiva, pode compensar as medições com o selector de emissividade. Mesmo com a emissividade ajustável, pode ser difícil obter uma medição de infravermelhos totalmente precisa de um objecto com uma superfície brilhante ou metálica. Pode ser necessário experiência no que respeita a temperaturas de referência, que lhe permitirá escolher a melhor definição para medições específicas.

O termómetro de imagens tem uma emissividade ajustável de 0,1 a 1,0 em incrementos de 0,01. Consulte a **Tabela de emissividade nominal** apresentada neste manual. A referência a definições de emissividade indicadas na tabela dizem respeito a sugestões comuns e o seu caso específico pode ser diferente.

NOTA: a calibragem deste produto foi efectuada com uma emissividade de 0,95.

VALOR DE EMISSIVIDADE NOMINAL	
MATERIAL	VALOR
Superfície com carbono	0,98
Cristais de gelo	0,98
Pele humana	0,98
Ardósia	0,97
Água destilada	0,96
Gelo macio	0,96
Terra, saturada com água	0,95
Fuligem de vela de carbono	0,95
Vidro, placa de polimento	0,94
Tinta, óleo	0,94
Tijolo, vermelho	0,93
Papel de impressão branco	0,93
Betão	0,92
Terra seca	0,92
Gesso, camada espessa	0,91
Madeira, carvalho aplainado	0,90
Louça de barro vidrada	0,90
Neve, granular	0,89
Silica, vidrada	0,88
Óxido cuproso a 38 °C	0,87
Esmeril corindo	0,86
Neve	0,85
Aço, oxidado a 800 °C	0,85
Ferro, oxidado a 500 °C	0,84

VALOR DE EMISSIVIDADE NOMINAL	
MATERIAL	VALOR
Óxido cuproso a 260 °C	0,83
Neve, partículas finas	0,82
Latão, não oxidado	0,81
Vidro, convexo D	0,80
Aço oxidado	0,79
Cobre, muito oxidado	0,78
Pano, algodão	0,77
Areia	0,76
Sílica, não vidrada	0,75
Ferro, oxidado a 100 °C	0,74
Revestimento n.º C20A	0,73
Basalto	0,72
Carbono de grafite a 500 °C	0,71
Ferrugem vermelha	0,70
Folha de ferro, muito enferrujada	0,69
Água	0,67
Barro preto	0,66
Cimento, branco	0,65
Ferro fundido, oxidado	0,64
Chumbo, oxidado a 1100 °C	0,63
Bióxido de zircónio em inonel	0,62
Dismutase do superóxido, latão oxidado	0,61
Folha de inonel a 760 °C	0,58
Mármore, branco e macio	0,56
Qualquer ácido crómico anodizado	0,55
Ferro fundido, polido	0,21
Latão, esfregado com esmeril de areia 80	0,20
Aço inoxidável, com polimento 18-8	0,16
Alumínio, de origem	0,09
Aço, polido	0,07
Alumínio, folha polida	0,05
Cobre, polido	0,05
Latão, elevado polimento	0,03

Alterar a emissividade

1. Prima o botão de menu/alimentação (I).
2. Prima a seta para a frente (j) ou para trás (h) para realçar a opção de emissividade no menu.

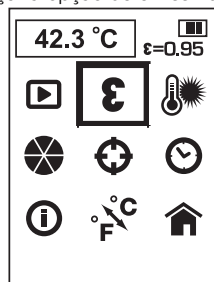

3. Prima o botão de selecção (i) para confirmar a selecção.
4. Prima a seta para a frente (j) ou para trás (h) para ajustar a definição de emissividade. A emissividade pode ser ajustada em incrementos de 0,01, de 0,10 a 1,00.
5. Prima o botão de selecção (i) para confirmar a definição de emissividade.
6. Depois de guardar a definição de emissividade, o termómetro de imagens volta automaticamente para o ecrã do menu principal.

Temperatura de fundo

Para obter medições de temperatura mais precisas, é recomendável definir a temperatura de base (ou a temperatura reflectida). Isto é especialmente importante se o objecto a medir se encontra a uma temperatura bastante diferente da temperatura ambiente ou se o objecto que pretende medir tem uma baixa emissividade.

A definição da temperatura de base irá ajudar a compensar a radiação do meio envolvente.

Alterar a temperatura de fundo

1. Prima o botão de menu/alimentação (I).
2. Prima a seta para a frente (j) ou para trás (h) para realçar a opção de temperatura de fundo no menu.

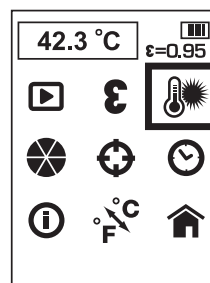

3. Prima o botão de selecção (i) para confirmar a selecção.
4. Prima a seta para a frente (j) ou para trás (h) para ajustar a temperatura de fundo. A temperatura de fundo pode ser ajustada em incrementos de 1 grau.
5. Prima o botão de selecção (i) para confirmar a definição de temperatura de fundo.
6. Depois de guardar a definição de temperatura de fundo, o termómetro de imagens volta automaticamente para o ecrã do menu principal.

PORTUGUÊS

Alterar a paleta de cores

1. Prima o botão de menu/alimentação (i).
2. Prima a seta para a frente (j) ou para trás (h) para realçar a opção da paleta de cores no menu.

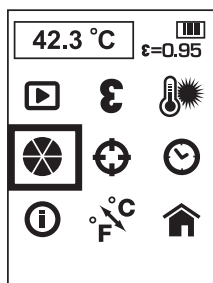

3. Prima o botão de selecção (i) para confirmar a selecção.
4. Prima a seta para a frente (j) ou para trás (h) para ver as opções da paleta de cores. As cinco paletas disponíveis incluem: Tons avermelhados, rubro-branco, rubro-preto, arco-íris e elevado contraste.
5. Prima o botão de selecção (i) para confirmar a definição da paleta de cores.
6. Depois de guardar a definição da paleta de cores, o termómetro de imagens volta automaticamente para o ecrã do menu principal.

Alterar a definição de detecção

Se a função de detecção estiver activada, o termómetro de imagens localiza o ponto mais quente (o vermelho) e o mais frio (o azul) na área visualizada. O termómetro de imagens pode ser movido para alinhar o ponto de medição central (+) para o local pretendido.

NOTA: A temperatura apresentada corresponde sempre ao centro (+).

1. Prima o botão de menu/alimentação (i).
2. Prima a seta para a frente (j) ou para trás (h) para realçar a opção de detecção no menu.

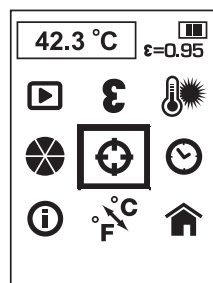

3. Prima o botão de selecção (i) para confirmar a selecção.
4. Prima a seta para a frente (j) ou para trás (h) para ligar ou desligar a função de detecção.
5. Prima o botão de selecção (i) para confirmar a definição da função de detecção.
6. Depois de guardar a definição da função de detecção, o termómetro de imagens volta automaticamente para o ecrã do menu principal.

Definir a data e hora

1. Prima o botão de menu/alimentação (i).
2. Prima a seta para a frente (j) ou para trás (h) para realçar a opção de data e hora no menu.

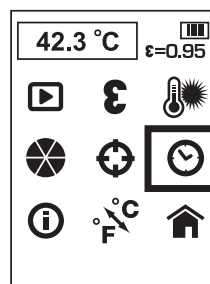

3. Prima o botão de selecção (i) para confirmar a selecção.
4. Prima a seta para a frente (j) ou para trás (h) para realçar o campo que pretende alterar.

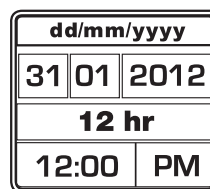

5. Prima o botão de selecção (i) para desbloquear o campo. A cor do campo muda para verde.
6. Prima a seta para a frente (j) ou para trás (h) para alterar o campo activado.
7. Prima o botão de selecção (i) para guardar as alterações.
8. Repita os passos indicados acima para alterar os campos restantes.
9. Prima o botão de menu/alimentação (i) para sair.

Visualizar informações

1. Prima o botão de menu/alimentação (l).
2. Prima a seta para a frente (j) ou para trás (h) para realçar a opção de informações no menu.

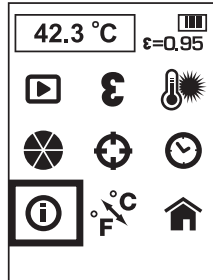

3. Prima o botão de selecção (i) para confirmar a selecção.
4. O termómetro de imagens mostra a versão do software.
5. Prima o botão de menu/alimentação (l) para sair.

Alterar as escalas de temperatura

1. Prima o botão de menu/alimentação (l).
2. Prima a seta para a frente (j) ou para trás (h) para realçar a opção C/F no menu.

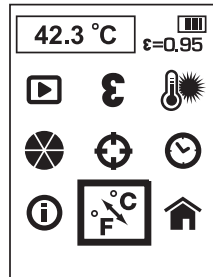

3. Prima o botão de selecção (i) para confirmar a selecção.
4. Prima a seta para a frente (j) ou para trás (h) para realçar C ou F.
5. Prima o botão de selecção (i) para confirmar a selecção.
6. Depois de guardar a definição da escalas de temperatura, o termómetro de imagens volta automaticamente para o ecrã do menu principal.

Voltar ao ecrã de visualização principal

1. Prima o botão de menu/alimentação (l).
2. Prima a seta para a frente (j) ou para trás (h) para realçar a opção inicial no menu.



3. Prima o botão de selecção (i) para confirmar a selecção.

Transferir imagens para o computador

O termómetro de imagens grava as imagens visuais e térmicas de cada fotografia guardada. As imagens são guardadas no formato de mapa de bits.

O cartão Micro SD pode ser transferido para um computador para visualizar as imagens.

Software de elaboração de relatórios

O termómetro de imagens utiliza o software de elaboração de relatórios para produzir relatórios profissionais. O software pode ser transferido a partir dos Web sites www.dewalt.eu ou www.2helpU.com.

Desligar o termómetro de imagens

1. Para desligar o termómetro de imagens, prima o botão de menu/alimentação (l) e mantenha-o premido durante 3 segundos. O termómetro de imagens desliga-se automaticamente se não for utilizado durante 10 minutos.
2. Faça deslizar a tampa da lente (g) para cima de modo a proteger a lente quando não for utilizada.

Sugestões relacionadas com o funcionamento

- Utilize apenas uma pilha de íões de lítio DEWALT de 10,8 V.
- Assegure-se de que a pilha DEWALT está em boas condições de funcionamento.
- Evite variações súbitas de temperatura, por exemplo, se entrar ou sair de um edifício aquecido num dia frio, uma vez que pode causar condensação dentro do termómetro de formação de imagens. Para evitar condensação, coloque o termómetro de formação de imagens na mala ou num saco de plástico antes de o expor a variações súbitas de temperatura.

MANUTENÇÃO

O termómetro de imagens DEWALT foi concebido para funcionar durante um longo período de tempo com uma manutenção mínima. Uma utilização continuamente satisfatória depende de uma manutenção apropriada da ferramenta e de uma limpeza regular.

O carregador e a bateria não são passíveis de reparação. O aparelho não tem peças no interior que possam ser reparadas pelo utilizador.



Limpeza



ATENÇÃO: retire os detritos e partículas com ar comprimido pelo menos uma vez por semana. Quando efectuar esta operação, use sempre protecção ocular adequada para minimizar o risco de lesões oculares.



ATENÇÃO: nunca utilize dissolventes ou outros químicos abrasivos para limpar as peças não metálicas da ferramenta. Estes químicos poderão enfraquecer os materiais utilizados nestas peças. Utilize um pano humedecido apenas com água e sabão suave. Nunca deixe entrar qualquer líquido para dentro da ferramenta. Da mesma forma, nunca mergulhe qualquer peça da ferramenta num líquido.



ATENÇÃO: Não aplique solventes na lente, uma vez que podem ocorrer danos. Não limpe a lente de infravermelhos com demasiada força, porque pode danificar o revestimento anti-reflexo frágil.

INSTRUÇÕES DE LIMPEZA DO CARREGADOR



ATENÇÃO: risco de choque eléctrico. Desligue o carregador da tomada de electricidade de CA antes de efectuar qualquer limpeza. A sujidade e a gordura no exterior do carregador podem ser retiradas com um pano ou uma escova suave não metálica. Não utilize água nem quaisquer soluções de limpeza.

Acessórios opcionais



ATENÇÃO: uma vez que apenas foram testados com este produto os acessórios disponibilizados pela

DEWALT, a utilização de outros acessórios com esta ferramenta poderá ser perigosa. Para reduzir o risco de ferimentos, apenas deverão ser utilizados acessórios recomendados pela DEWALT com este produto.

ACESSÓRIOS RECOMENDADOS

Consulte o seu revendedor para obter mais informações sobre os acessórios apropriados.

Resolução de problemas

- Certifique-se de que a tampa da lente (g) está aberta.
- Certifique-se de que a pilha de 10,8 V tem carga.
- Quando utilizar o termómetro, certifique-se de que insere a pilha no punho.
- Se o visor bloquear, retire a pilha de 10,8 V para repor o equipamento. Volte a inserir a pilha e prima o botão de alimentação.

ASPECTOS A TER EM CONTA SE TIVER DIFICULDADE EM TIRAR MEDIDAS

1. Certifique-se de que coloca fita adesiva ou tinta preta lisa nas superfícies com muito reflexo (utilize a predefinição de emissividade de 0,95).
2. Certifique-se de que dispõe da emissividade correcta para o material que está a testar. Consulte a **Tabela de emissividade e emissividade nominal**.
3. Limpe o material antes de verificar se existe sujidade abundante, massa lubrificante, etc.

Proteger o meio ambiente



Recolha de lixo selectiva - este produto não deve ser eliminado juntamente com o lixo doméstico normal.

Se, um dia, o seu produto da DEWALT tiver de ser substituído ou já não tiver utilidade, não se desfaça do mesmo juntamente com o lixo doméstico. Disponibilize este produto para recolha selectiva.



A recolha selectiva de embalagens e produtos usados permite que os materiais sejam reciclados e utilizados novamente. A reutilização de materiais reciclados ajuda a prevenir a poluição ambiental e reduz a procura de matérias-primas.

Os regulamentos locais podem especificar a recolha selectiva de produtos eléctricos na sua residência, em centros municipais de resíduos ou através do revendedor que lhe fornecer um novo produto.

A DEWALT disponibiliza um serviço de recolha e reciclagem dos respectivos produtos quando estes tiverem atingido o fim da sua vida útil. Para tirar partido deste serviço, entregue o seu produto em qualquer agente de reparação autorizado, o qual procederá à respectiva recolha em nome da DEWALT.

Poderá verificar a localização do agente de reparação autorizado mais perto de si contactando o representante local da DEWALT através da morada indicada neste manual. Em alternativa, poderá encontrar na internet (em www.2helpU.com) uma lista dos agentes de reparação autorizados da DEWALT, bem como os dados de contacto completos do nosso serviço pós-venda.



Bateria recarregável

Esta bateria de longa duração deve ser recarregada quando não for capaz de fornecer alimentação suficiente para trabalhos que eram anteriormente realizados com facilidade. Quando a bateria chegar ao fim da respectiva vida útil, desfaça-se da mesma de uma forma ambientalmente responsável:

- Descarregue completamente a bateria e, em seguida, retire-a da ferramenta.
- As baterias de íões de lítio são recicláveis. Entregue-as ao seu fornecedor ou coloque-as num ecoponto. As baterias recolhidas serão recicladas ou eliminadas correctamente.

GARANTIA

A DEWALT confia na qualidade dos seus produtos e, como tal, oferece uma garantia excepcional aos utilizadores profissionais deste equipamento. Esta declaração de garantia complementa os seus direitos contratuais enquanto utilizador profissional ou os seus direitos legais enquanto utilizador privado não profissional, não os prejudicando, seja de que forma for. A garantia é válida nos Estados-membros da União Europeia e nos países-membros da Zona Europeia de Comércio Livre.

• GARANTIA DE SATISFAÇÃO DE 30 DIAS •

Se não estiver completamente satisfeito com o desempenho da sua ferramenta da DEWALT, basta devolvê-la ao revendedor no prazo de 30 dias, juntamente com a respectiva embalagem e todos os componentes originais, para obter um reembolso total ou trocá-la por outra ferramenta. O produto apenas poderá ter sido sujeito a um desgaste normal, sendo necessário apresentar uma prova de compra.

• CONTRATO DE UM ANO DE ASSISTÊNCIA GRATUITA •

Se necessitar de manutenção ou assistência para a sua ferramenta DEWALT, num período de 12 meses após a respectiva data de compra, terá direito a um visita de assistência gratuita. Esta visita será efectuada gratuitamente num agente de reparação autorizado da DEWALT. Será necessário apresentar uma prova de compra. Inclui mão-de-obra. O serviço inclui a mão-de-obra, mas exclui quaisquer acessórios e peças sobresselentes, a não ser que estes se tenham avariado ao abrigo da garantia.

• GARANTIA TOTAL DE UM ANO •

Se o seu produto da DEWALT apresentar um funcionamento anómalo resultante de materiais ou mão-de-obra defeituosos num período de 12 meses após a respectiva data de compra, a DEWALT garante a substituição gratuita de todas as peças defeituosas ou, de acordo com o nosso critério, a substituição gratuita da unidade, desde que:

- O produto não tenha sido utilizado incorrectamente ou de forma abusiva;
- O produto apenas tenha sido sujeito a um desgaste normal;

- Não tenham sido realizadas reparações por pessoas não autorizadas;
- Seja apresentada uma prova de compra;
- O produto seja devolvido juntamente com a respectiva embalagem e todos os componentes originais.

Se quiser apresentar uma reclamação, contacte o seu revendedor ou verifique a localização do seu agente de reparação DEWALT mais próximo, indicado no catálogo DEWALT ou contacte um escritório da DEWALT na morada indicada neste manual. Poderá encontrar na Internet uma lista dos agentes de reparação autorizados da DEWALT, bem como os dados de contacto completos do nosso serviço pós-venda no site: www.2helpU.com.

LANGATON LÄMPÖKUVALAITE

DCT416

Onnittelut!

Olet valinnut DEWALT-työkalun. Monien vuosien kokemus, huolellinen tuotekehitys ja innovaatiot tekevät DEWALT-työkaluista luotettavia kumppaneita ammattilaisille.

Tekniset tiedot

		DCT416	
Jännite	V_{DC}	10,8	
Tyyppi		1	
Akkutyyppi		Li-Ion	
Näytön koko	mm	55,9	
		Väriäinen TFT-nestekidenäyttö taustavalolla	
Paino (ilman akkua)	kg	0,5	
Käyttöaika		n. 10 tuntia	
Lämpötilaväli (käyttölämpötila)		-5 °C - 45 °C (23 °F - 113 °F)	
Lämpötilaväli (säilytyslämpötila)		-20 °C - 60 °C (-4 °F - 140 °F)	
Lämpötila Mittausväli		-10 °C - 250 °C (14 °F - 480 °F)	
Suhteellinen kosteus		10 - 90 %, ei-kondensoitua	
Spektrin vastaus		8µm - 12µm	
Näyttökenttä		20° x 20°	
IFOV (Välitön Näyttökenttä)		25 mm arvossa 1 m (1" arvossa 39,3")	
Tarkkuus		Alle 100 °C (212 °F) +/- 2 °C (+/- 3.6 °F) Yli 100 °C (212 °F) +/- 2 °C (+/- 3.6 °F) lukemasta. Ympäristölämpötila annetulle tarkkuudelle 23 °C (73,4 °F).	
Emissiivisyys		0,1 - 1,0, säädettävä 0,01 portain	
Lämpötila-asteikot		°C tai °F	
		DCB121	DCB123
Akun tyyppi		Li-Ion	Li-Ion
Jännite	V_{DC}	10,8	10,8
Kapasiteetti	A_h	1,3	1,5
Paino	kg	0,2	0,2

Latauslaite	DCB100	DCB105
Verkköjännite V_{AC}	230	230
Akun tyyppi	Li-Ion	Li-Ion
Latausaika vähintään	40	30
	(1,3 Ah:n akut)	(1,5 Ah:n akut)
	40	30
	(1,3 Ah:n akut)	(1,5 Ah:n akut)
Paino	kg	0,49

Sulakkeet

Eurooppa	230 voltin työkalut	10 ampeerin sulake
----------	---------------------	--------------------



VAROITUS: Tämä on A-luokan tuote. Tämä tuote voi aiheuttaa kotiympäristössä radiohäiriötä, jonka korjaaminen voi vaatia asianmukaisia toimenpiteitä.



VAROITUS: Huomattava sähköstaattinen jännite voi aiheuttaa toimintahäiriötä näyttöön ja kaikkien tallentamattomien tietojen menetyksen. Jos näyttö pysähtyy, poista 10,8 V akku laitteen resetoimiseksi. Aseta akku takaisin paikoilleen ja paina virtapainiketta.

Määritelmät: Turvallisuusohjeet

Alla näkyvät selitykset liittyvät turvallisuuteen. Lue käyttöohje ja kiinnitä huomiota näihin symboleihin.



VAARA: Ilmaisee, että on olemassa hengen- tai vakavan henkilövahingon vaara.



VAROITUS: Ilmoittaa, että on olemassa hengen- tai vakavan vaaran mahdollisuus.



HUOMIO: Tarkoittaa mahdollista vaaratilannetta. Ellei tilannetta korjata, saattaa aiheutua lievä tai keskinkertainen loukkaantuminen.

HUOMAUTUS: Viittaa menettelyyn, joka ei välttämättä aiheuta henkilövahinkoa mutta voi aiheuttaa omaisuusvahingon.



Sähköiskun vaara!



Tulipalon vaara.



VAROITUS: Loukkaantumisriskin vähentämiseksi lue tämä käyttöohje.

Tärkeät turvallisuusohjeet

- Lue nämä ohjeet.
- Säilytä nämä ohjeet.
- Kiinnitä huomiota varoituksiin.
- Noudata kaikkia ohjeita.
- Käytä ainoastaan valmistajan määrittämiä liitososia/lisävarusteita.
- Jätä huolto ainoastaan pätevän huoltohenkilöstön vastuulle. Huolto on tarpeen silloin, kun laite on vaurioitunut jollakin tavalla, laite on altistunut vesisateelle tai kosteudelle, se ei toimi normaalisti tai se on pudonnut.

TALLENNA KAIKKI VAROITUKSET JA OHJEET MYÖHEMPÄÄ TARVETTA VARTEN

Työalueen turvallisuus

- Pidä työalue puhtaana ja varmista sen hyvä valaistus.** Onnettomuuksia sattuu herkemmin epäsiistissä tai huonosti valaistussa ympäristössä.
- Pidä lapset ja sivulliset kaukana käyttäessäsi lämpökuvalaitetta.** Keskittymiskyvyn herpaantuminen voi aiheuttaa hallinnan menettämisen.

Henkilökohtainen turvallisuus

- Käyttäessäsi lämpökuvalaitetta pysy valppaana, keskity työhön ja käytä tervettä järkeä. Älä käytä lämpökuvalaitetta ollessasi väsynyt tai alkoholin, huumeiden tai lääkkeiden vaikutuksen alaisena.** Keskittymisen herpaantuminen hetkeksikin lämpökuvalaitettakäytettäessä voi aiheuttaa vakavan henkilövahingon.
- Älä kurkottele. Huolehdi siitä, että sinulla on koko ajan tukeva jalansija ja hyvä tasapaino.** Näin voit hallita lämpökuvalaitetta paremmin odottamattomissa tilanteissa.

Käyttö ja hoito

- Varastoi lämpökuvalaitetta lasten ulottumattomissa. Älä anna lämpökuvalaitteeseen tottumattomien tai näihin ohjeisiin perehtymättömien henkilöiden käyttää kuvaa ottavaa lämpömittaria.** Lämpökuvalaite voi olla vaarallinen kouluttamattomien käyttäjien käsissä.
- Käytä lämpökuvalaitetta ja sen tarvikkeita, jne. näiden ohjeiden mukaisesti. Ota työskentelyolosuhteet**

ja tehtävä työ huomioon. Jos lämpökuvalaitetta käytetään näiden ohjeiden vastaisesti, voi syntyä vaaratilanne.

Akkutyökalun käyttö ja huolto

- Lataa vain DEWALT-yhtiön määrittämällä laturilla.** Laturi, joka on sopiva yhden tyyppiselle akkuyksikölle, voi aiheuttaa tulipalon vaaran, jos sitä käytetään toisen tyyppiselle akkuyksikölle.
- Kun akkuyksikkö ei ole käytössä, pidä se poissa muista metalliesineistä, kuten paperiliittimet, kolikot, avaimet, naulat, ruuvit tai muut pienet metalliesineet, jotka voivat muodostaa kytkennän yhdestä kennon pinnestä toiseen.** Kennon pinteiden oikosulku voi aiheuttaa palovammoja tai tulipalon.
- Väärinkäytön yhteydessä akusta voi tulla ulos nestettä; älä kosketa nesteeseen. Jos nesteen kanssa joutuu kosketuksiin, huuhtelee vedellä. Jos nestettä joutuu silmiin, hakeudu lisäksi lääkärin hoitoon.** Akusta roiskunut neste saattaa aiheuttaa ärsytystä tai palovammoja.

Lämpökuvalaitteen turvallisuustiedot



VAROITUS: Älä pura tai muokkaa lämpökuvalaitetta. Sisällä ei ole mitään huollettavia osia. Mikäli tarvitset lisätietoa, ota yhteyttä paikalliseen jälleenmyyjään.

- **Älä käytä lämpökuvalaitetta räjähdysalttiissa ympäristössä, esimerkiksi tilassa, jossa on syttyviä nesteitä, kaasuja tai pölyä.** Lämpökuvalaitteen aiheuttamat kipinät voivat sytyttää pölyn tai kaasut.
- **Lämpökuvalaitetta tulee käyttää vain erityisillä DEWALT-akuilla.** Muiden akkujen käyttö voi aiheuttaa loukkaantumisen ja tulipalon riskin.
- **Säilytä lämpökuvalaitetta lasten ja muiden kouluttamattomien henkilöiden ulottumattomissa.** Työkalut ovat vaarallisia kouluttamattomien käyttäjien käsissä.
- **Älä poista varoitusmerkkejä tai heikennä niiden kuntoa.**
- **Älä käytä lämpökuvalaitetta keitetyn tai keittämättömän ruuan lämpötilan mittaamiseen.**
- **Älä kosketa pintoihin korkeiden lämpötilalukemien vahvistamiseksi.**
- **Älä käytä ihmisen tai eläimien kehon lämpötilan mittaamiseen.**

- Suojaa lämpökuvalaite ja testattavat laitteet seuraavilta:
 - EMF (sähkömagneettiset kentät) kuten sähköhitsauskoneista, imuilman lämmittimistä jne.
 - ESD (Staattinen purkaus).
 - Lämpöshokki (jonka aiheuttaa nopea ympäröivän lämpötilan muutos – jotta varmistat parhaimman tarkkuuden. Anna lämpökuvalaitteen tasaantua 30 minuuttia ennen käyttöä).



VAROITUS: Palovamman vaara. Lukema ei ole välttämättä tarkka, jos lämpökuvalaite on voimakkaiden sähkömagneettisten kenttien lähellä (esim. sähköhitsauskoneet, induktiolämmittimet, suhdavälittäjät, jne.). Älä käytä lämpökuvalaitetta näissä olosuhteissa.



VAROITUS: Lämpökuvalaite mittaa ainoastaan pintalämpötilaa. Pinnan takana olevien kohteiden lämpötilat voivat poiketa huomattavasti, jolloin olemassa on palo- tai kylmänvamman vaara.



VAROITUS: Katso todelliset lämpötilat emissiivisyystiedoista. Heijastavien kohteiden lämpötila on todellista mitattua lämpötilaa alhaisempi ja olemassa on palovamman vaara.



VAROITUS: Älä altista lämpökuvalaitetta liialliselle kuumuudelle, kuten auringonvalolle, tulelle jne.



HUOMIO: Kun lämpökuvalaitetta ei käytetä, aseta se sivulleen vakaalle alustalle paikkaan, jossa se ei aiheuta kompastumis- tai putoamisvaaraa. Jotkut työkalut, joissa on suuret akut, seisovat pystyssä akun varassa, mutta ne kaatuvat helpommin.

HUOMAUTUS: Jos tuotteeseen tehdään muita kuin valmistajan valtuuttamia muutoksia, käyttäjän vaihtuutus käyttää laitetta voi mitätöityä.

HUOMAUTUS: Lämpökuvalaitteen vaurioitumisen välttämiseksi sitä ei saa altistaa erittäin korkeille lämpötiloille tai lämpölähteille, sitä ei esimerkiksi saa pitää auringossa olevassa ajoneuvossa. Käytä lämpökuvalaitetta aina vastaavaan kaavioon merkittyä käyttöväliä noudattaen.

HUOMAUTUS: Älä kohdista lämpökuvalaitetta (linssisuojaalla tai sitä ilman) aurinkoon tai muihin voimakkaisiin energialähteisiin, jotka päästävät lasersäteitä. Muutoin lämpökuvalaitteen sisällä oleva tunnistin voi vaurioitua ja mittarin tarkkuus heikentyä.

MIKRO SD-MUISTIKORTTI



VAROITUS: Tukehtumisvaara. Mikro SD-muistikortti on pieni osa, joka voi aiheuttaa tukehtumisvaaran eikä sitä ole tarkoitettu lapsille.

HUOMAUTUS: Lämpökuvalaitteen mukana toimitetun mikro SD-muistikortin käyttö on suositeltavaa. DEWALT ei myönnä takuuta muiden eri merkkisten tai kapasiteetiltaan erilaisten korttien käytölle tai luotettavuudelle. Tallennetut kuvat on myös suositeltavaa siirtää usein tietokoneeseen niiden varmuuskopioimiseksi.

Vaarat

Turvamääräysten noudattamisesta ja turvalaitteiden käyttämisestä huolimatta tiettyjä vaaroja ei voida välttää. Näitä ovat seuraavat:

- Pitkäaikaisen käyttämisen aiheuttamat henkilövahingot.
- Henkilövahingot, jotka voivat aiheutua laitteen kosketuksesta virranalaisiin osiin toimenpiteen aikana.

Lämpökuvalaitteen merkinnät

Seuraavat kuvakkeet näkyvät lämpökuvalaitteessa:



Lue käyttöohjeet ennen käyttämistä.

PÄIVÄMÄÄRÄKODIN SIJAINTI

Päivämääräkoodi on merkitty kotelon pintaan laitteen ja akun väliin. Se sisältää myös valmistusvuoden.

Esimerkki:

2012 XX XX

Valmistusvuosi

Tärkeitä turvallisuusohjeita latauslaitetta käytettäessä

SÄILYTÄ NÄMÄ OHJEET: Tässä ohjeessa on tärkeitä turvallisuus- ja käyttöohjeita DCB100 ja DCB105 -akkulatureille.

- Lue kaikki laturin, akkuyksikön ja akkuyksikköä käyttävän tuotteen ohjeet ja varoitusmerkinnät ennen laturin käyttöä.



VAROITUS: Sähköiskun vaara. Älä päästä nestettä laturin sisään. Se voi aiheuttaa sähköiskun.



HUOMIO: Palovamman vaara. Loukkaantumisriskin vähentämiseksi lataa vain ladattavia DEWALT-akkuja. Muun tyyppiset akut voivat haljeta ja aiheuttaa henkilövahingon ja vaurioita.



HUOMIO: Lapsia tulee valvoa ja varmistaa, että he eivät leiki laitteella.

HUOMAUTUS: Tietyissä olosuhteissa kun laturi on liitetty tehosityöttöön, vieras materiaali voi aiheuttaa laturin oikosulun. Johtavat materiaalit kuten, mutta ei näihin rajoittuen, hiomapöly, metallihiukkaset, teräsvilla, alumiinifolio tai muu metallipartikkeleiden kasaantuma, tulee pitää poissa laturin aukoista. Irrota laturi aina tehosityöttöstä, kun laturissa ei ole akkuyksikköä. Irrota laturi tehosityöttöstä ennen kuin yrität puhdistaa sitä.

- **ÄLÄ YRITÄ** ladata akkuyksikköä millään muulla laturilla kuin tässä käyttöohjeessa mainituilla. Laturi ja akkuyksikkö on suunniteltu erityisesti toimimaan yhdessä.
- **Näitä latureita ei ole tarkoitettu käytettäväksi mihinkään muuhun tarkoitukseen kuin ladattavien DEWALT-akkujen lataamiseen.** Muu voi aiheuttaa tulipalon tai jopa kuolettavan sähköiskun riskin.
- **Älä jätä laturia sateeseen tai lumeen.**
- **Vedä pistokkeesta äläkä johdosta, kun irrotat laturia verkkovirrasta.** Tämä vähentää pistokkeen ja sähköjohdon vahingoittumisen riskiä.
- **Varmista, että johto sijaitsee niin, että sen päälle ei astuta, siihen ei kompastu tai että siihen ei muuten kohdistu vaurioita tai rasitusta.**
- **Älä käytä jatkojohtoa ellei se ole ehdottoman välttämätöntä.** Jatkojohdon virheellinen käyttö voi aiheuttaa tulipalon tai jopa kuolettavan sähköiskun riskin.
- **Älä laita mitään esineitä laturin päälle tai laita laturia pehmeälle pinnalle, joka saattaa tukkia ilmanvaihtoaukot ja aiheuttaa liiallisen sisäisen lämmön.** Sijoita laturi pois lämpölähteiden läheltä. Laturi tuulettuu kotelon päällä ja pohjassa olevien aukkojen kautta.
- **Älä käytä laturia, jos johto tai pistoke on vahingoittunut** – vaihdata ne välittömästi.
- **Älä käytä laturia, jos siihen on kohdistunut terävä isku, se on pudotettu tai muuten**

vahingoittunut millään tavalla. Vie se valtuutettuun huoltoon.

- **Älä pura laturia. Vie se valtuutettuun huoltoon, jossa se huolletaan tai korjataan.** Virheellinen kokoaminen voi aiheuttaa tulipalon tai jopa kuolettavan sähköiskun riskin.
- Jos virtajohto on vahingoittunut, valmistajan, huollon tai vastaavan pätevän henkilön täytyy vaihtaa se välittömästi.
- **Irrota laturi pistorasiasta ennen kuin yrität puhdistaa sitä. Tämä vähentää sähköiskun vaaraa.** Akkuyksikön poistaminen ei vähennä riskiä.
- **ÄLÄ KOSKAAN** yritä yhdistää kahta laturia yhteen.
- **Laturi on suunniteltu toimimaan tavallisella 230 V:n kotitalouden sähkövirralla. Älä yritä käyttää mitään muuta kuin määritettyä jännitettä.** Tämä ei koske autolaturia.

SÄILYTÄ NÄMÄ OHJEET

Latauslaitteet

DCB100 ja DCB105 -latureissa voi ladata 10,8 V:n Li-Ion-akkuja. Näitä latauslaitteita ei tarvitse säätää. Ne on suunniteltu mahdollisimman helpoiksi käyttää.

Lataaminen (kuva [fig.] 1)

1. Työnnä latauslaitteen virtaliitin savukkeensytyttimeen ennen akun asettamista ladattavaksi.
2. Aseta akku (a) latauslaitteeseen. Punainen latausvalo vilkkuu jatkuvasti sen merkiksi, että lataaminen on alkanut.
3. Kun akku on ladattu täyteen, punainen latausvalo palaa jatkuvasti. Akku on nyt ladattu, ja se voidaan ottaa käyttöön tai jättää latauslaitteeseen.

HUOMAA: Jotta varmistat Li-Ion-akkujen parhaimman mahdollisen suorituskyvyn ja pitkän käyttöiän, akku tulee ladata täyteen ennen ensimmäistä käyttöä.

Lataaminen

Alla näkyvässä taulukossa on lisätietoja akun latautumisesta.

Lataustila				
lataaminen	—	—	—	—
täyteen ladattu	—————			
liian kuumaa tai kylmää akkua ei ladata	—	—	—	—
vaihda akku	●●●●●●●●			

Liian kuumaa tai kylmää akkua ei ladata

Jos latauslaite tunnistaa, että akku on liian kuuma tai kylmä, latautuminen aloitetaan vasta akun saavutettua oikean lämpötilan. Kun oikea lämpötila on saavutettu, latautuminen alkaa automaattisesti. Tämä ominaisuus pidentää akun ikää.

VAIN LI-ION-AKUT

Li-ion-akuissa on elektroninen suojausjärjestelmä, joka estää niitä latautumasta tai kuumenemasta liikaa tai purkautumasta kokonaan.

Jos elektroninen suojausjärjestelmä tulee käyttöön, työkalu poistaa sen käytöstä automaattisesti. Jos näin käy, lataa Li-ion-akkua latauslaitteessa, kunnes se on ladattu täyteen.

Tärkeitä turvallisuusohjeita kaikkia akkuja käytettäessä

Kun tilaat uutta akkua, ilmoita tuotenumero ja jännite.

Kun uusi akku otetaan pakkauksesta, sitä ei ole ladattu täyteen. Lue seuraavat turvaohjeet ennen akun ja latauslaitteen käyttämistä. Noudata annettuja ohjeita.

LUE KAIKKI OHJEET

- **Älä lataa tai käytä räjähdysalttiissa ympäristössä, esimerkiksi tilassa, jossa on syttyviä nesteitä, kaasuja tai pölyä.** Akun laittaminen laturiin tai poistaminen laturista voi sytyttää pölyn tai kaasun.
- **Älä koskaan pakota akkua laturiin. Älä muokkaa akkuyksikköä millään tavalla saadaksesi sen sopimaan yhteensopimattomaan laturiin, sillä akkuyksikkö saattaa murtua ja aiheuttaa vakavan henkilökohtaisen vaurion.**
- Lataa akkuyksiköt vain DEWALT-latureilla.
- **ÄLÄ** roiskuta vettä tai upota veteen tai muihin nesteisiin.
- **Älä säilytä tai käytä työkalua ja akkuyksikköä paikassa, jossa lämpötila voi saavuttaa tai ylittää 40 °C (kuten kesällä ulkokatoksissa tai metallirakennuksissa).**



VAROITUS: Älä koskaan yritä avata akkuyksikköä mistään syystä. Jos akkuyksikön kotelo on murtunut tai vahingoittunut, älä laita sitä laturiin. Älä riko, pudota tai vahingoita akkuyksikköä. Älä käytä akkuyksikköä tai laturia, johon on osunut terävä isku, joka on pudotettu tai vahingoittunut millään tavalla (esim. lävistetty naulalla, isketty vasaralla, astuttu päälle). Se voi aiheuttaa jopa

kuolettavan sähköiskun. Vahingoittuneet akkuyksiköt tulee palauttaa huoltoon kierrätystä varten.



HUOMIO: Kun työkalua ei ole käytössä, laita se sivulleen vakaalle alustalle, jossa se ei aiheuta kompastumisen tai putoamisen vaaraa. Jotkut työkalut, joissa on suuret akkuyksiköt, seisovat pystyssä akkuyksikön varassa, mutta ne kaatuvat helpommin.

LITIMUM-IONIAKKUIEN (Li-ion) ERITYISET TURVAOHJEET

- **Älä hävitä akkua polttamalla, vaikka se olisi vaurioitunut pahasti tai tullut elinkaarensa päähän.** Akku voi räjähtää poltettaessa. Litium-ioniakkuja poltettaessa syntyy myrkyllisiä kaasuja ja aineita.
- **Jos akun sisältöä pääsee iholle, huuhtelee heti miedolla saippualla ja vedellä.** Jos akkunestettä pääsee silmään, huuhtelee avointa silmää vedellä 15 minuutin ajan kunnes ärsytys lakkaa. Jos on hakeuduttava lääkärin hoitoon, ilmoita, että akun elektrolyytti on nestemäisten orgaanisten karbonaattien ja litiumsuolojen seosta.
- **Avatun akkukennon sisältö voi ärsyttää hengitysteitä.** Hakeudu raittiiseen ilmaan. Jos oireet jatkuvat, ota yhteys lääkäriin.



VAROITUS: Palovamman vaara. Akkuneste voi syttyä altistuessaan kipinälle tai liekille.

Akkuyksikkö

AKUN TYYPPI

DCT416 toimii 10,8 voltin akuilla.

Säilytys-suositukset

1. On suositeltavaa säilyttää akku viileässä ja kuivassa paikassa poissa suorasta auringonpaisteesta sekä liiallisesta kylmyydestä tai kuumuudesta. Akku toimii mahdollisimman tehokkaasti ja pitkään, kun sitä säilytetään huoneenlämpötilassa, kun se ei ole käytössä.
2. Pitkän säilytyksen aikana täyteen ladattu akku on suositeltavaa säilyttää viileässä ja kuivassa paikassa irti laturista.

HUOMAA: Akkuja ei saa asettaa säilöön täysin tyhjinä. Akku on ladattava ennen käyttöä.

Latauslaitteen ja akun tarrat

Tässä käyttöohjeessa käytettävien kuvakkeiden lisäksi latauslaitteessa ja akussa käytetään seuraavia kuvakkeita:



Lue käyttöohjeet ennen käyttämistä.



Akkua ladataan.



Akku on ladattu.



Akku on viallinen.



Liian kuumaa tai kylmää akkua ei ladata.



Älä työnnä sähköä johtavia esineitä laitteen sisään.



Älä lataa vaurioitunutta akkua.



Käytä vain DEWALT-akkuja. Muut akut voivat räjähtää sekä aiheuttaa henkilö- ja omaisuusvahinkoja.



Älä altista vedelle.



Vaihdata vialliset akut heti.



Lataa vain lämpötilassa 4 – 40 °C.



Toimita akku kierrätykseen ympäristöystävällisellä tavalla.

LI-ION



Älä hävitä akkuyksikköä polttamalla.



Latausajan tiedot ovat **Teknisissä tiedoissa**.



Käytettäväksi vain ulkona.

Pakkauksen sisältö

Pakkauksen sisältö:

- 1 Lämpökuvalaite
- 1 Mikro SD-muistikortti
- 1 10,8 V XR litiumioniakku
- 1 Laturi
- 1 Käyttöohje
- 1 Poikkileikkauspiirros

HUOMAA: N-mallien kanssa ei toimiteta akkuja eikä latauslaitetta.

- Tarkista, onko työkalussa, osissa tai tarvikkeissa kuljetusvaurioita.
- Lue tämä käyttöohje huolellisesti ennen laitteen käyttämistä.

Kuvaus (kuva 2)



VAROITUS: Älä tee lämpökuvalaitteeseen tai sen osiin mitään muutoksia. Muutoin voi aiheutua omaisuus- tai henkilövahinkoja.

- a. 10,8 V XR litiumioniakku
- b. Kahva
- c. Näyttö
- d. Mikro SD-korttipaikan kansi
- e. Mikro SD-korttipaikka
- f. Linssit
- g. Linssikansi



Takanuolipainike: Tällä painikkeella voit siirtyä taaksepäin.



Valintapainike: Vahvasta valinta tätä painiketta painamalla.



Eteenpäin-nuolipainike: Tällä painikkeella voit siirtyä eteenpäin.



Kuvan sekoitussuhteen säätöpainike: Tällä painikkeella voit muuttaa visuaalisen ja lämpökuvan sekoitussuhdetta.



Valikko-/virtapainike: Tällä painikkeella voit kytkeä laitteen päälle (pitämällä sitä alhaalla 0,5 sekuntia) tai pois päältä (pitämällä sitä alhaalla 3 sekuntia). Kun laite on kytketty päälle, tätä painiketta painamalla voit nähdä valikkovalinnat.



Kuvauspainike: Ota kuva tätä painiketta painamalla.

KÄYTTÖTARKOITUS

Lämpökuvalaite mittaa kohteen pinnan säteilyenergiaa ja käyttää saatuja lukuja kuvan näyttämiseen ja lämpötilan arvioimiseen.

Valokuvat voidaan ottaa ja sen jälkeen tallentaa (bittikarttaformaattissa) mikro SD-kortille.

Lämpökuvalaitetta voidaan käyttää sähköjärjestelmien, LVI-järjestelmien, putkistojen, mekaanisten laitteiden, asuinrakennuksien tai autojen järjestelmien tarkastamiseen ja vianmääritykseen.

Lämpökuvalaite on ammattimainen työkalu. **ÄLÄ** anna lasten koskea laitteeseen. Kokemattomat henkilöt saavat käyttää tätä laitetta vain valvotusti.

Sähköturvallisuus

Laturi toimii vain yhdellä jännitteellä. Tarkista aina, että akun jännite vastaa tyypikilpeen merkittyä jännitettä. Varmista myös, että laturin jännite vastaa verkkovirran jännitettä.



Tämä DEWALT-latauslaite on kaksoiseristetty EN 60335 -säästösten mukaisesti, joten maadoitusjohtoa ei tarvita.

Jos virtajohto vaurioituu, se on korvattava uudella johdolla, jonka voi hankkia DEWALTin huolto-organisaation kautta.

Jatkojohdon käyttäminen

Jatkojohtoa saa käyttää vain, jos se on ehdottoman välttämätöntä. Käytä latauslaitteen vaatimukset täyttävää hyväksyttyä jatkojohtoa. Lisätietoja on **Teknisissä tiedoissa**. Johdinten pienin koko on 1 mm² ja suurin pituus 30 m.

Jos käytät johtokelaa, kelaa johto aina kokonaan auki.

KOKOAMINEN JA SÄÄTÄMINEN



VAROITUS: Kytke lämpökuvalaite aina pois päältä ennen akun asentamista paikoilleen tai sen poistamista.



VAROITUS: Käytä ainoastaan DEWALT yhtiön valmistamia akkuja ja latureita.

Vyökoukku (kuva 3) (lisävaruste)



VAROITUS: Vakavan henkilövahingon välttämiseksi ÄLÄ ripusta lämpökuvalaitetta pään yläpuolelle tai ripusta esineitä vyökoukusta. **AINOASTAAN** lämpökuvalaitteen vyökoukku tulee ripustaa vyöhön.



VAROITUS: Jotta vähennät vakavan henkilövahingon riskiä, varmista, että vyökoukku kiinnittävä ruuvi (n) on kiinni varmasti.

TÄRKEÄÄ: Kun kiinnität tai irrotat vyökoukku, käytä vain mukana toimitettua ruuvia.

Vyökoukku (o) voidaan kiinnittää työkalun molemmille puolille käyttämällä vain mukana toimitettua ruuvia (n), mikä mahdollistaa sekä oikea- että vasenkätisten käyttäjien käytön. Jos koukku ei haluta lainkaan, sen voi irrottaa työkalusta.

Irrota vyökoukku (o) poistamalla ruuvi (n), joka pitää vyökoukun paikallaan ja kokoa sitten uudelleen vastakkaiselle puolelle.

TOIMINTA

Käyttöohjeet



VAROITUS: Noudata aina turvaohjeita ja määräyksiä.

Akun asentaminen ja ja poistaminen lämpökuvalaitteesta (kuva 4)

HUOMAA: Varmista, että akkuyksikkö on täysin ladattu.

AKKUYKSIKÖN ASENTAMINEN TYÖKALUN KAHVAAN

1. Kohdistaa akkuyksikkö (a) kahvan sisällä oleviin kiskoisiin.
2. Liu'uta akkuyksikkö paikalleen, kunnes kuulet napsahduksen.

AKUN POISTAMINEN TYÖKALUSTA

1. Paina vapautuspainiketta (p) ja vedä akku ulos lämpökuvalaitteen kahvasta.
2. Laita akkuyksikkö laturiin, kuten käyttöohjeen laturiosassa kuvataan.

Käyttöönotto (kuva 2)

1. Liu'uta linssikansi (g) alas linssien suojan avaamiseksi.

Virran kytkeminen päälle/pois päältä

1. Kytke lämpökuvalaite päälle painamalla valikko-/virtapainiketta (l) ja pitämällä sitä alhaalla 0,5 sekuntia.
2. Kytke lämpökuvalaite pois päältä painamalla valikko-/virtapainiketta (l) ja pitämällä sitä alhaalla 3 sekuntia.

ALUSTAVAT ASETUKSET

Päivämäärän ja ajan asettaminen

Kun lämpökuvalaite kytketään päälle ensimmäistä kertaa, se pyytää asettamaan ajan ja päivämäärän. Alustavan asetuksen jälkeen aikaa ja päivämäärää voidaan muuttaa valikosta.

1. Paina eteen- (j) ja taaksepäin (h) osoittavaa nuolta muutettavan kentän korostamiseksi.

dd/mm/yyyy			
31	01	2012	
12 hr			
12:00		PM	

SUOMI

2. Paina valintapainiketta (i) kentän aktivoimiseksi. Kenttä muuttuu vihreäksi.
3. Paina eteen- (j) ja taaksepäin (h) osoittavaa nuolta aktivoitun kentän muuttamiseksi.
4. Paina valintapainiketta (i) muutoksien tallentamiseksi.
5. Toista edellä mainitut toimenpiteet jäljellä olevien kenttien muuttamiseksi.
6. Poistu painamalla valikko-/virtapainiketta (l).

PERUSTOIMINNOT

Päänäyttö

Päänäyttö sisältää useita eri osioita:

- r. Skannatun alueen kuva
- s. Lämpötilamittaus kuvan keskellä (+)
- t. Emissiivisyysasetus
- u. Akkuvirran osoitin
- v. Lämpötilan väriskaala

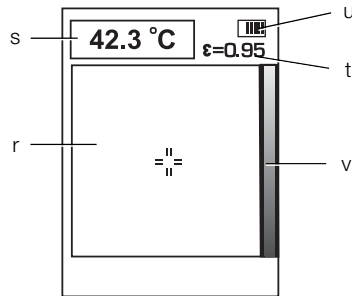

Kuvan sekoitus

DCT416-lämpökuvalaite voi näyttää sekä visuaalisen että infrapunakuvan. Kuvat voidaan myös sekoittaa näytössä siten, että lämpökuvaa on visuaalisen kuvan päällä. Sekoitettu kuva voi olla hyödyllinen vikakohtien vianmäärityksessä tai viestinnässä asiakkaiden kanssa.

Voit muuttaa sekoitusasetusta painamalla kuvan sekoitussuhteen säätöpainiketta (k). Kuvan sekoitussuhteen säätöpainiketta voidaan painaa toistuvasti seuraavien valintojen selaamiseksi:

- 100 % Visuaalinen
- 75 % Visuaalinen, 25 % Lämpö
- 50 % Visuaalinen, 50 % Lämpö
- 25 % Visuaalinen, 75 % Lämpö
- 100 % Lämpö

Kuvien ottaminen ja tallentaminen (kuva 2)

Varmista, että mikro SD-kortti on asennettu kuvan tallentamiseksi. Avaa mikro SD-korttipaikan kansi (d) ja aseta mikro SD-kortti korttipaikkaan (e).

1. Paina kuvauspainiketta (m).
2. Näkyviin tuleva kuva pysähtyy 3 sekunnin ajaksi, jotta voit tarkastella kuvaa.
3. Paina eteen- (j) ja taaksepäin (h) osoittavaa nuolta kuvan korostamiseksi, sen tallentamiseksi SD-korttiin tai poistamiseksi.

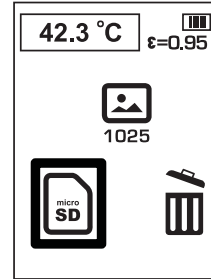

4. Paina valintapainiketta (i) valinnan vahvistamiseksi.
5. Kun kuva on tallennettu tai poistettu, lämpökuvalaite palaa automaattisesti päänäyttöön.

HUOMAA: Jos SD-korttia ei ole asennettu tai jos SD-kortissa on jokin ongelma, alla näkyvä viesti tulee näkyviin.

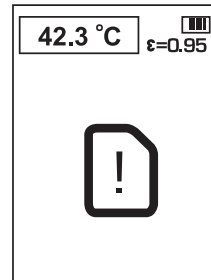

HUOMAA: Jos SD-kortti on täysi, alla oleva viesti tulee näkyviin.

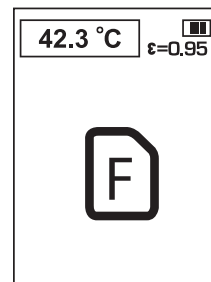

VALIKKOVALINNAT

HUOMAA: Valikko-/virtapainiketta (I) painamalla voidaan minä tahansa hetkenä palata edelliseen valikkoon.

Kuvien katseleminen

1. Paina valikko-/virtapainiketta (I).
2. Paina eteen- (j) ja taaksepäin (h) osoittavaa nuolta valikon kansiovalinnan korostamiseksi.



3. Paina valintapainiketta (i) valinnan vahvistamiseksi.
4. Paina eteen- (j) ja taaksepäin (h) osoittavaa nuolta tallennettujen kuvien selaamiseksi.
5. Paina valintapainiketta (i) siirtyäksesi poiston alavalikkoon.
6. Paina eteen- (j) ja taaksepäin (h) osoittavaa nuolta kuvan korostamiseksi, sen tallentamiseksi SD-korttiin tai poistamiseksi.

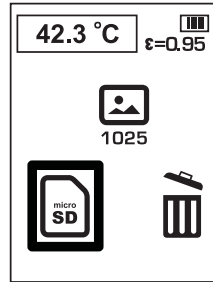

7. Paina valintapainiketta (i) valinnan vahvistamiseksi.
8. Kun kuva on tallennettu tai poistettu, lämpökuvalaite palaa automaattisesti seuraavaan kuvaan.

Emissiokyky

Emissiivisyys kuvaa materiaalien energiaa säteileviä ominaisuuksia. Useimpien orgaanisten materiaalien ja maalattujen tai hapetettujen pintojen emissiivisyys on noin 0,95, joka on oletusarvo. On suositeltavaa kompensoida epätarkat lukemat, jotka voivat johtua

matalaemissiivisten materiaalien, kuten heijastavien metallipintojen, mittauksesta. Peitä kyseiset pinnat peittäväällä teipillä tai mustalla maalilla (< 148 °C/ 300 °F) ja käytä oletusarvoa (0,95). Odota, kunnes teippi tai maali saavuttaa saman lämpötilan kuin sen alapuolella oleva pinta ja mittaa sitten teipin tai maalipinnan lämpötila.

Jos maalaus tai teipin käyttö ei ole mahdollista, mittaus voidaan kompensoida emissiivisyyden valitsimella. Säädettävänkin emissiivisyyden avulla voi olla vaikeaa saada tarkka infrapunamittaus kohteesta, jossa on heijastava tai metallipinta. Lämpötilojen vertailu voi vaatia kokeiluja, tiettyihin mittauksiin sopivin asetus voidaan valita saadun kokemuksen avulla.

Lämpökuvalaitteen emissiivisyys voidaan säätää 0,01 astein arvovälillä 0,1 - 1,0. Katso tämän oppaan **nimellisemissiivisyystaulukkoa**. Taulukon emissiivisyysarvot ovat viitteellisiä ja koskevat tyypillisiä tilanteita, yksittäiset tilanteet voivat poiketa niistä.

HUOMAA: Tämän tuotteen kalibrointi suoritettiin 0,95 emissiivisyydellä.

EMISSIIVISYYDEN NIMELLISARVO	
MATERIAALI	ARVO
Hillitöyrytteinen pinta	0,98
Pakkaskiteet	0,98
Ihmisen iho	0,98
Laatta	0,97
Vesi, tislattu	0,96
Jää, tasainen	0,96
Maaperä, vedellä kyllästetty	0,95
Kynttilän noki	0,95
Lasi, kiillotettu levy	0,94
Maali, öljy	0,94
Tiili, punainen	0,93
Paperi, valkoinen sidos	0,93
Betoni	0,92
Maaperä, kuiva	0,92
Kipsi, karkeapintainen	0,91
Puu, tasoitettu tammi	0,90
Saviastia, lasitettu	0,90
Lumi, rakeinen	0,89
Silikaatti, lasitettu	0,88
Kuparioksidi lämpötilassa 38 °C	0,87
Korundin smirgeli	0,86
Lumi	0,85
Ruostumaton, oksidoitu lämpötilassa 800 °C	0,85
Rauta, oksidoitu lämpötilassa 500 °C	0,84
Kuparioksidi lämpötilassa 260 °C	0,83
Lumi, hienot hiukaset	0,82

SUOMI

Messinki, oksidoimaton	0,81
Lasi, kupera D	0,80
Teräs, oksidoitu	0,79
Kupari, erittäin oksidoitu	0,78
Kangas, puuvilla	0,77
Hiekka	0,76
Silikaani, lasittamaton	0,75
Rauta, oksidoitu lämpötilassa 100 °C	0,74
Päälyste C20A	0,73
Basaltti	0,72
Hiili, grafinoitu lämpötilassa 500 °C	0,71
Punainen ruoste	0,70
Rautapelti, erittäin ruostunut	0,69
Vesi	0,67
Musta hiekkasavimaa	0,66
Sementti, valkoinen	0,65
Valurauta, oksidoitu	0,64
Lyijy, oksidoitu lämpötilassa 1100 °C	0,63
Zirkoniumseos	0,62
Cu-Zn, oksidoitu messinki	0,61
Nikkelipohjainen pelti lämpötilassa 760 °C	0,58
Marmori, tasainen valkoinen	0,56
Kokonaan anodisoitu kromihappo	0,55
Valurauta, kiillotettu	0,21
Messinki, hangattu 80 rakeen smirgeli	0,20
Ruostumaton teräs, 18-8 hiottu	0,16
Alumiini vastaanotetussa muodossa	0,09
Teräs, kiillotettu	0,07
Alumiini, kiillotettu pelti	0,05
Kupari, kiillotettu	0,05
Messinki, erittäin kiillotettu	0,03

Emissiivisyyden muuttaminen

1. Paina valikko-/virtapainiketta (I).
2. Paina eteen- (j) ja taaksepäin (h) osoittavaa nuolta valikon emissiivisyysvalinnan korostamiseksi.

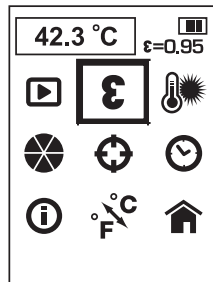

3. Paina valintapainiketta (i) valinnan vahvistamiseksi.
4. Paina eteen- (j) ja taaksepäin (h) osoittavaa nuolta emissiivisyysasetuksen muuttamiseksi. Emissiivisyyttä voidaan säätää 0,01 portain arvosta 0,10 arvoon 1,00.

5. Paina valintapainiketta (i) emissiivisyysasetuksen vahvistamiseksi.
6. Kun emissiivisyysasetus on tallennettu, lämpökuvalaite palaa automaattisesti päänäyttöön.

Taustalämpötila

Tarkemman lämpötilamittauksen saavuttamiseksi on suositeltavaa asettaa taustalämpötila (tai heijastettu lämpötila). Tämä on erityisen tärkeää, kun mitattava kohde on lämpötilassa, joka poikkeaa huomattavasti ympäristöstä tai jos mitattavan kohteen emissiivisyys on alhainen.

Kun taustalämpötila asetetaan, ympäristön säteilyn kompensointi on helpompaa.

Taustalämpötilan muuttaminen

1. Paina valikko-/virtapainiketta (I).
2. Paina eteen- (j) ja taaksepäin (h) osoittavaa nuolta valikon taustalämpötilavalinnan korostamiseksi.



3. Paina valintapainiketta (i) valinnan vahvistamiseksi.
4. Paina eteen- (j) ja taaksepäin (h) osoittavaa nuolta taustalämpötila-asetuksen muuttamiseksi. Taustalämpötilaa voidaan säätää 1 asteen välein.
5. Paina valintapainiketta (i) taustalämpötila-asetuksen vahvistamiseksi.
6. Kun taustalämpötila-asetus on tallennettu, lämpökuvalaite palaa automaattisesti päänäyttöön.

Väriasteikon muuttaminen

1. Paina valikko-/virtapainiketta (I).
2. Paina eteen- (j) ja taaksepäin (h) osoittavaa nuolta valikon väriasteikkovalinnan korostamiseksi.

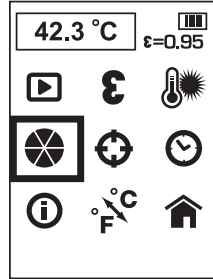

3. Paina valintapainiketta (i) valinnan vahvistamiseksi.
4. Paina eteen- (j) ja taaksepäin (h) osoittavaa nuolta väriasteikkovalintojen selaamiseksi. Viisi väriasteikkoa sisältävät seuraavat valinnat: Rautakaari, Kuuma valkoinen, Kuuma musta, Sateenkaari ja Suuri kontrasti.
5. Paina valintapainiketta (i) väriasteikkoasetuksen vahvistamiseksi.
6. Kun väriasteikkoasetus on tallennettu, lämpökuvalaite palaa automaattisesti päänäyttöön.

Jäljitysasetuksen muuttaminen

Kun jäljitystoiminto on päällä, lämpökuvalaite määrittää kuumimman (punainen o) ja kylmimmän (sininen o) kohdan näytön alueella. Lämpökuvalaitetta voidaan siirtää keskellä olevan mittauskohdan (+) asettamiseksi haluttuun kohtaan.

HUOMAA: Näytetty lämpötila vastaa aina keskikohtaa (+).

1. Paina valikko-/virtapainiketta (j).
2. Paina eteen- (j) ja taaksepäin (h) osoittavaa nuolta valikon jäljitysvalinnan korostamiseksi.

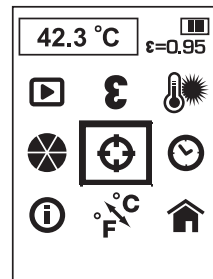

3. Paina valintapainiketta (i) valinnan vahvistamiseksi.

4. Paina eteen- (j) ja taaksepäin (h) osoittavaa nuolta jäljitystoiminnon kytkemiseksi päälle tai pois päältä.
5. Paina valintapainiketta (i) jäljitystoiminnon asetuksen vahvistamiseksi.
6. Kun jäljitystoiminnon asetus on tallennettu, lämpökuvalaite palaa automaattisesti päänäyttöön.

Päivämäärän ja ajan asettaminen

1. Paina valikko-/virtapainiketta (j).
2. Paina eteen- (j) ja taaksepäin (h) osoittavaa nuolta valikon päivä- ja aikavalinnan korostamiseksi.

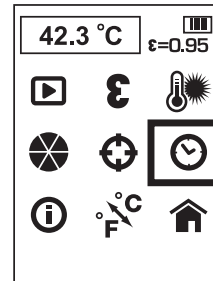

3. Paina valintapainiketta (i) valinnan vahvistamiseksi.
4. Paina eteen- (j) ja taaksepäin (h) osoittavaa nuolta muutettavan kentän korostamiseksi.



5. Paina valintapainiketta (i) kentän aktivoimiseksi. Kenttä muuttuu vihreäksi.
6. Paina eteen- (j) ja taaksepäin (h) osoittavaa nuolta aktivoitun kentän muuttamiseksi.
7. Paina valintapainiketta (i) muutoksien tallentamiseksi.
8. Toista edellä mainitut toimenpiteet jäljellä olevien kenttien muuttamiseksi.
9. Poistu painamalla valikko-/virtapainiketta (j).

SUOMI

Tietojen näyttäminen

1. Paina valikko-/virtapainiketta (I).
2. Paina eteen- (I) ja taaksepäin (h) osoittavaa nuolta valikon tietovalinnan korostamiseksi.

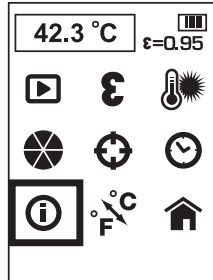

3. Paina valintapainiketta (I) valinnan vahvistamiseksi.
4. Lämpökuvalaite näyttää ohjelmistoversion.
5. Poistu painamalla valikko-/virtapainiketta (I).

Lämpötila-asteikkojen vaihtaminen

1. Paina valikko-/virtapainiketta (I).
2. Paina eteen- (I) ja taaksepäin (h) osoittavaa nuolta valikon C / F -valinnan korostamiseksi.

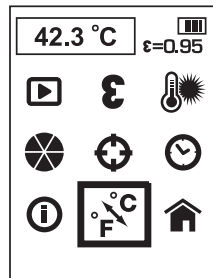

3. Paina valintapainiketta (I) valinnan vahvistamiseksi.
4. Paina eteen- (I) ja taaksepäin (h) osoittavaa nuolta C tai F -valinnan korostamiseksi.
5. Paina valintapainiketta (I) valinnan vahvistamiseksi.
6. Kun lämpötila-asteikon asetus on tallennettu, lämpökuvalaite palaa automaattisesti päänäyttöön.

Päänäyttöön palaaminen

1. Paina valikko-/virtapainiketta (I).
2. Paina eteen- (I) ja taaksepäin (h) osoittavaa nuolta valikon alkunäyttövalinnan korostamiseksi.



3. Paina valintapainiketta (I) valinnan vahvistamiseksi.

Kuvien lataaminen tietokoneeseen

Lämpökuvalaite tallentaa sekä lämpö- että visuaalisen kuvan jokaisen tallennetun kuvan kohdalla. Kuvat tallennetaan bittikartamuodossa.

Mikro SD-kortti voidaan siirtää tietokoneeseen kuvien katselemiseksi.

Raportin kirjoitusohjelma

Kuvantava lämpömittari käyttää raportin kirjoitusohjelmaa korkealuokkaisten raporttien laatimiseen. Ohjelmisto voidaan ladata osoitteesta www.dewalt.eu tai www.2helpU.com.

Lämpökuvalaitteen kytkeminen pois päältä

1. Kytke lämpökuvalaite pois päältä painamalla valikko-/virtapainiketta (I) ja pitämällä sitä alhaalla 3 sekuntia. Lämpökuvalaite kytkeytyy myös automaattisesti pois päältä, jos sitä ei käytetä 10 minuuttiin.
2. Liu'uta linssisuoja (g) ylös linssien suojaamiseksi, kun laitetta ei käytetä.

Käyttövinkkejä

- Käytä ainoastaan DEWALT 10,8 V litiumioniakkua.
- Varmista, että DEWALT-akku on hyvässä käyttökunnossa.
- Vältä äkillisiä lämpötilamuutoksia, kuten ulosmenoä lämmitetystä tilasta kylmänä päivänä, sillä tämä voi aiheuttaa kondensaa kuvaavan lämpömittarin sisälle. Kondensaation estämiseksi kuvaava lämpömittari tulee asettaa koteloon tai muovipussiin ennen kuin se altistetaan äkillisille lämpötilamuutoksille.

HUOLTO

DEWALT-lämpökuvalaite on suunniteltu käytettäväksi pitkään ja edellyttämään vain vähän kunnossapitoa. Oikea käsittely ja säännöllinen puhdistus varmistavat laitteen ongelmattoman toiminnan.

Laturia tai akkua ei voida huoltaa. Sisällä ei ole mitään huollettavia osia.



Puhdistaminen



VAROITUS: Puhalla liat ja pöly pois vähintään kerran viikossa puhtaalla ja kuivalla ilmalla. Silmävammojen minimoimiseksi puhalluksen aikana tulee aina käyttää asianmukaisia suojalaseja.



VAROITUS: Älä koskaan puhdistu muita kuin metallipintoja liuottimien tai muiden voimakkaiden kemikaalien avulla. Nämä kemikaalit voivat heikentää näissä osissa käytettyjä materiaaleja. Käytä vain vedellä ja miedolla pesuaineella kostutettua kangasta. Älä päästä mitään nestettä laitteen sisään. Älä upota mitään laitteen osaa nesteeseen.



VAROITUS: Älä pyyhi linssejä liuotusaineilla, muutoin ne voivat vaurioitua. Älä puhdistu infrapunalinssejä liian voimakkaasti, sillä niiden herkkä heijastusta estävä pinta voi vaurioitua.

LATAUSLAITTEEN PUHDISTUSOHJEET



VAROITUS: Sähköiskun vaara. Irrota pistoke sähköpistorasiasta ennen puhdistamista. Voit poistaa lian ja rasvan latauslaitteen ulkopinnasta pyyhkimällä kankaalla tai harjaamalla pehmeällä muulla kuin metallista valmistetulla harjalla. Älä käytä vettä tai puhdistusaineita.

Lisävarusteet



VAROITUS: Muita kuin DEWALT-lisävarusteita ei ole testattu tämän työkalun kanssa, joten niiden käyttäminen voi olla vaarallista. Käytä tämän laitteen kanssa vain DEWALTin suosittelemia varusteita vahingoittumisvaaran vähentämiseksi.

VALMISTAJAN SUOSITTELEMAT LISÄVARUSTEET:

Saat lisätietoja sopivista lisävarusteista jälleenmyyjältäsi.

Vianetsintä

- Varmista, että linssien suoja (g) on auki.
- Varmista, että 10,8 voltin akku on ladattu.
- Varmista, että akku on asennettu kahvasarjaan käytön aikana.
- Jos näyttö pysähtyy, poista 10,8 V akku laitteen resetoimiseksi. Aseta akku takaisin paikoilleen ja paina virtapainiketta.

HUOMAUTUKSIA MITTAUSONGELMIIN

1. Varmista, että kiinnität peittävän teipin tai levität mustan maalin pintoihin, jotka ovat erittäin heijastavia (käytä emissiivisyyden oletusarvoa 0,95).
2. Varmista, että testattavan materiaalin emissiivisyys on oikea. Katso **emissiivisyyden ja nimellisemissiivisyyden taulukko**.
3. Puhdista materiaali ennen testausta, jos siinä on runsaasti likaa, rasvaa jne.

Ympäristön suojeleminen



Toimita tämä laite kierrätykseen. Tätä tuotetta ei saa hävittää kotitalousjätteen mukana.



Jos DEWALT-tuote on tullut elinkaarensa päähän tai jos et enää tarvitse sitä, älä hävitä sitä kotitalousjätteenä. Toimita se kierrätykseen.



Kierrätykseen toimitetut käytetyt tuotteet ja pakkaus voidaan käyttää uudelleen. Tämä suojelee ympäristöä ja vähentää raaka-aineiden tarvetta.

Paikallisissa määräyksissä voidaan edellyttää, että sähkölaitteet on toimitettava kierrätysasemalle tai jälleenmyyjälle, jolta ostit uuden tuotteen.

DEWALT kierrättää DEWALT-tuotteet, kun ne ovat tulleet elinkaarensa päähän. Voit käyttää tätä palvelua palauttamalla tuotteen valtuutettuun huoltokorjaamoon. Se toimitetaan sieltä meille.

Saat lähimmän valtuutetun DEWALT-huoltokorjaamon tiedot ottamalla yhteyden lähimpään DEWALT-toimipisteeseen. Yhteystiedot ovat tässä käyttöohjeessa. Luettelo valtuutetuista DEWALT-huoltokorjaamoista ja myynnin jälkeisestä palvelusta on Internet-sivustossa **www.2helpU.com**.



Ladattava akku

Jos akun teho heikkenee, se on ladattava. Kun akku on tullut elinkaarensa päähän, toimita se kierrätykseen ympäristöystävällisellä tavalla.

- Käytä laitetta, kunnes akku tyhjenee. Irrota akku laitteesta.
- Li-Ion-akut ovat kierrätettäviä. Vie ne jälleenmyyjälle tai paikalliseen kierrätyspisteeseen. Kerätyt akkuyksiköt kierrätetään tai hävitetään oikein.

TAKUU

DEWALT luottaa tuotteidensa laatuun ja antaa erinomaisen takuun tämän tuotteen ammattikäyttäjille. Tämä takuu laajentaa käyttäjän oikeuksia heikentämättä ammattikäyttäjän sopimusperusteisia oikeuksia eikä yksityisen muun kuin ammattikäyttäjän lainsäädäntöön perustuvia oikeuksia. Tämä takuu on voimassa kaikissa EU- ja ETA-maissa.

• 30 PÄIVÄN TYYTYVÄISYSTAKUU ILMAN RISKEJÄ •

Jos et ole täysin tyytyväinen DEWALT-työkalun toimintaan, palauta se ostopaikkaan 30 päivän kuluessa kaikkine osineen. Saat rahat takaisin. Tuote saa olla kulunut vain kohtalaisesti, ja ostotodistus on esitettävä.

• VUODEN HUOLTOSOPIMUS MAKSUTTA •

Jos DEWALT-työkalusi tarvitsee huoltoa 12 kuukauden kuluessa ostosta, olet oikeutettu yhteen maksuttomaan huoltoon. Huollon suorittaa maksutta valtuutettu DEWALT-korjaamo. Ostotodistus on esitettävä. Takuu kattaa myös työn. Takuu ei kata tarvikkeita eikä varaosia, ellei niissä ole vikaa.

• YHDEN VUODEN TÄYSI TAKUU •

Jos DEWALT-tuotteeseesi tulee vika 12 kuukauden aikana ostopäivästä materiaali tai valmistusvirheen vuoksi, DEWALT vaihtaa kaikki vialliset osat maksutta tai harkintansa mukaan vaihtaa laitteen maksutta edellyttäen, että:

- laitetta ei ole väärinkäytetty,
- laite on kulunut vain normaalisti,
- valtuuttamattomat henkilöt eivät ole yrittäneet korjata laitetta,
- ostotodistus esitetään,
- laite palautetaan kaikkine alkuperäisine osineen.

Voit pyytää takuuhuoltoa ottamalla yhteyden laitteen jälleenmyyjään tai lähimpään valtuutettuun DEWALT huoltokorjaamoon. Saat yhteystiedot DEWALT -kuvastosta tai ottamalla yhteyden tässä käyttöohjeessa näkyvään DEWALTin toimipaikkaan. Luettelo valtuutetuista DEWALT-huoltokorjaamoista ja myynnin jälkeisestä palvelusta on Internet-sivustossa: www.2helpU.com.

TRÅDLÖS BILDTERMOMETER DCT416

Gratulerar!

Du har valt ett DEWALT-verktyg. År av erfarenhet, grundlig produktutveckling och innovation gör DEWALT till en av de pålitligaste partnererna för fackmannamässiga elverktygs-användare.

Tekniska data

		DCT416
Spänning	V_{DC}	10,8
Typ		1
Batterityp		Li-Ion
Skärmstorlek	mm	55,9
Färg-TFT LCD med bakgrundslys		
Vikt (utan batteripaket)	kg	0,5
Körtid		Ungefär 10 timmar
Temperaturområde (Drift)		-5 °C till 45 °C (23 °F till 113 °F)
Temperaturområde (Förvaring)		-20 °C till 60 °C (-4 °F till 140 °F)
Temperaturområde Mätområde		-10 °C till 250 °C (14 °F till 480 °F)
Relativ fuktighet		10 till 90%, icke-kondenserande
Spektrasvar		8µm till 12µm
Visningsfält		20° x 20°
IFOV (spontant Visningsfält)		25 mm vid 1 m (1 tum vid 39,3 tum)
Korrekthet under		100 °C (212 °F) +/- 2 °C (+/- 3.6 °F) Över 100 °C (212 °F) +/- 2 °C (+/- 3.6 °F) av avläsning. Omgivande temperatur för angiven korrekthet 23 °C (73.4 °F).
Strålningsstal		0,1 till 1,0, justerbart i 0,01 steg
Temperaturskala		°C eller °F

Batteripaket	DCB121	DCB123
Batterityp	Li-Ion	Li-Ion
Spänning V_{DC}	10,8	10,8
Kapacitet A_h	1,3	1,5
Vikt	kg	0,2

Laddare	DCB100	DCB105
Starkströms- spänning	V_{AC} 230	230
Batterityp	Li-Ion	Li-Ion
Ung. laddningstid	min 40 (1,3 Ah batteri- paket)	40 (1,5 Ah batteri- paket)
	30 (1,3 Ah batteri- paket)	30 (1,5 Ah batteri- paket)
Vikt	kg	0,3
		0,49

Säkringar

Europa	230 Volt verktyg	10 Ampere, starkström
--------	------------------	-----------------------



WARNING: Detta är en klass A produkt. I hemmamiljö kan denna produkt orsaka radiostörningar och användaren kan avkrävas att vidtaga lämpliga åtgärder i dessa fall.



WARNING: Ökad elektrostatisk spänning kan göra att displayen inte fungerar och data som inte sparats kommer att förloras. Om skärmen fryser, ta bort 10,8 V batteripaketet och återställ enheten. Sätt tillbaka batteripaketet och tryck på strömknappen.

Definitioner: Säkerhetsriktlinjer

Nedanstående definitioner beskriver allvarighetsnivån för varje signalord. Var god läs handboken och uppmärksamma dessa symboler.



FARA: Indikerar en omedelbart riskfylld situation som, om den inte undviks, **kommer att resultera i dödsfall eller allvarlig personskada.**



WARNING: Indikerar en potentiellt riskfylld situation som, om den inte undviks, **skulle kunna resultera i dödsfall eller allvarlig personskada.**



SE UPP! Indikerar en potentiellt riskfylld situation som, om den inte undviks, **kan resultera i mindre eller medelmåttig personskada.**

OBSERVERA: Anger en praxis som **inte är relaterad till personskada** som, om den inte undviks, **skulle kunna resultera i egendomsskada.**



Anger risk för elektrisk stöt.



Anger risk för eldsvåda.



VARNING: För att minska risken för personskada, läs instruktionshandboken.

Viktiga säkerhetsinstruktioner

- Läs igenom dessa instruktioner.
- Spara dessa instruktioner.
- Uppmärksamma alla varningar.
- Följ alla instruktioner.
- Använd endast de tillsatser/tillbehör som specificerats av tillverkaren.
- Överlåt all service till kvalificerad servicepersonal. Service krävs när apparaten har skadats på något sätt, utsatts för regn eller fukt, inte fungerar normalt eller har tappats.

SPARA ALLA VARNINGAR OCH INSTRUKTIONER FÖR ATT KUNNA REFERERA TILL DEM SENARE

Säkerhet vid arbetsområdet

- a) **Håll arbetsområdet rent och ordentligt upplyst.** Belamrade eller mörka områden inbjuder till olyckor.
- b) **Håll barn och åskådare borta medan en bildtermometer används.** Distractioner kan göra att du förlorar kontrollen.

Personlig säkerhet

- a) **Var vaksam, ha koll på vad du gör och använd sunt förnuft när du arbetar med en bildtermometer. Använd inte en bildtermometer när du är trött eller påverkad av droger, alkohol eller medicin.** Ett ögonblicks uppmärksamhet när du arbetar med bildtermometern kan resultera i allvarlig personskada.
- b) **Sträck Dig inte för mycket. Ha ordentligt fotfäste och balans hela tiden.** Detta möjliggör bättre kontroll av bildtermometern i oväntade situationer.

Användning och skötsel

- a) **Förvara bildtermometern som går på tomgång utom räckhåll för barn och låt inte personer som är ovana med bildtermometern eller dessa instruktioner använda den bildtermometern.** Bildtermometern kan vara farlig i händerna på oerfarna användare.

- b) **Använd bildtermometern, tillbehör etc. i enlighet med dessa instruktioner, ta också med i beräkningen arbetsförhållandena och arbetet som skall utföras.** Användningen av en bildtermometer för andra verksamheter än de som det är avsett för skulle kunna resultera i en farlig situation.

Användning och skötsel av batteridrivet verktyg

- a) **Ladda endast med den laddare som specificerats av DEWALT.** En laddare som passar en batterityp kan medföra brandrisk om den används ihop med ett annat batteri.
- b) **När batteripaket inte används bör det hållas borta från andra metallföremål som gem, mynt, nycklar, spikar, skruvar och andra små metallföremål som kan skapa kontakt mellan de två polerna.** Kortslutning mellan batteriets poler kan orsaka brännskada eller brand.
- c) **Under olämpliga förhållanden kan vätska spruta ut från batteriet. Undvik kontakt. Vid oavsiktlig kontakt, spola med vatten. Om vätskan kommer i kontakt med ögonen, sök också läkarhjälp.** Vätska som sprutar ur batteriet kan orsaka sveda och brännskador.

Säkerhetsinformation för bildtermometrar



VARNING: Demontera inte eller modifiera bildtermometern. Det finns inga servicebara delar på insidan. Om du behöver hjälp kontakta din lokala återförsäljare.

- **Arbeta inte med bildtermometern i explosiv omgivning, t.ex. i närheten av brännbara vätskor, gaser eller damm.** Bildtermometrar kan ge upphov till gnistor som kan antända dammet eller ångorna.
- **Bildtermometern bör endast användas med särskilt avsedda DEWALT batterier.** Användning av några andra batterier kan utgöra risk för brand.
- **Förvara bildtermometern utom räckhåll för barn och andra utbildade personer.** Verktyg är farliga i händerna på utbildade användare.
- **Ta inte bort eller utplåna varningsetiketterna.**

- **Använd inte bildtermometrar för test av temperaturen hos tillagade eller råa livsmedel.**
- **Vidrör inte heta ytor för att bekräfta avläsning av heta temperaturer.**
- **Använd den inte för att mäta kroppstemperaturen hos människor eller djur.**
- För att undvika skador på bildtermometern eller utrustningen under tester, skydda dem mot följande:
 - EMF (elektromagnetiska fält) såsom från svetsaggregat, induktionsvärmare etc.
 - ESD (Elektrostatisk urladdning).
 - Plötslig temperaturförändring (orsakad av plötsliga ändring i omgivande temperatur–för bästa korrekthet låt bildtermometern stabiliseras i 30 minuter innan den används).



VARNING: Risk för brännskada. Avläsningen kanske inte blir korrekt om bildtermometern finns i närheten av starka magnetfält (såsom bågsvetsning, induktionsvärmare, vågsändare etc.). Använd inte bildtermometern under dessa förhållanden.



VARNING: Bildtermometern mäter endast ytans temperatur. Föremål bakom ytan kan ha signifikant annan temperatur vilket kan utgöra en risk för brännskador eller frysskador.



VARNING: Se strålningsinformationen för verklig temperatur. Reflekterande föremål kan resultera i en lägre temperatur än verklig avläsning och kan utgöra en risk för brännskador.



VARNING: Utsätt inte bildtermometrar för överdriven värme såsom solsken, eld eller liknande.



SE UPP: När den inte används, placera bildtermometern på sidan på en stabil yta där den inte utgör en fara att någon snubblar eller faller. Vissa verktyg med stora batteripaket kan stå upprätt på batteripaketet men lätt kan vältras.

OBSERVERA: Modifieringar som inte godkänts av tillverkaren kan göra att användare förlorar behörigheten att använda enheten.

OBSERVERA: För att undvika skada på bildtermometern låt den inte utsättas för miljöer med höga temperaturer eller med heta källor, såsom i ett fordon i solen. Hantera alltid bildtermometern inom driftområdet som anges i specifikationsstabellen.

OBSERVERA: Peka inte med bildtermometern (med eller utan linsskyddet aktiverat) mot solen eller andra intensiva energikällor som utstrålar laserstrålning. Detta kan skada detektorn inuti bildtermometern och kan påverka dess korrekthet.

MIKRO-SD-MINNESKORT



VARNING: Kvävningsrisk. Mikro-SD-kortet är en liten del som utgör en kvävningsrisk och är inte avsedd för barn.

OBSERVERA: Det rekommenderas att använda det mikro-SD-minneskortet som medföljer bildtermometern. DeWALT garanterar inte användning eller pålitlighet hos andra eftermarknadskort av andra varumärken eller kapaciteter. Det rekommenderas också att regelbundet överföra sparade bilder till en dator som backup.

Dolda risker

Trots tillämpning av de relevanta säkerhetsbestämmelserna och användning av säkerhetsapparater kan vissa återstående risker inte undvikas. De är:

- Risk för personskada på grund av långvarig användning.
- Risk för personskador på grund av oavsiktlig kontakt med strömförande delar under arbetsprocessen.

Märkningar på bildtermometern

Följande bilddiagram visas på bildtermometern:



Läs instruktionshandbok före användning.

DATUMKODPLACERING

Datumkoden, som också inkluderar tillverkningsåret, finns tryckt på ytan på den kåpa som bildar monteringskarven mellan verktyget och batteriet.

Exempel:

2012 XX XX

Tillverkningsår

Viktiga Säkerhetsinstruktioner för alla Batteriladdare

SPARA DESSA INSTRUKTIONER: Denna handbok innehåller viktiga säkerhets- och bruksanvisningar för batteriladdarna DCB100 och DCB105.

- Innan laddaren används läs igenom alla instruktioner och varningar om laddaren, batteripaketet och produkten för användning av batteripaketet.



VARNING: Risk för stötar. Låt ingen vätska komma in i laddaren. Det kan resultera i elektriska stötar.



SE UPP: Risk för brännskador. För att minska risken för skador ladda endast DEWALT laddningsbara batterier. Olika typer av batterier kan brista och orsaka personskador och skadegörelse.



SE UPP: Barn bör övervakas för att garantera att de inte leker med apparaten.

OBSERVERA: Under vissa förhållanden när laddaren är inkopplad i eluttaget kan den kortslutas av främmande föremål. Främmande föremål som är ledande såsom, men inte begränsat till, slipdamm, metallspån, stålull, aluminiumfolie eller ansamling av metarpartiklar bör hållas borta från laddningshålrummet. Koppla alltid ifrån laddaren från eluttaget när det inte finns något batteripaket i hålrummet. Koppla ifrån laddaren vid rengöring.

- **Försk INTE att ladda batteripaketet med någon annan laddare än den som tas upp i denna manual.** Laddaren och batteripaketet är speciellt konstruerade att fungera tillsammans.
- **Dessa laddaren är inte avsedda att användas för annat än laddning av DEWALT laddningsbara batterier.** All annan användning kan resultera i barmdrisk, elektriska stötar eller död med elektrisk ström.
- **Utsätt inte laddaren för regn eller snö.**
- **Dra i själva kontakten och inte i sladden när laddaren kopplas ur.** Detta kommer att minska risken för skador på den elektriska kontakten och sladden.
- **Se till att sladden placeras så att ingen går på den, snubblar på den eller att det på annat sätt riskerar att skadas eller påfrestas.**

- **Använd inte förlängningssladd såvida inte det är absolut nödvändigt.** Användning av en olämplig förlängningssladd kan resultera i risk för brand, elektriska stötar eller död av elektrisk ström.
- **Placera inga föremål ovanpå laddaren eller placera inte laddaren på ett mjukt underlag eftersom det kan blockera ventilationsöppningarna vilket kan resultera i intern överhettning.** Placera laddaren undan från alla heta källor. Laddaren ventileras genom öppningar i överkant och underkant av höljet.
- **Använd inte laddaren med skadad sladd eller kontakt** — byt ut dem omedelbart.
- **Använd inte laddaren om den utsatts för skarpa stötar, tappats eller skadats på annat sätt.** Ta den till ett auktoriserat servicecenter.
- **Demontera inte laddaren, ta den till ett auktoriserat servicecenter när service eller reparation behövs.** Felaktig montering kan resultera i risker för elektriska stötar, dödsfall via elektricitet eller brand.
- Om strömsladden skadas måste den bytas omedelbart av tillverkaren, dess serviceombud eller liknande kvalificerad person för att förhindra alla faror.
- **Koppla ifrån laddaren från uttaget innan den regörs. Detta kommer att minska risken för elektriska stötar.** Borttagning av batteripaketet kommer inte att minska risken.
- **Försök ALDRIG att ansluta två laddare tillsammans.**
- **Laddaren är konstruerad för att arbeta med standard 230 V hushållsström. Försök inte att använda någon annan spänning.** Detta gäller inte för billaddaren.

SPARA DESSA INSTRUKTIONER

Laddare

Laddarna DCB100 och DCB105 lämpar sig för 10,8 V Li-Ion batterier.

Dessa laddare behöver inga justeringar, och är konstruerade för att vara så lätta som möjligt att använda.

Laddningsprocedur (fig. 1)

1. Plugga in laddaren i ett lämpligt uttag innan du sätter in batteripaketet.
2. Sätt in batteripaketet (a) i laddaren. Den röda (laddnings-) lampan blinkar kontinuerligt, vilket indikerar att laddningsproceduren har börjat.

3. Fullföljandet av laddningen kommer att indikeras genom att den röda lampan förblir PÅ kontinuerligt. Paketet är fulladdat, och kan användas vid detta tillfälle eller lämnas i laddaren.

OBSERVERA: För att garantera maximal prestanda och livslängd för Li-jon batterier bör batteripaketet laddas fullt innan första användning.

Laddningsprocedur

Se tabellen här nedan för status på laddningen av batteripaketet.

Status på laddningen	
laddar	- - - - -
helt uppladdat	=====
het/kall paketfördröjning	--- -- -- -
byt ut batteripaketet	●●●●●●●●

Het/kall paketfördröjning

När laddaren upptäcker ett batteri som är för varmt eller för kallt, startar den automatiskt en het/kall paketfördröjning, vilket skjuter upp laddningen tills batteriet har nått en lämplig temperatur. Därefter växlar laddaren automatiskt till paketets laddningsläge. Denna funktion garanterar maximal livslängd för batteriet.

ENDAST FÖR BATTERIPAKET MED LI-JON

Li-jon-batterier är konstruerade med ett elektroniskt skyddssystem som skyddar batteriet mot överbelastning, överhettning eller för mycket urladdning.

Verktyget kommer automatiskt att koppla från det om det elektroniska skyddssystemet aktiveras. Om detta inträffar, låt Li-jon-batteriet sitta i laddaren till dess det är full-laddat.

Viktiga Säkerhetsinstruktioner för alla Batteripaket

Vid beställning av utbytes-batteripaket, se till att inkludera katalognummer och spänning.

Batteripaketet är inte full-laddat när det kommer ur kartongen. Innan du använder batteripaketet och laddaren, läs säkerhetsinstruktionerna här nedan. Följ därefter de laddningsprocedurer som översiktligt beskrivs.

LÄS ALLA INSTRUKTIONER

- **Ladda inte eller använd batteriet i explosiv atmosfär, såsom i närheten av brännbara vätskor, gaser eller damm.** Isättning och borttagning av batteriet från laddaren kan antända dammet eller ångorna.

- **Tvinga aldrig in batteripaketet in i laddaren. Modifiera inte batteripaketet på något sätt så att det passar i en icke-kompatibel laddare då batteripaketet kan brista och orsaka allvarliga personskador.**
- Alda endast batteripaketet i DEWALT laddare.
- **Skvätt INTE** eller sänk ned i vatten eller annan vätska.
- **Förvara inte eller använd verktyget och batteripaketet på platser där temperaturen kan nå upptill eller överstiga 40 °C (såsom utomhusskjul eller metallbyggnader under sommaren).**



VARNING: Försök aldrig att öppna batteripaketet av någon anledning. Om batteripaketets hölja spricker eller är skadat sått inte in det i laddaren. Krossa inte, tappa eller skada batteripaketet. Använd inte ett batteripaket som fått en kraftig stöt, tappats, körts över eller skadats på något annat sätt (t.ex. genomborrad av en spik, träffad av en hammare, klivits på). Det kan resultera i elektriska stötar eller dödsfall av elektrisk ström. Skadade batteripaket skall returneras till servicecenter för återvinning.



SE UPP: När den inte används skall den läggas på sidan på en stabil plats så att ingen riskerar att någon snubblar på den. Vissa verktyg med stora batteripaket kan stå upprätt på batteripaketet men lätt kan vältras.

SPECIFIKA SÄKERHETSINSTRUKTIONER FÖR LITUM-JON (Li-jon)

- **Bränn inte batteripaketet, även om det är svårt skadat och helt utslitet.** Batteripaketet kan explodera i elden. Giftiga ångor och ämnen skapas när batteripaket med litium-jon bränns.
- **Om batteriets innehåll kommer i kontakt med huden, tvätta omedelbart området med mild tvål och vatten.** Om batterivätskan kommer in i ögat, skölj med vatten över det öppna ögat under 15 minuter eller tills irritationen upphör. Om medicinsk omsorg behövs består batteri-elektrolyten av en blandning av flytande organiska karbonater och litiumsalter.
- **Innehållet i öppnade battericeller kan ge upphov till andningsirritation.** Tillhandahåll frisk luft. Om symtom kvarstår, sök medicinsk vård.



VARNING: Fara för brännskada. Batterivätskan kan vara lättantändlig om den utsätts för gnista eller eld.

Batteripaket

BATTERITYP

DCT416 arbetar med 10,8 volts batteripaket.

Förvaringsrekommendationer

1. Den bästa förvaringsplatsen är en som är sval och torr, långt bort från direkt solljus och för mycket värme eller kyla. För optimal batterifunktionalitet och livslängd, förvara batteripaket vid rumstemperatur när de inte används.
2. För långvarig förvaring rekommenderas att förvara ett fulladdat batteripaket på en kall och torr plats utan laddare för optimalt resultat.

OBSERVERA: Batteripaketet bör inte förvaras helt urladdade. Batteripaketet behöver laddas innan det används igen.

Etiketter på laddare och batteripaket

Som tillägg till de piktografier som används i denna handbok visar etiketterna på laddaren och batteripaketet följande piktografier:



Läs instruktionshandbok före användning.



Batteriladdning.



Batteriet laddat.



Batteriet defekt.



Het/kall paketfördröjning.



Stick inte in ledande föremål.



Ladda inte skadade batteripaket.



Använd endast med DEWALTs batteripaket, andra kan spricka och orsaka personskada och skador.



Utsätt inte för vatten.



Se till att undermåliga sladdar omedelbart byts ut.



Ladda endast mellan 4 °C och 40 °C.



Kassera batteripaketet med vederbörlig hänsyn till miljön.

LI-ION



Bränn inte batteripaketet.



Se **Tekniska data** angående laddningstid.



Endast för användning inomhus.

Förpackningsinnehåll

Förpackningen innehåller:

- 1 Elektronisk termometer
- 1 Mikro-SD minneskort
- 1 10,8 V XR litium-jon batteripaket
- 1 Laddare
- 1 Instruktionshandbok
- 1 Sprängskiss

OBSERVERA: Batteripaket och laddare är inte inkluderade med N-modellerna.

- *Kontrollera med avseende på skada på verktyget, på delar eller tillbehör som kan tänkas ha uppstått under transporten.*
- *Ta dig tid att grundligt läsa och förstå denna handbok före användning.*

Beskrivning (fig. 2)



VARNING: Modifiera aldrig bildtermometern eller någon del av det. Skada eller personskada kan uppstå.

- a. 10,8 V XR litium-jon batteripaket
- b. Handtag
- c. Skärm
- d. Lock till Mikro-SD-kortöppning
- e. Mikro-SD-kortöppning
- f. Lins
- g. Linslock

- h.  **Pilknapp bakåt:** Tryck på denna knapp för att navigera bakåt.
- i.  **Valknapp:** Tryck på denna knapp för att bekräfta ett val.
- j.  **Pilknapp framåt:** Tryck på denna knapp för att navigera framåt.
- k.  **Knapp justering bildblandning:** Tryck på denna knapp för att ändra blandningsprocenten mellan de visuella och termiska bilderna.
- l.  **Knapp meny/ström:** Tryck på denna knapp för att slå på enheten (håll i 0,5 sekunder) eller av (håll i 3 sekunder). När enheten är påslagen, tryck på denna knapp för att visa menyalternativen.
- m.  **Bildtagningsknapp:** Tryck på denna knapp för att ta en bild.

AVSEDD ANVÄNDNING

Bildtermometern mäter utstrålad energi från ett föremåls yta och använder sedan dessa mätningar för att visa en bild och uppskattad temperatur.

Bilder kan tas och sedan sparas (bitmapsformat) på ett mikro-SD-kort.

Bildtermometern kan användas för inspektioner och felsökning av elektriska system, HVAC, rörarbeten, mekaniska utrustningar, bostadsbyggnader eller automatiska system.

Bildtermometern är ett professionellt verktyg. **LÅT INTE** barn komma i kontakt med detta verktyg. Övervakning krävs när oerfarna användare använder detta verktyg.

Elektrisk Säkerhet

Laddaren har konstruerats för endast en spänning. Kontrollera alltid att strömförsörjningen motsvarar spänningen på klassificeringsplattan. Kontrollera också att spänningen på din laddare är den samma som i elnätet.



Din DEWALT-laddare är dubbel-isolerad i enlighet med EN 60335; därför behövs ingen jordningstråd.

Om starkströmssladden är skadad måste den bytas ut mot en speciellt preparerad sladd som finns att få genom DEWALTs serviceorganisation.

Användning av Förlängningssladd

En förlängningssladd bör inte användas, såvida den inte är absolut nödvändig. Använd en godkänd förlängningssladd, lämplig för din laddares strömmatning (se **Tekniska data**). Minsta ledningsstorlek är 1 mm²; maximala längden är 30 m.

Vid användning av en sladdvinda, dra alltid ut sladden helt och hållet.

HOPMONTERING OCH JUSTERING



VARNING: Stäng alltid av bildtermometern innan batteripaketet sätts i eller tas bort.



VARNING: Använd endast DEWALT batteripaket och laddare.

Bälteskrok (fig. 3) (tillvalt tillbehör)



VARNING: För att minska risken för allvariga personskador SKALL INTE bildtermometern hängas högt eller föremål hängas i bälteskroken. Häng **ENDAST** bildtermometerns bälteskrok i ett arbetsbälte.



VARNING: För att minska risken för allvariga personskador se till att skruven (n) som håller bälteskroken sitter fast.

VIKTIGT: Vid montering eller borttagning av bälteskroken använd endast den skruv som medföljer.

Bälteskroken (o) kan monteras på båda sidorna av verktyget med endast den medföljande skruven (n) för att anpassas för höger- eller vänsterhänta personer. Om kroken inte önskas kan den tas bort från verktyget.

För att ta bort bälteskroken (o), ta bort skruven (n) som håller bälteskroken på plats och montera den sedan på motsatt sida.

ANVÄNDNING

Bruksanvisning



VARNING: Laktta alltid säkerhetsinstruktionerna och tillämpbara bestämmelser.

Montering och borttagning av batteripaketet från bildtermometern (fig. 4)

OBSERVERA: Se till att batteripaketet är fulladdat.

INSTALLATION AV BATTERIET I VERKTYGSHANDTAGET

1. Rikta in batteripaketet (a) mot listerna inuti handtaget.
2. Skjut den med en fast rörelse på plats till du hör att låset snäpper på plats.

SVENSKA

BORTTAGNING AV BATTERIET FRÅN VERKTYGSHANDTAGET.

1. Tryck på lås-knappen (p) och dra med en fast rörelse batteripaketet bort från bildtermometerns handtag.
2. Sätt i batteriet i laddaren såsom beskrivs i laddningsavsnittet i denna manual.

Komma igång (fig. 2)

1. Skjut linslocket (g) nedåt för att ta fram linsen.

Ström på/av

1. För att slå på bildtermometern tryck på meny-/strömknappen (l) och håll i 0,5 sekunder.
2. För att stänga av den elektroniska termometern tryck på meny-/strömknappen (l) och håll i 3 sekunder.

FÖRSTA INSTÄLLNING

Datum- och tidsinställning

Första gången som bildtermometern slås på kommer en uppmaning att ställa in tid och datum. Efter den första inställningen kan tiden och datumet ändras via meny-navigering.

1. Tryck på pilen framåt (j) eller bakåt (h) för att markera fältet som skall ändras.



2. Tryck på valknappen (i) för att aktivera fältet. Fältet blir grönt.
3. Tryck på pilen framåt (j) eller bakåt (h) för att ändra det aktiverade fältet.
4. Tryck på valknappen (i) för att spara ändringarna.
5. Upprepa ovanstående steg för att ändra de kvarvarande fälten.
6. Tryck på meny-/strömknappen (l) för att avsluta.

GRUNDLÄGGANDE HANTERING

Huvudskärmen

Huvudskärmen innehåller flera sektioner:

- r. Bild skannat område
- s. Temperaturmätning i mitten av bilden (+)
- t. Strålningsinställning
- u. Mätare batteriladdning
- v. Temperaturfärgskala

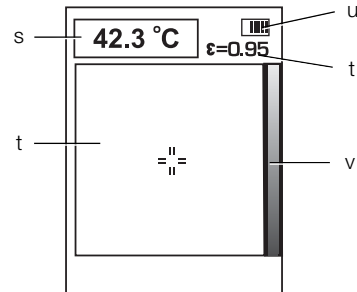

Bildblandning

DCT416 bildtermometern har möjlighet att visa både en visuell bild och en infraröd bild. Bilderna kan också blandas på displayen för att ge en överlappning av den termiska bilden ovanpå den visuella bilden. En blandad bild kan vara till hjälp vid diagnostisering av felpunkter eller vid kommunikation med kunder.

För att ändra blandningsinställningen tryck på inställningsknappen för bildblandning (k). Bildblandningen kan tryckas på upprepade gånger för att gå igenom följande alternativ för displayinställningar:

- 100% Visuell
- 75% Visuell, 25% Termisk
- 50% Visuell, 50% Termisk
- 25% Visuell, 75% Termisk
- 100% Termisk

Ta och spara bilder (fig. 2)

Se till att ett mikro-SD-kort är installerat för att spara en bild. Öppna locket (d) till öppningen för mikro-SD-kortet och sätt i mikro-SD-kortet i öppningen (e).

1. Tryck på bildtagningsknappen (m).
2. Den visade bilden kommer att frysa i 3 sekunder för att visa bilden.
3. Tryck på pilen framåt (j) eller bakåt (h) för att markera spara till SD-kortet eller radera.

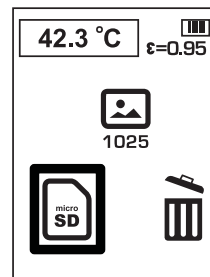

- Tryck på valknappen (i) för att bekräfta valet.
- När spara eller radera är klart kommer bildtermometern automatiskt att återgå till huvudskärmen.

OBSERVERA: Om inget SD-kort är installerat eller om det är problem med SD-kortet kommer nedanstående kommunikation att ske.

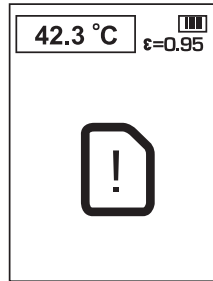

OBSERVERA: Om SD-kortet är fullt kommer nedanstående kommunikation att ske.

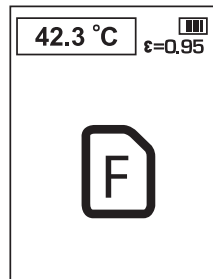

MENYALTERNATIV

OBSERVERA: När som helst, tryck på meny-/strömknappen (i) för att återgå till föregående skärm.

Visa bilder

- Tryck på meny-/strömknappen (i).
- Tryck på pilen framåt (j) eller bakåt (h) för att markera mappalternativet i menyn.

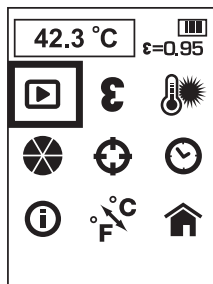

- Tryck på valknappen (i) för att bekräfta valet.
- Tryck på pilen framåt (j) eller bakåt (h) för att rulla genom de sparade bilderna.
- Tryck på valknappen (i) för att gå till undermenyn radera.
- Tryck på pilen framåt (j) eller bakåt (h) för att markera spara till SD-kortet eller radera.

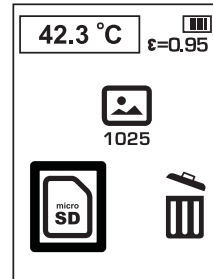

- Tryck på valknappen (i) för att bekräfta valet.
- När spara eller radera är klart kommer bildtermometern automatiskt att återgå till nästa bild i sekvensen.

Strålningstal

Strålningstalet beskriver den karakteristiska energiutstrålningen hos material. De flesta organiska och målade material eller oxiderade ytor har ett strålningstal på omkring 0,95 vilket är standardinställningen. Det är rekommenderat att kompensera för felaktiga avläsningar som kan bli resultatet från mätning av material med låga strålningsvärden såsom blanka metallytor. Täck dessa ytor med maskeringstejp eller matt svart färg (<148 °C/300 °F) och använd standardinställningen (0,95). Låt tejp eller färgen nå samma temperatur som ytan under och mät sedan temperaturen hos tejp eller den målade ytan.

Om du inte kan måla eller använda tejp kan du kompensera dina mätningar med strålningstalsväljaren. Även med det justerbara strålningstalet kan det vara svårt att få en helt korrekt infraröd mätning av en yta med en blank eller metallyta. Experimentering kan behövas för att fastställa fixpunkten för temperaturer och erfarenhet kommer att hjälpa dig att välja den bästa inställningen för specifika mätningar.

Bildtermometern har justerbart strålningstal från 0,1 till 1,0 i steg om 0,01. Se den **Nominella strålningstalstabellen** i denna manual. Referensen för strålningstalsinställningarna i tabellen är förslag för typiska situationer och din särskilda situation kan avvika.

SVENSKA

OBSERVERA: Kalibreringen av denna produkt har gjorts med strålningsstal 0,95.

NOMINELLT STRÅLNINGSVÄRD	
MATERIAL	VÄRDE
Kölfyllt yta	0,98
Iskristaller	0,98
Människohud	0,98
Skiffer	0,97
Destillerat vatten	0,96
Is, blank	0,96
Jord, mättad med vatten	0,95
Karbonsot	0,95
Glas, polerad platta	0,94
Färg, olja	0,94
Tegel, röd	0,93
Papper, vitt fast	0,93
Betong	0,92
Jord, torr	0,92
Gips, grov yta	0,91
Trä, hyvlad ek	0,90
Lergods, glaserat	0,90
Snö, kornig	0,89
Kisel, glaserat	0,88
Kopparoxid vid 38 °C	0,87
Smärgel, korund	0,86
Snö	0,85
Rostfritt stål, oxiderat vid 800 °C	0,85
Järn, oxiderat vid 500 °C	0,84
Kopparoxid vid 260 °C	0,83
Snö, fina partiklar	0,82
Mässing, icke oxiderad	0,81
Glas konvex D	0,80
Stål, oxiderat	0,79
Koppar, kraftigt oxiderad	0,78
Tyg, bomull	0,77
Sand	0,76
Kisel, icke glaserat	0,75
Järn, oxiderat vid 100 °C	0,74
Beläggning nr C20A	0,73
Basalt	0,72
Kol, grafiterat vid 500 °C	0,71
Röd rost	0,70
Järnplåt, kraftigt rostad	0,69
Vatten	0,67
Svart lera	0,66
Cement, vit	0,65
Gjutgods, oxiderat	0,64
Bly, oxiderat vid 1100 °C	0,63
Zircon på Inconel	0,62
Cu-Zn, mässing oxiderad	0,61
Inconelplåt vid 760 °C	0,58
Marmor, blank vit	0,56
Alla eloxiderade kromsyror	0,55
Gjutgods, polerad	0,21
Mässing, polerat 80 grad slippapper	0,20

Rostfritt stål 18-8 polerat	0,16
Aluminium obehandlat	0,09
Stål polerat	0,07
Aluminium, polerad plåt	0,05
Koppar, polerad	0,05
Mässing, högglanspolerat	0,03

För att ändra strålningstalet

1. Tryck på meny-/strömknappen (I).
2. Tryck på pilen framåt (j) eller bakåt (h) för att markera strålningsalternativet i menyn.

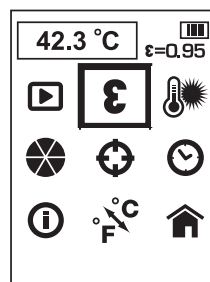

3. Tryck på valknappen (i) för att bekräfta valet.
4. Tryck på pilen framåt (j) eller bakåt (h) för att justera strålningsinställningen. Strålningstalet kan justeras i steg om 0,01 från 0,10 till 1,00.
5. Tryck på valknappen (i) för att bekräfta inställningen.
6. När strålningstalet sparats kommer bildtermometern automatiskt att återgå till huvudmenyn.

Bakgrundstemperatur

För mer korrekt temperaturmätning rekommenderas att ställa in bakgrundstemperaturen (eller den reflekterade temperaturen). Detta är särskilt viktigt när objektet som mäts har en signifikant annan temperatur än omgivningen eller om objektet som mäts har ett lågt strålningsstal.

Inställning av bakgrundstemperaturen hjälper till att kompensera för strålningen från omgivningen.

För att ändra bakgrundstemperaturen

1. Tryck på meny-/strömknappen (I).

- Tryck på pilen framåt (j) eller bakåt (h) för att markera alternativet bakgrundstemperatur i menyn.

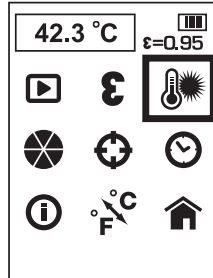

- Tryck på valknappen (i) för att bekräfta valet.
- Tryck på pilen framåt (j) eller bakåt (h) för att ändra bakgrundstemperaturen. Bakgrundstemperaturen kan justeras i steg om 1 grad.
- Tryck på valknappen (i) för att bekräfta inställningen av bakgrundstemperaturen.
- När bakgrundstemperaturen sparats kommer bildtermometern automatiskt att återgå till huvudmenyn.

För att ändra färgpaletten

- Tryck på meny-/strömknappen (i).
- Tryck på pilen framåt (j) eller bakåt (h) för att markera färgpalettalternativet i menyn.

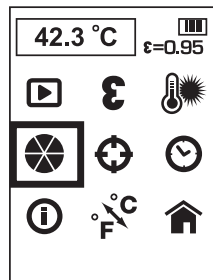

- Tryck på valknappen (i) för att bekräfta valet.
- Tryck på pilen framåt (j) eller bakåt (h) för att rulla genom färgpalettens alternativ. De fem valen för färgpaletten är: Ironbow, White Hot, Black Hot, Rainbow och High Contrast.
- Tryck på valknappen (i) för att bekräfta färgpalettinställningen.
- När färgpalettinställningen sparats kommer bildtermometern automatiskt att återgå till huvudmenyn.

För att ändra spåringsinställningen

När spåringsfunktionen är på kommer bildtermometern att lokalisera den varmaste (röd o) och kallaste (blå o) platsen i bilden. Bildtermometern kan flyttas för att rikta in centrummät punkten (+) till önskad plats.

OBSERVERA: Den visade temperaturen motsvarar alltid centrum (+).

- Tryck på meny-/strömknappen (i).
- Tryck på pilen framåt (j) eller bakåt (h) för att markera fältet som skall ändras.

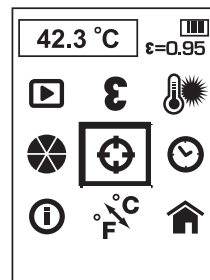

- Tryck på valknappen (i) för att bekräfta valet.
- Tryck på pilen framåt (j) eller bakåt (h) för att slå på eller stänga av spåringsfunktionen.
- Tryck på valknappen (i) för att bekräfta spåringsfunktionens inställning.
- När spåringsfunktionens inställning sparats kommer bildtermometern automatiskt att återgå till huvudmenyn.

Inställning av datum och tid

- Tryck på meny-/strömknappen (i).
- Tryck på pilen framåt (j) eller bakåt (h) för att markera alternativet datum och tid i menyn.

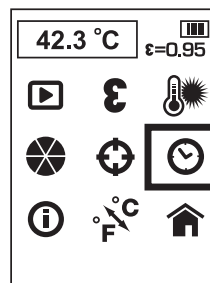

SVENSKA

- Tryck på valknappen (i) för att bekräfta valet.
- Tryck på pilen framåt (j) eller bakåt (h) för att markera fältet som skall ändras.



- Tryck på valknappen (i) för att aktivera fältet. Fältet blir grönt.
- Tryck på pilen framåt (j) eller bakåt (h) för att ändra det aktiverade fältet.
- Tryck på valknappen (i) för att spara ändringarna.
- Upprepa ovanstående steg för att ändra de kvarvarande fälten.
- Tryck på meny-/strömknappen (l) för att avsluta.

För att visa information

- Tryck på meny-/strömknappen (l).
- Tryck på pilen framåt (j) eller bakåt (h) för att markera informationsalternativet i menyn.

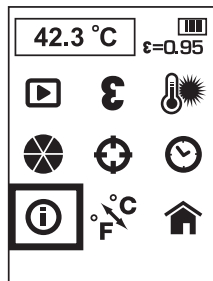

- Tryck på valknappen (i) för att bekräfta valet.
- Bildtermometern kommer att visa programversionen.
- Tryck på meny-/strömknappen (l) för att avsluta.

För att ändra temperaturskala

- Tryck på meny-/strömknappen (l).
- Tryck på pilen framåt (j) eller bakåt (h) för att markera C/F alternativet i menyn.

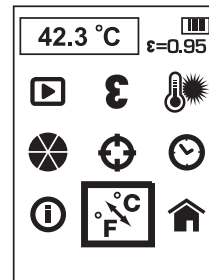

- Tryck på valknappen (i) för att bekräfta valet.
- Tryck på pilen framåt (j) eller bakåt (h) för att markera antingen C eller F.
- Tryck på valknappen (i) för att bekräfta valet.
- När inställning av temperaturskalan sparats kommer bildtermometern automatiskt att återgå till huvudmenyn.

Återgå till Huvudskärmen

- Tryck på meny-/strömknappen (l).
- Tryck på pilen framåt (j) eller bakåt (h) för att markera hemalternativet i menyn.

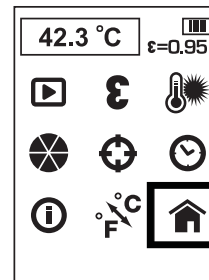

- Tryck på valknappen (i) för att bekräfta valet.

För att ladda ned bilder till datorn

Bildtermometern registrerar både termisk och visuell bild för varje sparad bild. Bilder sparas i bitmap-format.

Mikro-SD-kortet kan överföras till en dator för visning av bilderna.

Rapportskrivande program

Bildtermometern använder rapportskrivande program för att producera professionella rapporter. Programmet kan laddas ned från www.dewalt.eu or www.2helpU.com.

Stänga av bildtermometern

- För att stänga av bildtermometern tryck på meny-/strömknappen (l) och håll kvar i 3 sekunder. Bildtermometern kommer också att stängas av automatiskt efter 10 minuters icke-användning.

- Skjut linslocket (g) uppåt för att skydda linsen när den inte används.

Hanteringstips

- Använd endast DEWALT 10,8 V litium-jon batterier.
- Se till att DEWALT batteriet är i gott skick.
- Undvik plötsliga ändringar i temperaturen såsom när en varm byggnad lämnas eller gås in i under en kall dag eftersom detta kan orsaka kondensation inuti bildtermometern. För att förhindra kondensation, placera bildtermometern i boxen eller i en plastväska innan den utsätts för plötsliga temperaturväxlingar.

UNDERHÅLL

Din DEWALT bildtermometer har konstruerats för att arbeta över en lång tidsperiod med minimalt underhåll. Kontinuerlig tillfredsställande drift beror på ordentlig verktygsvård och regelbunden rengöring.

Laddaren och batteripaketet är inte servicebara. Det finns inga servicebara delar på insidan.



Rengöring



VARNING: Blås bort smuts och damm med ren och torr luft minst en gång i veckan. För att minska risken för ögonskador bör alltid skyddsglasögon användas när detta görs.



VARNING: Använd aldrig lösningsmedel eller andra skarpa kemikalier för att rengöra de icke-metalliska delarna på verktyget. Dessa kemikalier kan försvaga de material som används i dessa delar. Använd en trasa som bara är fuktad med vatten och mild tvål. Låt aldrig någon vätska komma in i verktyget; sänk aldrig ner någon del av verktyget i en vätska.



VARNING: Använd inte lösningsmedel på linsen eftersom den kan orsaka skador. Rengör inte den infraröda linsen för kraftigt eftersom det kan skada den ömtåliga antireflexbeläggningen.

RENGÖRINGSINSTRUKTIONER FÖR LADDARE



VARNING: Fara för stöt. Koppla bort laddaren från växelströmsuttaget före rengöring. Smuts och fett kan avlägsnas från laddarens exteriör genom att använda en trasa eller en mjuk icke-metallisk borste. Använd inte vatten eller några rengöringslösningar.

Valfria tillbehör



VARNING: Eftersom andra tillbehör än de som erbjuds av DEWALT inte har testats med denna produkt, kan användningen av sådana tillbehör med detta verktyg vara riskabelt. För att minska risken för personskada bör endast tillbehör som rekommenderas av DEWALT användas med denna produkt.

REKOMMENDERADE TILLBEHÖR

Rådfråga din återförsäljare för ytterligare information angående lämpliga tillbehör.

Felsökning

- Se till att linslocket (g) är öppet.
- Se till att det 10,8 V batteriet är laddat.
- Se till att batteriet är installerat på handtagssetet när det används.
- Om skärmen fryser, ta bort 10,8 V batteripaketet och återställ enheten. Sätt tillbaka batteripaketet och tryck på strömknappen.

LÖSNINGAR OM DET ÄR PROBLEM ATT GÖRA MÄTNINGAR

- Se till att använda maskeringstejp eller matt svart färg på ytor som är starkt reflekterande (använd standardstrålningstalet 0,95).
- Se till att använda korrekt strålningstal för materialet som du testar. Se **tabell för strålningstal och nominell strålning**.
- Rengör materialet innan testen om det är mycket smutsigt, fett etc.

Att skydda miljön



Separat insamling. Denna produkt får inte kasseras tillsammans med vanligt hushållsavfall.

Skulle du en dag upptäcka att din produkt från DEWALT behöver ersättas eller att du inte längre har någon användning för den, kassera den inte tillsammans med hushållsavfallet. Gör denna produkt tillgänglig för separat insamling.

SVENSKA



Separat insamling av använda produkter och förpackningar möjliggör att ämnena kan återvinnas och användas igen. Återanvändning av återvunna ämnen bidrar till att förhindra miljöföroreningar och minskar behovet av råmaterial.

Lokala bestämmelser kan ge anvisningar för separat insamling av elektriska produkter från hushållen, på kommunala avfallsanläggningar eller via återförsäljaren när du köper en ny vara.

DEWALT tillhandahåller en inrättning för insamling och återvinning av DEWALTs produkter när dessa har nått slutet på sin livslängd. För att utnyttja denna tjänst, återsänd din vara till något behörigt reparationsombud, som kommer att tillvarata den å dina vägnar.

Du kan kontrollera var ditt närmaste behöriga reparationsombud finns, genom att kontakta det lokala kontoret för DEWALT på den adress som anges i denna handbok. Alternativt finns en förteckning över behöriga reparationsombud för DEWALT och komplett information om vår service efter försäljning, med kontaktadresser, på Internet på: www.2helpU.com.



Uppladdningsbart batteripaket

Detta batteripaket för långvarigt bruk måste laddas upp när det inte åstadkommer tillräcklig effekt på arbetsmoment som det lätt kunde klara tidigare. Vid slutet av dess tekniska livslängd, kassera det med vederbörlig hänsyn till vår miljö:

- Kör slut på batteripaketet helt och hållet, och ta därefter ut det ur verktyget.
- Li-jon celler är återvinningsbara. Lämna dem hos din återförsäljare eller på en återvinningsstation. De insamlade batteripaketerna kommer att återvinnas eller avyttras korrekt.

GARANTI

DEWALT har förtroende för kvaliteten på sina produkter, och erbjuder en enastående garanti för professionella användare av produkten. Denna garanti-deklaration kommer som tillägg till och inskränker inte dina kontraktsmässiga rättigheter i egenskap av professionell användare, eller dina lagstadgade rättigheter i egenskap av enskild icke-professionell användare. Garantin är giltig i de territorier som tillhör medlemsstaterna i Europeiska unionen och det europeiska frihandelsområdet.

• 30 DAGARS RISKFRI TILLFREDSSTÄLLESE-GARANTI •

Om du inte är helt nöjd med funktionaliteten hos ditt verktyg från DEWALT kan du helt enkelt återlämna det inom 30 dagar, i komplett skick, med alla ursprungliga delar så som det köpts, till inköpsstället, för full återbetalning eller byte. Produkten måste ha blivit utsatt för rimligt slitage och nötning, och bevis på inköpet måste visas upp.

• KONTRAKT PÅ ETT ÅRS FRI SERVICE •

Om du behöver underhåll eller service för ditt DEWALT verktyg inom 12 månader från inköp har du rätt till en service utan kostnad. Den kommer att utföras utan kostnad hos ett auktoriserat DEWALT reparationsombud. Bevis på köpet måste visas upp. Detta inkluderar arbete. Det innefattar inte tillbehör och reservdelar, såvida dessa inte faller inom ramen för garantin.

• ETT ÅRS FULLSTÄNDIG GARANTI •

Om din produkt från DEWALT produkt faller på grund av bristfälligt material eller tillverkning inom 12 månader efter inköpsdatum, garanterar DEWALT att vi kostnadsfritt byter ut alla felaktiga delar eller – efter vårt gottfinnande – kostnadsfritt byter ut enheten, förutsatt att:

- Produkten inte har använts felaktigt;
- Produkten bara har utsatts för rimligt slitage och nötning;
- Reparationer inte har försökt göras av obehöriga personer;
- Bevis på köpet visas upp;
- Produkten återlämnas i fullständigt skick, med alla sina ursprungliga beståndsdelar.

Om du vill göra ett yrkande, kontakta din återförsäljare eller leta efter din närmaste auktoriserade DEWALT reparationsombud i DEWALT katalogen eller kontakta ditt DEWALT kontor på den adress som anges i denna manual. En förteckning över behöriga reparationsombud för DEWALT och komplett information om vår service efter försäljning finns tillgängligt på Internet på:
www.2helpU.com.

KABLOSUZ GÖRÜNTÜLEME TERMOMETRESİ DCT416

Tebrikler!

Bir DEWALT aleti seçtiniz. Uzun süreli deneyim, sürekli ürün geliştirme ve yenilik DEWALT markasının profesyonel elektrikli alet kullanıcıları için en güvenilir ortaklardan birisi haline gelmesini sağlamaktadır.

Teknik veriler

DCT416	
Voltaj	V _{DC} 10,8
Tip	1
Akü tipi	Li-Ion
Ekran boyutu	mm 55,9
Arka ışıklı renkli TFT LCD	
Ağırlık (pil takımı olmadan)kg	0,5
Çalışma Süresi	Yaklaşık 10 saat
Sıcaklık Aralığı (Çalışırken)	-5 °C - 45 °C (23 °F - 113 °F)
Sıcaklık Aralığı (Saklarken)	-20 °C - 60 °C (-4 °F - 140 °F)
Sıcaklık Ölçüm Aralığı	-10 °C - 250 °C (14 °F - 480 °F)
Bağıl nem	%10 ila %90, yoğunlaşmaz
Spektrum Tepkisi	8µm - 12µm
Görüntü Alanı	20° x 20°
IFOV (Anlık Görüntü Alanı)	1 m'de 25 mm (39,3"de 1")
Keskinlik	100 °C (212 °F) +/- 2 °C'nin altında (+/- 3,6 °F) 100 °C (212 °F) +/- 2 °C (+/- 3,6 °F) okumanın üstünde. Belirtilen keskinlik için ortam sıcaklığı 23 °C (73,4 °F).
Salım	0,1 - 1,0, 0,01'lik yüklemelerle ayarlanabilir
Sıcaklık ölçeği	°C veya °F

Akü	DCB121	DCB123
Akü tipi	Li-Ion	Li-Ion
Voltaj	V _{DC} 10,8	10,8
Kapasite	Ah 1,3	1,5
Ağırlık	kg 0,2	0,2

Şarj Cihazı	DCB100	DCB105
Ana-şebeke voltajı	V _{AC} 230	230
Akü tipi	Li-Ion	Li-Ion
Yaklaşık şarj süresi	dak 40 (1,3 Ah akü)	40 (1,5 Ah akü)
Ağırlık	kg 0,3	0,49

Sigortalar

Avrupa 230 V aletler 10 Amper, ana şebeke



UYARI: Bu bir Sınıf A ürünüdür. Evsel bir ortamda bu ürün, kullanıcının gerekli önlemleri almasını gerektirebilecek radyo enterferansına neden olabilir.



UYARI: Elektrostatik voltajın artması, ekranın kapanmasına neden olabilir ve kaydedilmemiş tüm veriler kaybolur. Ekran donarsa, birimi sıfırlamak için 10.8 V batarya paketini çıkarın. Batarya paketini yeniden takın ve güç açma düğmesine basın.

Tanımlar: Güvenlik Talimatları

Aşağıdaki tanımlar her işaret sözcüğü ciddiyet derecesini gösterir. Lütfen kılavuzu okuyunuz ve bu simgelere dikkat ediniz.



TEHLİKE: Engellenmemesi halinde **ölüm veya ciddi yaralanma** ile sonuçlanabilecek çok yakın bir tehlikeli durumu gösterir.



UYARI: Engellenmemesi halinde **ölüm veya ciddi yaralanma** ile sonuçlanabilecek potansiyel bir tehlikeli durumu gösterir.



DİKKAT: Engellenmemesi halinde **önemsiz veya orta dereceli yaralanma** ile sonuçlanabilecek potansiyel bir tehlikeli durumu gösterir.
İKAZ: Engellenmemesi halinde **maddi hasara neden olabilecek, yaralanma ile ilişkisi olmayan** durumları gösterir.



Elektrik çarpması riskini belirtir.



Yangın riskini belirtir.



UYARI: Yaralanma riskini azaltmak için, kullanım kılavuzunu okuyun.

Önemli Güvenlik Talimatları

- Bu talimatları okuyun.
- Bu talimatları muhafaza edin.
- Tüm uyarıları dikkate alın.
- Tüm talimatlara uyun.
- Yalnızca üretici tarafından belirtilen ek parçaları/aksesuarları kullanın.
- Tüm servis işlemleri için yetkili servis personeline başvurun. Cihaz herhangi bir şekilde zarar gördüğünde, yağmur veya neme maruz kaldığında, normal şekilde çalışmadığında veya düşürüldüğünde servis işlemlerinin yapılması gerekir.

İLERDE BAKMAK İÇİN TÜM UYARI VE TALIMATLARI SAKLAYIN

Çalışma Alanının Güvenliği

- Çalışma alanını temiz ve aydınlık tutun.** Karışık ve karanlık alanlar kazaya davetiye çıkarır.
- Bir görüntüleme termometresi kullanırken çocuklardan ve etraftaki kişilerden uzak tutun.** Dikkatinizi dağıtıcı şeyler kontrolü kaybetmenize neden olabilir.

Kişisel Güvenlik

- Bir görüntüleme termometresi kullanırken her zaman dikkatli olun, yaptığınız işe yoğunlaşın ve sağduyulu davranın. Bir görüntüleme termometresini yorgunken veya ilaç ya da alkolün etkisi altındayken kullanmayın.** Bir görüntüleme termometresini kullanırken bir anlık dikkatsizlik ciddi kişisel yaralanmayla sonuçlanabilir.
- Ulaşmakta zorlandığınız yerlerde kullanmayın. Daima sağlam ve dengeli basın.** Bu, beklenmedik durumlarda görüntüleme termometresini daha iyi kontrol etmenizi sağlar.

Kullanım ve Bakım

- Görüntüleme termometresini kullanmıyorsanız, çocukların ulaşamayacağı yerlerde saklayın ve görüntüleme termometresini tanımayan veya bu talimatları bilmeyen kişilerin görüntüleme termometresini kullanmasına izin vermeyin.** Görüntüleme termometresi eğitimsiz kullanıcıların elinde tehlikeli olabilir.
- Görüntüleme termometresini, aksesuarları vb. kullanırken bu talimatlara mutlaka uyun ve çalışma ortamının koşullarını ve yapılacak işin ne olduğunu göz önünde bulundurun.** Görüntüleme termometresinin öngörülen işlemler dışındaki işlemler için kullanılması tehlikeli durumlara neden olabilir.

Akülü Alet Kullanım ve Bakımı

- Yalnızca DEWALT tarafından belirtilen cihazla şarj edin.** Bir akü için uygun olan şarj cihazı başka bir akü ile kullanıldığında yangın tehlikesi yaratabilir.
- Akü paketi kullanılmadığında, iki kutbu birbirine temas ettirebilecek ataç, bozuk para, anahtar, çivi, vida ve diğer küçük metal nesnelere uzak tutun.** Akü kutuplarının kısa devre yaptırılması yangın veya yangına neden olabilir.
- Kötü şartlar altında, akü sıvı sızdırabilir, temastan kaçının. Yanlışlıkla temas halinde, suyla yıkayın. Sıvı gözlerle temas ederse, ayrıca doktora da başvurun.** Aküden sızan sıvı tahriş veya yanıklara neden olabilir.

Görüntüleme Termometresi İçin Güvenlik Bilgileri



UYARI: Görüntüleme termometrelerini parçalarına ayırmayın veya üzerlerinde değişiklik yapmayın. İçinde servisi yapılabilecek parça yoktur. Yardıma ihtiyacınız olduğunda yerel bayiniz ile temas kurun.

- **Görüntüleme termometresini, yanıcı sıvılar, gazlar ve tozların bulunduğu yerler gibi yanıcı ortamlarda çalıştırmayın.** Görüntüleme termometreleri, toz veya dumanları ateşleyebilecek kıvılcımlar çıkarır.

TÜRKÇE

- **Görüntüleme termometresi, sadece özel olarak tasarlanmış DEWALT pillerle kullanılmalıdır.** Başka akülerin kullanımı yangın riski oluşturabilir.
- **Görüntüleme termometresini çocukların veya diğer tecrübesiz kişilerin erişemeyecekleri yerlerde saklayın.** Aletler, eğitimsiz kullanıcıların elinde tehlikelidir.
- **Uyarı etiketleri çıkartmayın veya tahrif etmeyin.**
- **Görüntüleme termometresini pişirilmiş veya pişirilmemiş yiyeceklerin sıcaklıklarını ölçmek için kullanmayın.**
- **Yüksek sıcaklık okumalarını teyit etmek için yüzeylere dokunmayın.**
- **İnsan veya hayvanların vücut sıcaklıklarını ölçmek için kullanmayın.**
- Görüntüleme termometresinin veya ölçülen donanımın hasar görmesine engel olmak için, onları aşağıdakilere karşı koruyun:
 - Kaynak makineleri, endüksiyon ısıtıcı vb. EMF (elektromanyetik alanlar).
 - ESD (elektrostatik boşalma).
 - Termal şok (beklenmedik ortam sıcaklığı değişimlerinden kaynaklanan termal şok (en yüksek derecede hassasiyet için), kullanmadan önce görüntüleme termometresinin stabilize olması için 30 dakika bekleyin).



UYARI: Yanma tehlikesi. Görüntüleme termometresi güçlü elektromanyetik alanlarla aynı yerdeyse (kaynak makinesi, endüksiyonlu ısıtıcılar, radyo vericileri, vb.), okuma kesin olmayabilir. Görüntüleme termometresini bu şartlar altında kullanmayın.



UYARI: Görüntüleme termometresi sadece yüzey sıcaklığını ölçer. Yüzeyin arkasındaki nesnelerin önemli oranda farklı sıcaklıkları olabilir, bu da yanık veya donma tehlikesi teşkil eder.



UYARI: Gerçek sıcaklıklar için salım bilgisine bakın. Reflektif nesneler, gerçek sıcaklık ölçümlerinden daha düşük değerlere neden olur ve yanma tehlikesi teşkil edebilir.



UYARI: Görüntüleme termometresini güneş ışığı, ateş veya benzeri gibi aşırı yüksek sıcaklıklara maruz bırakmayın.



DİKKAT: Kullanmadığınızda, görüntüleme termometresini yan olarak, sarsılma veya düşme tehlikesine yol açmayacağı sabit bir yüzeye yerleştirin. Büyük akü paketlerine sahip bazı aletler akü paketinin üzerinde dik durabilir, ancak bunlar kolayca devrilebilir.

İKAZ: Üreticinin izin vermediği değişiklikler, kullanıcının bu cihazı kullanma yetkisini geçersiz kılabılır.

İKAZ: Görüntüleme termometresinin zarar görmesini önlemek için, güneşin altında bir aracın içinde gibi, yüksek sıcaklık ortamlarına veya ısı kaynaklarına maruz kalacak şekilde bırakmayın. Görüntüleme termometresini her zaman özellikler tablosunda not edilen çalışma aralığında çalıştırın.

İKAZ: Görüntüleme termometresini (lens kapağı takılı olsun olmasın) güneşe veya lazer radyasyonu yayan diğer yoğun enerji kaynaklarına doğrudan doğruya maruz bırakmayın. Bu, görüntüleme termometresinin içindeki detektöre zarar verebilir ve keskinliği etkileyebilir.

MIKRO SD BELLEK KARTI



UYARI: Boğulma tehlikesi. Mikro SD bellek kartı, boğulma tehlikesine neden olabilen küçük bir parçadır ve çocuklar için tasarlanmamıştır.

İKAZ: Görüntüleme termometresiyle birlikte verilen mikro SD bellek kartının kullanılması önerilir. DEWALT farklı markalara ait ve farklı kapasitelere sahip diğer satış sonrası kartların kullanımıyla ilgili olarak garanti veya herhangi bir güvence vermez. Kayıtlı görüntüleri sıklıkla yedekleme amacıyla bir bilgisayara aktarmanız da önerilir.

Diğer Riskler

İlgili güvenlik düzenlemelerinin uygulanması ve güvenlik cihazlarının kullanılmasına rağmen, bazı risklerden kaçınmak mümkün değildir. Bunlar:

- Uzun süreli kullanımdan kaynaklanan yaranama riski.
- Çalışma süresince elektrik akımı içeren parçalarla kazayla temastan kaynaklanan yaranama riski.

Görüntüleme Termometresi Üzerindeki İşaretler

Görüntüleme termometresi üzerinde aşağıdaki semboller gösterilir:



Kullanmadan önce kullanım kılavuzunu okuyun.

TARİH KODU KONUMU

İmalat yılını da içeren Tarih Kodu, alet ile akü arasındaki montaj ek yerini oluşturan kasanın yüzeyine basılıdır.

Örnek:

2012 XX XX

İmalat Yılı

Tüm Akü Şarj Cihazları İçin Önemli Güvenlik Talimatları

TALİMATLARI SAKLAYIN: Bu kılavuz, DCB100 ve DCB105 şarj cihazları ile ilgili önemli güvenlik ve çalıştırma talimatları içerir.

- Şarj cihazını kullanmadan önce şarj cihazının, akünün ve üründe kullanılan akünün üzerindeki talimatları ve uyarıcı işaretleri okuyun.



UYARI: Elektrik çarpması tehlikesi. Şarj cihazının içine sıvı kaçmasına izin vermeyin. Elektrik çarpmasına neden olabilir.



DIKKAT: Yanma tehlikesi. Yaralanma riskini azaltmak için, yalnızca DEWALT şarjli akülerini şarj edin. Diğer akü türleri patlayarak kişisel yaralanmaya ve hasara neden olabilir.



DIKKAT: Cihazla oynamadıklarından emin olmak için çocuklar gözetim altında tutulmalıdır.

İKAZ: Belirli koşullar altında, şarj cihazı güç kaynağına takılıyken, yabancı maddeler tarafından kısa devre yapılabilir. Bunlarla sınırlı olmamak kaydıyla iletken nitelikteki taşlama tozu, metal yongalar, çelik yünü, alüminyum folyo veya metal parçacık birikimi gibi yabancı maddeler şarj cihazının yuvalarından uzak tutulmalıdır. Yuvada akü yokken şarj cihazını daima güç kaynağından çıkarın. Şarj cihazının fişini temizlemeden önce çıkarın.

- Aküyü bu kılavuzdaki şarj cihazlarından başka cihazlarla şarj etmeye **ÇALIŞMAYIN**. Şarj cihazı ve akü özellikle birlikte çalışacak şekilde tasarlanmıştır.
- Bu şarj cihazları DEWALT şarjli akülerini şarj etmekten başka kullanımlar için tasarlanmamıştır. Başka kullanımlar yangın veya elektrik çarpmasına yol açabilir.
- Şarj cihazını yağmura veya kara maruz bırakmayın.
- Şarj cihazını fişten çıkarırken kablodan değil fişten tutarak çekin. Bu, elektrik fişine ve kablosuna hasar verilmesi riskini azaltır.
- Kablonun üzerine basılmayacak, ortalıkta gezinmeyecek veya başka şekilde hasara ve gerginliğe maruz kalmayacak şekilde yerleştirildiğinden emin olun.
- Kesinlikle gerekli olmadıkça uzatma kablosu kullanmayın. Yanlış uzatma kablosu kullanımı yangın veya elektrik çarpmasına neden olabilir.
- Şarj cihazının üzerine herhangi bir eşya koymayın veya şarj cihazını havalandırma deliklerini kapatıp aşırı iç sıcaklığa neden olabilecek yumuşak bir yüzeye yerleştirmeyin. Şarj cihazını herhangi bir ısı kaynağından uzaktaki bir yere koyun. Şarj cihazı muhafazanın üstündeki ve altındaki delikler aracılığıyla havalandırılır.
- Şarj cihazını hasarlı kordon veya fişle çalıştırmayın — bunları derhal değiştirin.
- Şarj cihazını sert bir darbe aldıysa, düştüyse veya herhangi bir şekilde hasar gördüyse çalıştırmayın. Yetkili bir servis merkezine götürün.
- Şarj cihazını sökmeyin; servis veya onarım gerektiğinde yetkili bir servis merkezine götürün. Yanlış yeniden takma elektrik çarpmasına veya yangına yol açabilir.
- Güç kablosunun hasar görmesi halinde, kablo herhangi bir tehlikenin önlenmesi için üretici, servis temsilcisi veya benzer yetkili bir kişi tarafından derhal değiştirilmelidir.
- Herhangi bir temizlik işlemi yapmadan önce şarj cihazının fişini prizden çekin. Bu, elektrik çarpması riskini azaltır. Aküyü çıkarmak bu riski azaltmaz.
- ASLA 2 şarj cihazını bir arada bağlamaya çalışmayın.

TÜRKÇE

- **Şarj cihazı standart 230 V mesken elektriği gücüyle çalışmak üzere tasarlanmıştır. Cihazı başka bir voltajla kullanmaya çalışmayın. Bu araba şarj cihazı için geçerli değildir.**

TALİMATLARI SAKLAYIN

Şarj cihazları

DCB100 ve DCB105 şarj cihazları 10,8 V Lityum İyon akülerle çalışır.

Bu şarj cihazları ayarlama gerektirmez ve kullanımı mümkün olduğunda kolay olacak şekilde tasarlanmıştır.

Şarj Etme (şek. [fig.] 1)

1. Aküyü takmadan önce, şarj cihazının fişini uygun prize takın.
2. Aküyü (a) şarj cihazına takın. Kırmızı (şarj) ışığın sürekli yanıp sönmeye, şarj işleminin başladığını gösterir.
3. Kırmızı ışığın sürekli AÇIK kalması, şarjın tamamlandığını gösterir. Akü tamamen şarj olmuştur ve hemen kullanılabilir veya şarj cihazında bırakılabilir.

NOT: Lityum iyon akülerden maksimum performans almak ve akülerin kullanım ömrünü uzatmak için, kullanmadan önce tam olarak şarj edin.

Şarj İşlemi

A күнүн şarj durumu için aşağıdaki tabloya bakın.

Şarj durumu				
şarj oluyor	-	-	-	-
tamamen şarj oldu	_____			
sıcak/soğuk akü gecikmesi	---	---	---	---
arızalı akü, değiştirin			

Sıcak/Soğuk Akü Gecikmesi

Şarj cihazı bir akünün çok sıcak veya çok soğuk olduğunu tespit ederse, otomatik olarak Sıcak/Soğuk Akü Gecikmesini başlatır ve akü uygun sıcaklığa ulaşana kadar şarj işlemini durdurur. Şarj cihazı bundan sonra otomatik olarak şarj moduna geçer. Bu özellik maksimum akü ömrü sağlamaktadır.

SADECE LI-ION AKÜLER

Li-Ion aküler, aküyü aşırı yük, aşırı ısınma veya derin deşarja karşı koruyan Elektronik Koruma Sistemli olarak tasarlanmıştır.

Elektronik Koruma Sisteminin devreye girmesi durumunda alet otomatik olarak kapanır. Bu duruma karşılaşırsanız Li-Ion aküyü şarj cihazına yerleştirin ve tam olarak şarj olmasını bekleyin.

Tüm Aküler İçin Önemli Güvenlik Talimatları

Yedek aküleri sipariş ederken, katalog numarasını ve voltajı eklediğinizden emin olun.

Akü, kutudan şarjı dolu olarak çıkmaz. Aküyü ve şarj cihazını kullanmadan önce, aşağıdaki güvenlik talimatlarını dikkatlice okuyun. Daha sonra belirtilen şarj işlemlerini uygulayın.

TÜM TALİMATLARI OKUYUN

- **Aküyü yanıcı sıvılar, gazlar ve tozların bulunduğu yerler gibi yanıcı ortamlarda şarj etmeyin veya kullanmayın. Aküyü şarj cihazına takmak veya cihazdan çıkarmak toz veya dumanları tutuşturabilir.**
- **Aküyü şarj cihazının içine doğru zorlamayın. Akü kırılarak ciddi kişisel yaralanmaya neden olabileceğinden akünün üzerinde hiçbir şekilde uyumsuz bir şarj cihazına uydurmak için değişiklik yapmayın.**
- **Aküleri yalnızca DEWALT şarj cihazlarında şarj edin.**
- **Su veya diğer sıvıları sıçratmayın veya bunlara DALDIRMAYIN.**
- **Aleti ve aküyü sıcaklığın 40 °C'ye (105 °F) ulaştığı veya bu sıcaklığı aştığı yerlerde (yazın dış barakalar veya metal binalar gibi) depolamayın veya kullanmayın.**



UYARI: Aküyü hiçbir nedenle asla açmayın. Akünün muhafazası çatlarsa veya hasar görürse, şarj cihazına takmayın. Aküyü çarpmayın, düşürmeyin veya pakete hasar vermeyin. Sert bir darbe almış, düşmüş, çignenmiş veya herhangi bir şekilde hasar görmüş (örn. çiviyle delinmiş, çekiçle vurulmuş veya üzerine basılmış) bir aküyü veya şarj cihazını kullanmayın. Elektrik çarpmasına yol açabilir. Hasarlı aküler geri dönüşüm için servis merkezine gönderilmelidir.



DIKKAT: Aleti kullanmadığınız zaman, devrilme veya düşme tehlikesine yol açmayacağı dengeli bir yüzeye yan tarafının üzerine yerleştirin. Büyük akülere sahip bazı aletler akünün üzerinde dik durabilir, ancak bunlar kolayca devrilebilir.

LİTYUM İYON İÇİN ÖZEL GÜVENLİK TALİMATLARI (Li-Ion)

- **Önemli ölçüde hasarlı veya tamamen eskimiş olsa bile aküyü ateşe atmayın.** Akü ateşe atılırsa patlayabilir. Lityum iyon aküler yanınca zehirli buharlar ve materyaller açığa çıkar.
- **Akü içeriği cildinizle temas ederse, etkilenen alanı derhal yumuşak bir sabun ve suyla yıkayın.** Akü sıvısı gözlerinize bulaşırsa, gözünüzü açık tutarak 15 dakika boyunca veya tahriş hissi geçene kadar suyla yıkayın. Tıbbi yardım gerekirse, akü elektroliti sıvı organik karbonatlar ve lityum tuzları karışımından oluşmaktadır.
- **Açılan akü hücrelerinin içeriği solunum yolunu tahriş edebilir.** Ortama temiz hava girmesini sağlayın. Belirtiler geçmezse tıbbi yardım alın.



UYARI: Yanık tehlikesi. Akü sıvısı kıvılcıma veya ateşe maruz kalırsa yanıcı olabilir.

Akü

AKÜ TİPİ

DCT416, 10,8 volt akülerle çalışır.

Saklama Önerileri

1. En iyi saklama ortamı serin ve kuru, doğrudan güneş ışığı almayan, aşırı sıcak ve soğuk olmayan yerlerdir. Optimum akü performansı ve ömrü için kullanımda değilken aküleri oda sıcaklığında saklayın.
2. Uzun süreli saklama için, en iyi sonucu almak amacıyla tamamen şarj edilmiş bir akü takımının şarj cihazının dışında kuru bir yerde saklanması tavsiye edilir.

NOT: Akü takımları şarjları tamamen tükenmiş halde saklanmamalıdır. Kullanılmadan önce akü takımının yeniden şarj edilmesi gerekir.

Şarj cihazı ve akü üzerindeki etiketler

Bu kılavuzda kullanılan sembollere ilave olarak, şarj cihazı ve akü üzerinde bulunan etiketler aşağıdaki sembolleri belirtmektedir:



Kullanmadan önce kullanım kılavuzunu okuyun.



Akü şarj oluyor.



Akü şarj oldu.



Akü arızalı.



Sıcak/soğuk akü gecikmesi.



İletken nesnelere temas etmeyin.



Hasarlı aküleri şarj etmeyin.



Sadece DEWALT aküleri ile kullanın, diğerleri patlayabilir ve kişisel yaralanma ve hasara yol açabilir.



Suya maruz bırakmayın.



Hasarlı kabloları derhal yenisiyle değiştirin.



Sadece 4 °C ve 40 °C arasında şarj edin.



Aküyü çevreye gerekli özeni göstererek imha edin.



Aküyü ateşe atmayın.



Şarj süresi için **Teknik veriler** bölümüne bakın.



Yalnızca iç mekanda kullanım içindir.

Ambalaj İçeriği

Ambalaj içeriğinde şunlar bulunmaktadır:

- 1 Görüntüleme termometresi
- 1 Mikro SD Bellek Kartı
- 1 10,8 V XR lityum-iyon batarya paketi
- 1 Şarj cihazı
- 1 Kullanım kılavuzu
- 1 Parça şeması





NOT: N modelleriyle birlikte akü ve şarj cihazı verilmemektedir.

- *Alet, parçalar ve aksesuarlarda nakliye sırasında hasar oluşup oluşmadığını kontrol edin.*
- *Çalıştırmadan önce bu kılavuzu iyice okuyup anlamak için zaman ayırın.*

Tanımlama (şekil 2)



UYARI: Hiçbir zaman görüntüleme termometresini veya herhangi bir parçasını değiştirmeyin. Hasarla veya yaralanmayla sonuçlanabilir.

- a. 10,8 V XR lityum-iyon batarya paketi
- b. Kol
- c. Ekran
- d. Mikro SD kart yuvası kapağı
- e. Mikro SD kart yuvası
- f. Lens
- g. Lens kapağı
- h.  **Arka Ok Düğmesi:** Geriye doğru gitmek için bu düğmeye basın.
- i.  **Seçme Düğmesi:** Seçimi doğrulamak için bu düğmeye basın.
- j.  **İleri Ok Düğmesi:** İleriye doğru gitmek için bu düğmeye basın.
- k.  **Görüntü Karışıklık Ayarlama Düğmesi:** Görsel ve termal görüntüler arasındaki yüzde karışımını değiştirmek için bu düğmeye basın.
- l.  **Menü/Güç Düğmesi:** Birimi açmak (0,5 saniye basılı tutun) veya kapatmak (3 saniye basılı tutun) için bu düğmeye basın. Birim açıldığında, menü seçeneklerini görüntülemek için bu düğmeye basın.



Fotoğraf Yakalama Düğmesi: Bir fotoğraf çekmek için bu düğmeye basın.

KULLANIM AMACI

Görüntüleme termometresi bir nesnenin yüzeyinden yayılan enerjiyi ölçer ve sonrasında bu ölçümleri bir görüntü ve tahmini sıcaklık görüntülemek için kullanır.

Fotoğraflar çekilebilir ve sonrasında bir mikro SD karta (bitmap formatında) kaydedilebilir.

Görüntüleme termometresi elektrik sistemlerinin, HVAC'in, tesisatçılığın, mekanik ekipmanın, ikametgah olarak kullanılan binaların veya otomotiv sistemlerinin incelenmesi ve buradaki sorunların tespit edilip giderilmesi için kullanılabilir.

Görüntüleme termometresi profesyonel bir alettir. **ÇOCUKLARIN** aleti ellemesine izin vermeyin. Bu alet deneyimsiz kullanıcılar tarafından kullanılırken nezaret edilmelidir.

Elektrik emniyeti

Şarj cihazı yalnızca tek bir voltaj için tasarlanmıştır. Her zaman akü voltajının, aletin üretim etiketinde voltajla aynı olup olmadığını kontrol edin. Aynı zamanda şarj aletinizin voltajının ana şebeke voltajınızla aynı olduğundan emin olun.



DEWALT şarj cihazınız EN 60335 standardına uygun olarak çift yalıtımlıdır; bu nedenle, topraklama kablosuna gerek yoktur.

Güç kablosu hasarlıysa, DEWALT yetkili servisinden temin edilebilen özel olarak hazırlanmış bir kabloyla değiştirilmelidir.

Uzatma kablosu kullanılması

Gerekli olmadığı sürece uzatma kablosu kullanılmamalıdır. Şarj cihazınızın güç girişine uygun onaylı bir uzatma kablosu kullanın (**Teknik veriler** bakın). Minimum iletken ebadı 1 mm²; maksimum uzunluk 30 m'dir.

Bir kablo makarası kullanırken, her zaman kabloyu tamamen makaradan çıkarın.

MONTAJ VE AYARLAMALAR



UYARI: Batarya paketini sökmeden veya takmadan önce daima görüntüleme termometresini kapatın.



UYARI: Yalnızca DEWALT akü ve şarj cihazlarını kullanın.

Kemer Kancası (şek. 3) (İsteğe Bağlı Aksesuar)



UYARI: Ciddi yaralanma riskini azaltmak için, görüntüleme termometresini yüksek bir yere ASMAYIN veya kemer halkasına cisim ASMAYIN. Görüntüleme termometresinin kemer halkasını YALNIZCA iş kemerine asın.



UYARI: Ciddi yaralanma riskini azaltmak için, kemer kancası tutan vidanın (n) sağlam olduğundan emin olun.

ÖNEMLİ: Kemer kancasını takarken veya çıkarırken, sadece birlikte verilen vidayı kullanın.

Sol veya sağ elini kullanan kullanıcılarla uyumlu olması açısından kemer kancası (o) sadece birlikte verilen vida (n) kullanılmak suretiyle aletin her iki tarafına da takılabilir. Kanca istenmiyorsa aletten kaldırılabilir.

Kemer kancasını (o) taşımak için kemer kancasını yerinde tutan vidayı (n) sökün ardından ters tarafa tekrar monte edin.

KULLANMA

Kullanma Talimatları



UYARI: Güvenlik talimatlarına ve geçerli düzenlemelere her zaman uyun.

Görüntüleme Termometresi Batarya Paketinin Takılması ve Çıkarılması (şek. 4)

NOT: Akü paketinin tamamen şarjlı olduğundan emin olun.

AKÜ PAKETİNİ ALETİN KOLUNA TAKMA

1. Akü paketini (a) kolun içindeki raylarla hizalayın.
2. Kilidin yerine oturduğunu duyana kadar yerine doğru sıkıca kaydırın.

AKÜ PAKETİNİ ALETEN ÇIKARMA

1. Serbest bırakma düğmesine (p) basın ve akü paketini sıkıca çekerek görüntüleme termometresinin kolundan çıkarın.
2. Akü paketini bu kılavuzun şarj cihazı kısmında açıklandığı gibi şarj cihazına takın.

Başlarken (şek. 2)

1. Lensi açığa çıkarmak için lens kapağını (g) aşağıya doğru kaydırın.

Gücü Açma/Kapatma

1. Görüntüleme termometresini açmak için, menü/güç düğmesine (l) basın ve 0,5 saniye basılı tutun.
2. Görüntüleme termometresini kapatmak için, menü/güç düğmesine (l) basın ve 3 saniye basılı tutun.

İLK AYAR

Tarih ve Saat Ayarı

Görüntüleme termometresi ilk kez açıldığında, tarihi ve saati ayarlamanız için komut verecektir. İlk kurulumdan sonra, menüde dolaşarak saati ve tarihi değiştirebilirsiniz.

1. Değiştirmek istediğiniz alanı vurgulamak için ileri (j) veya geri (h) okuna basın.



2. Alanı aktif hale getirmek için seçme düğmesine (i) basın. Alan yeşil renge dönecektir.
3. Etkinleştirdiğiniz alanı değiştirmek için ileri (j) veya geri (h) okuna basın.
4. Değişiklikleri kaydetmek için seçme düğmesine (i) basın.
5. Geri kalan alanları da değiştirmek için yukarıdaki adımları tekrar edin.
6. Çıkmak için menü/güç düğmesine (l) basın.

TEMEL KULLANIM

Ana Görüntüleme Ekranı

Ana ekran birçok bölümden oluşmaktadır:

- r. Taranan Alan Görüntüsü
- s. Görüntünün Merkezinde Sıcaklık Ölçümü (+)
- t. Salım Ayarı
- u. Batarya Yakıt Ölçer
- v. Sıcaklık Renk Ölçeği

TÜRKÇE

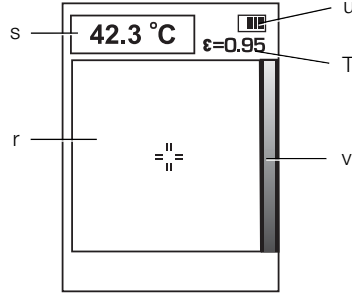

Görüntü Karışıklığı

DCT416 Görüntüleme Termometresi, hem görsel görüntüyü hem de kızılötesi görüntüyü görüntüleme yeteneğine sahiptir. Ayrıca görsel görüntünün üzerinde termal bir görüntü katmanı sağlamak için görüntüler gösterge üzerinde karıştırılabilir. Karıştırılmış görüntü, sorunların tespit edilmesinde veya müşterilerle iletişim kurmakta yardımcı olabilir.

Karışıklık ayarını değiştirmek için, görüntü karıştırma ayar düğmesine (k) basın Görüntüleme ayarları için aşağıdaki seçenekler arasında dolaşmak amacıyla görüntü karıştırmaya tekrar tekrar basılabilir:

- %100 Görsel
- %75 Görsel, %25 Termal
- %50 Görsel, %50 Termal
- %25 Görsel, %75 Termal
- %100 Termal

Fotoğraf Çekme ve Saklama (Şekil 2)

Bir fotoğrafı kaydetmek için mikro SD kartın takılı olduğundan emin olun. Mikro SD kart yuvasının kapağını (d) açın ve mikro SD kartı yuvaya (e) sokun.

1. Fotoğraf yakalama düğmesine (m) basın.
2. Fotoğrafi gözden geçirmek için, görüntülenen görüntü 3 saniye boyunca donacaktır.
3. SD karta kaydet veya sil seçeneklerini vurgulamak için ileri (j) veya geri (h) okuna basın.

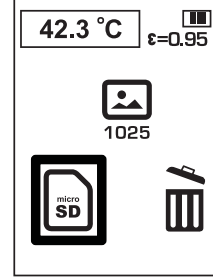

4. Seçimi teyit etmek için seçme düğmesine (i) basın.
5. Kayıt etme veya silme işleminin tamamlanmasının ardından, görüntüleme termometresi otomatik olarak ana görüntüleme ekranına geri dönecektir.

NOT: SD kartı takılmamışsa veya SD kartıyla ilgili herhangi bir sorun varsa, aşağıdaki ileti görüntülenecektir.

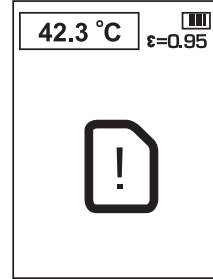

NOT: SD kartı doluyorsa, aşağıdaki ileti görüntülenecektir.

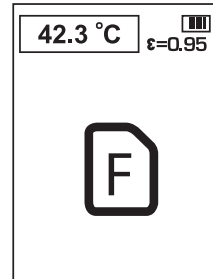

MENÜ SEÇENEKLERİ

NOT: Herhangi bir zamanda, menü/güç düğmesine (l) bastığınızda, bir önceki menüye geri dönersiniz.

Fotoğrafları Görüntülemek İçin

1. Menü/güç düğmesine (l) basın.
2. Menüde klasör seçeneğini vurgulamak için ileri (j) veya geri (h) okuna basın.

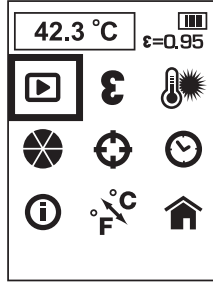

3. Seçimi teyit etmek için seçme düğmesine (i) basın.
4. Kayıtlı görüntüler arasında geçiş yapmak için ileri (j) veya geri (h) okuna basın.
5. Sil alt menüsüne gitmek için seçme düğmesine (i) basın.
6. SD karta kaydet veya sil seçeneklerini vurgulamak için ileri (j) veya geri (h) okuna basın.

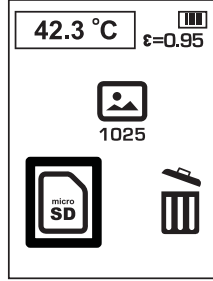

7. Seçimi teyit etmek için seçme düğmesine (i) basın.
8. Kayıt etme veya silme işleminin tamamlanmasının ardından, görüntüleme termometresi otomatik olarak bir sonraki ardışık görüntüye geri dönecektir.

Salım gücü

Salım gücü maddelerin enerji yayma özelliğini tanımlamaktadır. Çoğu organik madde ve boyalı veya paslanmış yüzeyler, varsayılan ayar olan yaklaşık 0,95'lik bir salım gücüne sahiptir. Parlak metal yüzeyler gibi düşük salım gücü değerlerine

sahip maddelerin ölçümünden kaynaklanabilecek hatalı okumaların telafi edilmesi tavsiye edilir. Bu yüzeyleri maskeleyen bant veya düz siyah boya ile kaplayın (< 148 °C/300 °F) ve varsayılan ayarı (0,95) kullanın. Bant veya boyanın altındaki yüzeyle aynı sıcaklığa ulaşmasını bekleyin ve ardından bant veya boyalı yüzeyin sıcaklığını ölçün.

Boyama yapamaz veya bant kullanamazsanız, ölçümlerinizi salım gücü seçtörü ile telafi edebilirsiniz. Ayarlanabilir salım gücü ile bile, parlak veya metalik yüzeylere sahip bir hedefin kızılötesi ölçümünün tamamen doğru bir biçimde yapılması oldukça zordur. Değerlendirme sıcaklıkları için deneme yapmak gerekebilir ve deneyim belirli ölçüler için en iyi ayarı seçmenize yardımcı olacaktır.

Termometre, 0,01 artışlarla 0,1 ila 1,0 arasında ayarlanabilir bir salım gücüne sahiptir. Bu kılavuzdaki **Nominal Salım Gücü Tablosuna** bakın. Tabloda salım gücü ayarı için verilen referanslar tipik durumlar için yapılan önerilerdir ve özel durumunuz farklılık gösterebilir.

NOT: Bu ürünün kalibrasyonu 0,95 salım gücü ile gerçekleştirilmiştir.

NOMİNAL SALIM DEĞERİ	
MALZEME	DEĞER
Karbon dolu yüzey	0,98
Don kristalleri	0,98
İnsan cildi	0,98
Arduaz	0,97
Su, damıtılmış	0,96
Buz, düz	0,96
Toprak, suya doymun	0,95
Karbon mum isı	0,95
Cam, parlatılmış plaka	0,94
Boya, yağ	0,94
Tuğla, kırmızı	0,93
Kağıt, beyaz bağ	0,93
Beton	0,92
Katı, kuru	0,92
Flaster, katı tabaka	0,91
Ahşap, rendelenmiş meşe	0,90
Toprak eşyalar, sırlı	0,90
Kar, granüler	0,89
Silika, sırlı	0,88
38 °C'de Bakır Oksit	0,87
Koridonlu Zımpara	0,86
Kar	0,85
800 °C'de oksitlenmiş, paslanmaz	0,85
500 °C'de oksitlenmiş, demir	0,84

TÜRKÇE

NOMİNAL SALIM DEĞERİ	
MALZEME	DEĞER
260 °C'de Bakır Oksit	0,83
Kar, ince partiküller	0,82
Pirinç, oksitlenmemiş	0,81
Cam, konveks D	0,80
Çelik, oksitlenmiş	0,79
Bakır, yoğun olarak oksitlenmiş	0,78
Kumaş, pamuk	0,77
Kum	0,76
Silika, sırsız	0,75
100 °C'de oksitlenmiş, demir	0,74
Kaplama No. C20A	0,73
Bazalt	0,72
500 °C'de grafitlenmiş, karbon	0,71
Kızıl Pas	0,70
Demir tabaka, yoğun olarak paslanmış	0,69
Su	0,67
Siyah balçık	0,66
Çimento, beyaz	0,65
Dökme demir, oksitlenmiş	0,64
1100 °C'de oksitlenmiş, kurşun	0,63
Inconel üzerinde Zirkonya	0,62
Cu-Zn, pirinç oksitlenmiş	0,61
760 °C'de inconel plaka	0,58
Mermer, düz beyaz	0,56
Tamamen anodize edilmiş kromik asit	0,55
Dökme demir, parlatılmış	0,21
Pirinç, düzlenmiş 80 kumlu zımpara	0,20
Paslanmaz çelik, 18-8 parlatılmış	0,16
Alınan haliyle alüminyum	0,09
Çelik, parlatılmış	0,07
Alüminyum, parlatılmış plaka	0,05
Bakır, parlatılmış	0,05
Pirinç, fazlasıyla parlatılmış	0,03

Salımı Değiştirmek İçin

1. Menü/güç düğmesine (l) basın.
2. Menüde Salım seçeneğini vurgulamak için ileri (j) veya geri (h) okuna basın.

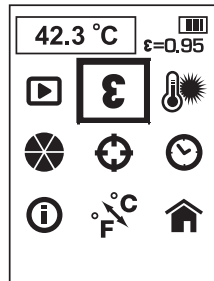

3. Seçimi teyit etmek için seçme düğmesine (i) basın.
4. Salım ayarını değiştirmek için ileri (j) veya geri (h) okuna basın. Salım 0,10 ila 1,00 arasında 0,01'lik aralıklarla ayarlanabilir.
5. Salım ayarını kaydetmek için seçme düğmesine (i) basın.
6. Salım ayarının kaydedilmesinin ardından, görüntüleme termometresi otomatik olarak ana görüntüleme ekranına geri dönecektir.

Arka Plan Sıcaklığı

Daha kesin sıcaklık ölçümleri için, arka planın (veya yansıtılan sıcaklığın) ayarlanması önerilir. Bu özellikle ölçülen nesnenin ortama göre önemli oranda farklı sıcaklığa sahip olması durumunda veya ölçülen nesnenin düşük salıma sahip olduğu hallerde önemlidir.

Arka planın sıcaklığının ayarlanması, çevreden gelen radyasyonu telafi etmeye yardımcı olacaktır.

Arka Plan Sıcaklığını Değiştirmek İçin

1. Menü/güç düğmesine (l) basın.
2. Menüde arka plan sıcaklığı seçeneğini vurgulamak için ileri (j) veya geri (h) okuna basın.

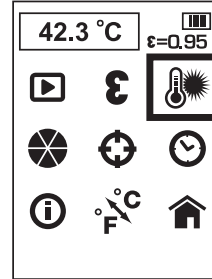

3. Seçimi teyit etmek için seçme düğmesine (i) basın.
4. Arka plan sıcaklığını değiştirmek için ileri (j) veya geri (h) okuna basın. Arka plan sıcaklığı 1 derecelik aralıklarla ayarlanabilir.
5. Arka plan sıcaklığı ayarını kaydetmek için seçme düğmesine (i) basın.
6. Arka plan sıcaklığı ayarının kaydedilmesinin ardından, görüntüleme termometresi otomatik olarak ana görüntüleme ekranına geri dönecektir.

Renk Paletini Değiştirmek İçin

1. Menü/güç düğmesine (l) basın.
2. Menüde renk paleti seçeneğini vurgulamak için ileri (j) veya geri (h) okuna basın.

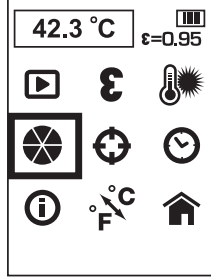

3. Seçimi teyit etmek için seçme düğmesine (i) basın.
4. Renk paleti seçenekleri arasında geçiş yapmak için ileri (j) veya geri (h) okuna basın. Beş palet seçeneği şunlardır: Ironbow, Akkor, Siyah Kor, Gökkuşaağı ve Yüksek Karşıtlık.
5. Renk paleti ayarını kaydetmek için seçme düğmesine (i) basın.
6. Renk paleti ayarının kaydedilmesinin ardından, görüntüleme termometresi otomatik olarak ana görüntüleme ekranına geri dönecektir.

Takip Ayarını Değiştirmek İçin

Takip özelliği açık olduğunda, görüntüleme termometresi görüntülenen alan üzerindeki en sıcak (kırmızı o) ve en soğuk (mavi o) noktayı belirleyecektir. Görüntüleme termometresi merkezi ölçüm noktasını (+) istenen konumda hizalamak için hareket ettirilebilir.

NOT: Görüntülenen sıcaklık her zaman merkeze (+) denk gelir.

1. Menü/güç düğmesine (l) basın.
2. Menüde takip seçeneğini vurgulamak için ileri (j) veya geri (h) okuna basın.

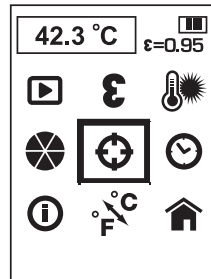

3. Seçimi teyit etmek için seçme düğmesine (i) basın.
4. Takip seçeneğini açmak veya kapatmak için ileri (j) veya geri (h) okuna basın.
5. Takip özelliği ayarını kaydetmek için seçme düğmesine (i) basın.
6. Takip özelliği ayarının kaydedilmesinin ardından, görüntüleme termometresi otomatik olarak ana görüntüleme ekranına geri dönecektir.

Tarihi ve Saati Ayarlamak İçin

1. Menü/güç düğmesine (l) basın.
2. Menüde tarih ve zaman seçeneğini vurgulamak için ileri (j) veya geri (h) okuna basın.



3. Seçimi teyit etmek için seçme düğmesine (i) basın.
4. Değiştirmek istediğiniz alanı vurgulamak için ileri (j) veya geri (h) okuna basın.



5. Alanı aktif hale getirmek için seçme düğmesine (i) basın. Alan yeşil renge dönecektir.
6. Etkinleştirdiğiniz alanı değiştirmek için ileri (j) veya geri (h) okuna basın.
7. Değişiklikleri kaydetmek için seçme düğmesine (i) basın.
8. Geri kalan alanları da değiştirmek için yukarıdaki adımları tekrar edin.
9. Çıkmak için menü/güç düğmesine (l) basın.

TÜRKÇE

Bilgileri Görüntülemek İçin

1. Menü/güç düğmesine (l) basın.
2. Menüde bilgi seçeneğini vurgulamak için ileri (j) veya geri (h) okuna basın.

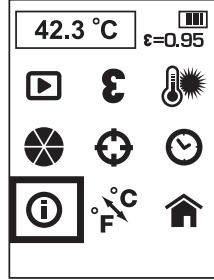

3. Seçimi teyit etmek için seçme düğmesine (i) basın
4. Görüntüleme termometresi yazılımın versiyonunu görüntüleyecektir.
5. Çıkmak için menü/güç düğmesine (l) basın.

Sıcaklık Ölçeğini Değiştirmek İçin

1. Menü/güç düğmesine (l) basın.
2. Menüde C / F seçeneğini vurgulamak için ileri (j) veya geri (h) okuna basın.

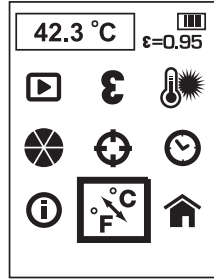

3. Seçimi teyit etmek için seçme düğmesine (i) basın
4. C veya F'yi vurgulamak için ileri (j) veya geri (h) okuna basın.
5. Seçimi teyit etmek için seçme düğmesine (i) basın.
6. Sıcaklık ölçeği ayarının kaydedilmesinin ardından, görüntüleme termometresi otomatik olarak ana görüntüleme ekranına geri dönecektir.

Ana Görüntüleme Ekranına Dönün

1. Menü/güç düğmesine (l) basın.

2. Menüde anasayfa seçeneğini vurgulamak için ileri (j) veya geri (h) okuna basın.



3. Seçimi teyit etmek için seçme düğmesine (i) basın.

Görüntüleri Bilgisayara İndirmek İçin

Görüntüleme termometresi hem termal hem de görsel görüntüleri kaydedilen her fotoğraf için saklar. Görüntüler, bitmap formatında saklanır.

Mikro SD kart, görüntüleri izlemek için bir bilgisayara aktarılabilir.

Rapor Yazma Yazılımı

Görüntüleme termometresi profesyonel raporlar hazırlamak için rapor yazma yazılımını kullanır. Yazılım www.dewalt.eu veya www.2helpU.com adreslerinden indirilebilir.

Görüntüleme Termometresini Kapatmak İçin

1. Görüntüleme termometresini kapatmak için, menü/güç düğmesine (l) basın ve 3 saniye basılı tutun. Görüntüleme termometresi, 10 dakika boyunca kullanılmadığı takdirde otomatik olarak kapatılacaktır.
2. Kullanılmadığında lensi korumak için lens kapağını (g) kaydırın.

Çalıştırma İpuçları

- Sadece DEWALT 10.8 V lityum-iyon batarya kullanın.
- DEWALT bataryanın iyi ve çalışır durumda olduğundan emin olun.
- Görüntüleme termometresinin içinde yoğuşmaya sebep olabileceğinden soğuk bir günde sıcak bir binaya girerken veya binadan ayrılırken ani sıcaklık değişikliklerini önleyin. Yoğuşmayı önlemek için, görüntüleme termometresini, ani sıcaklık değişikliklerine maruz bırakmadan alet kutusuna veya bir plastik torbaya koyun.

BAKIM

DEWALT görünütleme termometreniz uzun süre boyunca minimum bakımla çalışmak üzere tasarlanmıştır. Aletin uzun süre boyunca verimli bir şekilde çalışması, uygun bakımın ve düzenli temizliğin yapılmasına bağlıdır.

Şarj cihazı ve akü takımının servisi yapılamaz. İçinde servisi yapılabilecek parça yoktur.



Temizleme



UYARI: Haftada en az bir kez temiz, kuru hava ile kir ve tozları temizleyin. Bu işlemi yaparken gözlerin zarar görmesini önlemek için daima uygun göz koruması kullanın.



UYARI: Aletin metalik olmayan parçalarını temizlemek için asla çözücü veya başka sert kimyasal kullanmayın. Bu kimyasallar bu parçalarda kullanılan malzemeleri güçsüzleştirir. Yalnızca su ve yumuşak sabunla nemlendirilmiş bir bez kullanın. Aletin içine herhangi bir sıvının girmesine izin vermeyin; aletin herhangi bir parçasını bir sıvı içine daldırmayın.



UYARI: Lense çözücü maddeler uygulamayın, bu zarara neden olabilir. Kızılötesi lensi çok kuvvetli bir şekilde temizlemeyin, bu hassas anti-reflektif kaplamaya zarar verebilir.

ŞARJ CİHAZI TEMİZLEME TALİMATLARI



UYARI: Şok tehlikesi. Temizlemeden önce şarj cihazının fişini AC prizinden çekin. Bir bez veya metalik olmayan yumuşak bir fırça kullanılarak, şarj cihazının dışındaki kir ve yağ çıkartılabilir. Su veya başka bir temizleme çözümü kullanmayın.

İlave aksesuarlar



UYARI: DEWALT tarafından tedarik veya tavsiye edilenlerin dışındaki aksesuarlar bu ürün üzerinde test edilmediğinden, söz konusu aksesuarların bu aletle birlikte kullanılması tehlikeli olabilir. Yaralanma riskini azaltmak için bu ürünle birlikte sadece DEWALT tarafından tavsiye edilen aksesuarlar kullanılmalıdır.

TAVSİYE EDİLEN AKSESUARLAR

Uygun aksesuarlarla ilgili daha fazla bilgi almak için satış noktalarıyla görüşün.

Sorun Giderme

- Lens kapağının (g) açık olduğundan emin olun.
- 10,8 V bataryanın şarj edildiğinden emin olun.
- Kullanım esnasında bataryanın kol setine takılı olduğundan emin olun.
- Ekran donarsa, birimi sıfırlamak için 10.8 V batarya paketini çıkarın. Batarya paketini yeniden takın ve güç açma düğmesine basın.

ÖLÇME SORUNLARI İÇİN ANA NOTLAR

1. Yüksek derecede yansıma yapan yüzeylere maskeleyen bantı veya düz siyah boya uygulandığından emin olun (varsayılan 0,95'lik salım gücü ayarını kullanın).
2. Ölçtüğünüz malzeme için doğru salım gücünün ayarlı olduğundan emin olun. Bkz. Salım ve **Nominal Salım Tablosu**.
3. Üzerinde gres vb. ağır kirler varsa malzemeyi ölçmeden önce temizleyin.

Çevrenin korunması



Ayrı toplama. Bu ürün normal evsel atıklarla birlikte imha edilmemelidir.



Herhangi bir zamanda DEWALT ürününüzü değiştirmek isterseniz ya da artık kullanamaz durumdaysa, normal evsel atıklarla birlikte atmayın. Bu ürünü ayrı toplama için ayırın.



Kullanılmış ürünlerin ve ambalajların ayrı olarak toplanması bu maddelerin geri dönüşüme sokularak yeniden kullanılmasına olanak tanır. Geri dönüşümlü maddelerin tekrar kullanılması çevre kirliliğinin önlenmesine yardımcı olur ve ham madde ihtiyacını azaltır.

Yerel yönetmelikler, elektrikli ürünlerin evlerden toplanıp belediye atık tesislerine aktarılması veya yeni bir ürün satın alırken perakende satıcı tarafından toplanması yönünde hükümler içerebilir.

DEWALT, hizmet ömrünün sonuna ulaşan DEWALT ürünlerinin toplanması ve geri dönüşüme sokulması için bir imkan sunmaktadır. Bu hizmetin avantajlarından faydalanmak için, lütfen,

TÜRKÇE

ürününüzü bizim adımıza teslim alacak herhangi bir yetkili servise iade edin.

Bu kılavuzda belirtilen listeden size en yakın yetkili servisin yerini öğrenebilirsiniz. Alternatif olarak, yetkili DEWALT servislerinin listesi ve satış sonrası hizmetlerimizle ilgili tüm bilgiler ve tam ayrıntıları İnternette www.2helpU.com adresinde mevcuttur.



Şarj Edilebilir Aküler

Bu uzun ömürlü akü, daha önce kolayca yapılan işlerde yeterince güç üretemeyecek duruma geldiğinde şarj edilmelidir. Akünün teknik ömrünün tamamlanmasından sonra, çevre unsuruna dikkat ederek imha işlemi yapın:

- Aküyü tamamen boşaltın ve aletten çıkarın.
- Lityum İyon hücreler geri dönüştürülebilir. Bunları yetkili servise veya bölgenizdeki geri dönüşüm istasyonuna götürün. Toplanan aküler geri dönüştürülür ve uygun şekilde bertaraf edilir.

GARANTİ

DEWALT ürünlerinin kalitesinden emindir ve bu yüzden profesyonel kullanıcılar için kanunlarda belirtilen taleplerin üstünde bir garanti sunmaktadır. Bu garanti metni bir ilave niteliğinde olup profesyonel bir kullanıcı olarak sahip olduğunuz sözleşmeden doğan haklara veya profesyonel olmayan, özel bir kullanıcı olarak sahip olduğunuz yasal haklara hiçbir şekilde zarar vermez. İşbu garanti Avrupa Birliği'ne üye ülkeler ile Avrupa Serbest Ticaret Bölgesi sınırları dahilinde geçerlidir.

• 30 GÜNLÜK RİKSİZ MÜŞTERİ MEMNUNİYETİ GARANTİSİ •

Satın almış olduğunuz DEWALT ürünü, satın alma tarihinden itibaren 30 gün içerisinde, ilk denemenizde, performansı sizi tam olarak tatmin etmediyse, yetkili servise götürülüp; DEWALT Merkez Servis onayı ile değiştirilebilir veya gerekirse tamir edilir. Bu haktan yararlanmak için:

Ürünün satın alındığı şekliyle, orijinal tüm parçaları ile birlikte satın alındığı yere teslimi;

- Fatura ve garanti kartının ibrazı;
- Uygulamanın satın alım tarihi itibarıyla ilk 30 gün içerisinde gerçekleşmesi;
- Ürün performansının ilk uygulamadan sonra memnuniyetsizlik yaratması gerekmektedir.

Aksesuarlar ve garanti koşulları haricinde yedek parçalar dahil değildir.

• ÜCRETSİZ BİR YILLIK SERVİS KONTRATI •

Yasal garanti süresi dahilinde tüm DEWALT ürünleri satın alma tarihinden itibaren bir yıl süreyle ücretsiz servis desteğine sahiptir. Sadece bir defaya mahsus olmak üzere ürününüz DEWALT Yetkili Servisinde işçilik bedeli alınmadan tamir edilir veya bakımı yapılır. Fatura ve garanti kartı ibrazı gerekmektedir.

Aksesuarlar ve garanti koşulları haricinde yedek parçalar dahil değildir.

• BİR YIL TAM GARANTİ •

Sahip olduğunuz DEWALT ürünü satın alma tarihinden itibaren 12 ay içinde hatalı

malzeme veya işçilik nedeniyle bozulursa, DEWALT aşağıdaki şartlara uyulması koşuluyla ücretsiz olarak tüm kusurlu parçaların yenilenmesini veya -kendi inisiyatifine bağlı olarak- satın alınan ürünün değiştirilmesini garanti eder:

- Ürün hatalı kullanılmamıştır;
- Ürün yıpranmamış, hırpalanmamış ve aşınmamıştır;
- Yetkili olmayan kişilerce tamire çalışılmamıştır;
- Satın alma belgesi (fatura) ibraz edilmiştir;
- Ürün, tüm orijinal parçaları ile birlikte iade edilmiştir.

Şikayet veya talepleriniz için satıcınıza, DEWALT kataloğunda yer alan size en yakın yetkili DEWALT servisine veya bu kullanma kılavuzunda belirtilen adresten DEWALT ofisine başvurun. Yetkili DEWALT servislerinin listesi ve satış sonrası hizmetlerimizle ilgili tüm bilgiler İnternette www.2helpU.com adresinde mevcuttur.

Sanayi ve Ticaret Bakanlığı tebliğince kullanım ömrü 10 yıldır.

**Türkiye Distribütörü
KALE HIRDAVAT VE MAKİNA A.Ş.
Defterdar Mah. Savaklar Cad. No. 15 34050
Edirnekapı Eyüp İstanbul**

ΑΠΕΙΚΟΝΙΣΤΙΚΟ ΘΕΡΜΟΜΕΤΡΟ ΜΠΑΤΑΡΙΑΣ DCT416

Συγχαρητήρια!

Επιλέξατε ένα εργαλείο DEWALT. Τα έτη εμπειρίας, η σχολαστική ανάπτυξη προϊόντων και η καινοτομία έχουν καταστήσει την DEWALT έναν από τους πιο αξιόπιστους συνεργάτες στον τομέα των επαγγελματικών ηλεκτρικών εργαλείων.

Τεχνικά δεδομένα

DCT416	
Τάση	V_{DC} 10,8
Τύπος	1
Τύπος μπαταρίας	Li-Ion
Μέγεθος οθόνης	mm 55,9 Έγχρωμη TFT LCD με οπίσθιο φωτισμό
Βάρος (χωρίς πακέτο μπαταριών) kg	0,5
Χρόνος λειτουργίας	Περ. 10 ώρες
Περιοχή θερμοκρασίας (Λειτουργία)	-5 °C έως 45 °C (23 °F έως 113 °F)
Περιοχή θερμοκρασίας (Αποθήκευση)	-20 °C έως 60 °C (-4 °F έως 140 °F)
Θερμοκρασία Περιοχή μέτρησης	-10 °C έως 250 °C (14 °F έως 480 °F)
Σχετική υγρασία	10 έως 90%, μη συμπυκνούμενη
Φασματική απόκριση	8 μm έως 12 μm
Οπτικό πεδίο	20° x 20°
IFOV (Σπινγισαίο οπτικό πεδίο)	25 mm σε 1 m (1" σε 39,3")
Ακρίβεια	Κάτω από 100 °C (212 °F) +/- 2 °C (+/- 3,6 °F) Πάνω από 100 °C (212 °F) +/- 2 °C (+/- 3,6 °F) ένδειξης. Θερμοκρασία περιβάλλοντος για την αναφερόμενη ακρίβεια 23 °C (73,4 °F).
Συντελεστής εκπομπής	0,1 έως 1,0, ρυθμιζόμενος σε βήματα του 0,01
Κλίμακες θερμοκρασίας	°C ή °F

Μπαταρία	DCB121	DCB123
Τύπος μπαταρίας	Li-Ion	Li-Ion
Τάση	V_{DC} 10,8	10,8
Χωρητικότητα	A_h 1,3	1,5
Βάρος	kg 0,2	0,2

Φορτιστής	DCB100	DCB105		
Τάση	V_{AC} 230	230		
ηλεκτρικού δικτύου				
Τύπος μπαταρίας	Li-Ion	Li-Ion		
Χρόνος λεπτά	40	40	30	30
φόρτισης	(μπαταρίες των 1,3 Ah)	(μπαταρίες των 1,5 Ah)	(μπαταρίες των 1,3 Ah)	(μπαταρίες των 1,5 Ah)
κατά προσέγγιση				
Βάρος	kg 0,3		0,49	

Ασφάλειες

Ευρώπη Εργαλεία 230 V 10 Αμπέρ, ηλεκτρικό δίκτυο



ΠΡΟΕΙΔΟΠΟΙΗΣΗ: Αυτό είναι προϊόν Κατηγορίας A. Σε οικιακό περιβάλλον το προϊόν αυτό μπορεί να προκαλέσει ραδιοπαρεμβολές. Στην περίπτωση αυτή ο χρήστης μπορεί να χρειαστεί να λάβει πρόσθετα μέτρα.



ΠΡΟΕΙΔΟΠΟΙΗΣΗ: Η αυξημένη ηλεκτροστατική τάση μπορεί να προκαλέσει βλάβη της οθόνης και απώλεια όλων των μη αποθηκευμένων δεδομένων. Αν «παγώσει» η οθόνη, αφαιρέστε το πακέτο μπαταριών 10,8 V για να γίνει επαναφορά στη μονάδα. Επαναποθετήστε το πακέτο μπαταριών και πατήστε το πλήκτρο ενεργοποίησης.

Ορισμοί: Οδηγίες ασφαλείας

Οι παρακάτω ορισμοί περιγράφουν το επίπεδο σοβαρότητας για κάθε προειδοποιητική λέξη. Παρακαλούμε διαβάστε το εγχειρίδιο και δώστε προσοχή σε αυτά τα σύμβολα.



ΚΙΝΔΥΝΟΣ: Υποδεικνύει μια επικείμενη επικίνδυνη κατάσταση, η οποία, εάν δεν αποφευχθεί, θα προκαλέσει θάνατο ή σοβαρό τραυματισμό.



ΠΡΟΕΙΔΟΠΟΙΗΣΗ: Υποδεικνύει μια ενδεχομένως επικίνδυνη κατάσταση, η οποία, εάν δεν αποφευχθεί, **θα μπορούσε να προκαλέσει θάνατο ή σοβαρό τραυματισμό.**



ΠΡΟΣΟΧΗ: Υποδεικνύει μια ενδεχομένως επικίνδυνη κατάσταση, η οποία, εάν δεν αποφευχθεί, **ενδέχεται να προκαλέσει τραυματισμό μικρής ή μέτριας σοβαρότητας.**

ΣΗΜΕΙΩΣΗ: Υποδεικνύει μια πρακτική που **δεν έχει σχέση με προσωπικό τραυματισμό** και η οποία, εάν δεν αποφευχθεί, **ενδέχεται να προκαλέσει υλική ζημιά.**



Υποδηλώνει κίνδυνο ηλεκτροπληξίας.



Υποδηλώνει κίνδυνο πυρκαγιάς.



ΠΡΟΕΙΔΟΠΟΙΗΣΗ: Για να ελαττώσετε τον κίνδυνο τραυματισμού, διαβάστε το εγχειρίδιο χρήσης.

Σημαντικές οδηγίες ασφαλείας

- Διαβάστε αυτές τις οδηγίες.
- Φυλάξτε αυτές τις οδηγίες.
- Τηρείτε όλες τις προειδοποιήσεις.
- Ακολουθείτε όλες τις οδηγίες.
- Χρησιμοποιείτε μόνο τα προσαρτήματα/ αξεσουάρ που ορίζει ο κατασκευαστής.
- Αναθέτετε όλες τις εργασίες σέρβις σε εξειδικευμένο προσωπικό σέρβις. Σέρβις απαιτείται όταν η συσκευή έχει υποστεί ζημιά με οποιονδήποτε τρόπο, όταν η συσκευή έχει εκτεθεί σε βροχή ή υγρασία, δεν λειτουργεί κανονικά ή έχει πέσει.

ΦΥΛΑΞΤΕ ΟΛΕΣ ΤΙΣ ΠΡΟΕΙΔΟΠΟΙΗΣΕΙΣ ΚΑΙ ΟΔΗΓΙΕΣ ΓΙΑ ΜΕΛΛΟΝΤΙΚΗ ΑΝΑΦΟΡΑ

Ασφάλεια περιοχής εργασίας

- Διατηρείτε την περιοχή εργασίας καθαρή και καλά φωτισμένη.** Οι ατακτοποιήτες ή σκοτεινές περιοχές γίνονται αιτίες ατυχημάτων.
- Κρατάτε παιδιά και παρευρισκόμενους μακριά κατά τη χρήση ενός απεικονιστικού θερμόμετρου.** Παράγοντες που αποσπούν την προσοχή μπορεί να σας κάνουν να χάσετε τον έλεγχο.

Προσωπική ασφάλεια

- Παραμένετε σε επαγρύπνηση, προσέχετε τι κάνετε και εφαρμόζετε την κοινή λογική όταν χρησιμοποιείτε ένα απεικονιστικό θερμόμετρο. Μη χρησιμοποιείτε ένα απεικονιστικό θερμόμετρο όταν είστε κουρασμένος/η ή υπό την επήρεια ναρκωτικών, οινοπνεύματος ή φαρμακευτικής αγωγής.** Μια στιγμή απροσεξίας κατά τη χρήση του απεικονιστικού θερμόμετρου μπορεί να προκαλέσει σοβαρό τραυματισμό.
- Μην τεντώνετε υπερβολικά. Διατηρείτε πάντα σταθερή στήριξη στα πόδια σας και καλή ισορροπία.** Έτσι μπορείτε να έχετε καλύτερο έλεγχο του απεικονιστικού θερμόμετρου σε μη αναμενόμενες καταστάσεις.

Χρήση και φροντίδα

- Όταν δεν χρησιμοποιείτε το απεικονιστικό θερμόμετρο, φυλάσσετε το μακριά από παιδιά και μην αφήνετε να το χρησιμοποιούν άτομα μη εξοικειωμένα με αυτό ή με τις παρούσες οδηγίες.** Το απεικονιστικό θερμόμετρο μπορεί να είναι επικίνδυνο στα χέρια μη εκπαιδευμένων χρηστών.
- Χρησιμοποιείτε το απεικονιστικό θερμόμετρο, τα αξεσουάρ κλπ. σύμφωνα με τις παρούσες οδηγίες, λαμβάνοντας υπ' όψη τις συνθήκες εργασίας και την προς εκτέλεση εργασία.** Η χρήση του απεικονιστικού θερμόμετρου για εργασίες διαφορετικές από τις προβλεπόμενες θα μπορούσε να οδηγήσει σε επικίνδυνη κατάσταση.

Χρήση και φροντίδα εργαλείων μπαταρίας

- Να επαναφορτίζετε μόνο με το φορτιστή που καθορίζει η DEWALT.** Ένας φορτιστής που είναι κατάλληλος για ένα τύπο πακέτων μπαταριών μπορεί να δημιουργήσει κίνδυνο πυρκαγιάς όταν χρησιμοποιείται με άλλο πακέτο μπαταριών.
- Όταν ένα πακέτο μπαταριών δεν χρησιμοποιείται, διατηρείτε το μακριά από άλλα μεταλλικά αντικείμενα όπως συνδετήρες, νομίσματα, κλειδιά, βίδες ή άλλα μικρά μεταλλικά αντικείμενα που μπορούν να δημιουργήσουν σύνδεση από τον ένα πόλο στον άλλο. Αν**

βραχυκυκλωθούν οι πόλοι της μπαταρίας μπορεί να προκληθούν εγκαύματα ή πυρκαγιά.

- γ) **Αν οι μπαταρίες υποστούν κακομεταχείριση, μπορεί να διαρρεύσει υγρό. Αποφύγετε την επαφή. Αν κατά λάθος έρθετε σε επαφή, ξεπλύνετε με νερό. Αν το υγρό έρθει σε επαφή με τα μάτια, ζητήστε επιπλέον και ιατρική βοήθεια.** Το υγρό που εξέρχεται από τη μπαταρία μπορεί να προκαλέσει ερεθισμούς ή εγκαύματα.

Πληροφορίες ασφαλείας για απεικονιστικά θερμόμετρα



ΠΡΟΕΙΔΟΠΟΙΗΣΗ: Μην αποσυναρμολογείτε ή τροποποιείτε το απεικονιστικό θερμόμετρο. Δεν υπάρχουν στο εσωτερικό τους εξαρτήματα που επιδέχονται σέρβις. Αν χρειάζεστε βοήθεια, επικοινωνήστε με το τοπικό σας κατάστημα.

- Μην χρησιμοποιείτε το απεικονιστικό θερμόμετρο σε εκρηκτικές ατμόσφαιρες, όπως με παρουσία εύφλεκτων υγρών, αερίων ή σκόνης. Τα απεικονιστικά θερμόμετρα δημιουργούν σπινθήρες που μπορούν να προκαλέσουν ανάφλεξη της σκόνης ή των αναθυμιάσεων.
- Το απεικονιστικό θερμόμετρο θα πρέπει να χρησιμοποιείται μόνο με ειδικά προβλεπόμενες μπαταρίες DEWALT. Η χρήση οποιωνδήποτε άλλων μπαταριών μπορεί να δημιουργήσει κίνδυνο πυρκαγιάς.
- Φυλάσσετε το απεικονιστικό θερμόμετρο μακριά από παιδιά και άλλα μη εκπαιδευμένα άτομα. Τα εργαλεία είναι επικίνδυνα στα χέρια μη εκπαιδευμένων χρηστών.
- Μην αφαιρείτε και μην αλλοιώνετε προειδοποιητικές ετικέτες.
- Μην χρησιμοποιείτε το απεικονιστικό θερμόμετρο για τον έλεγχο θερμοκρασιών μαγειρεμένων ή αμαγείρευτων τροφίμων.
- Μην αγγίζετε τις επιφάνειες για να επιβεβαιώσετε τις ενδείξεις υψηλών θερμοκρασιών.
- Μην το χρησιμοποιείτε για τη λήψη θερμοκρασίας σώματος ανθρώπων ή ζώων.

- Για να αποφύγετε ζημιά στο απεικονιστικό θερμόμετρο ή στον υπό έλεγχο εξοπλισμό, προστατεύετε τα από τα εξής:

- EMF (ηλεκτρομαγνητικά πεδία) όπως από ηλεκτροσυγκολλήσεις, συστήματα επαγωγικής θέρμανσης κλπ.
- ESD (ηλεκτροστατική εκφόρτιση).
- Θερμικό σοκ (που προκαλείται από απότομες μεταβολές της θερμοκρασίας περιβάλλοντος – για την υψηλότερη δυνατή ακρίβεια, περιμένετε 30 λεπτά να σταθεροποιηθεί το απεικονιστικό θερμόμετρο πριν το χρησιμοποιήσετε).



ΠΡΟΕΙΔΟΠΟΙΗΣΗ: Κίνδυνος εγκαυμάτων. Η ένδειξη μπορεί να μην είναι ακριβής αν το απεικονιστικό θερμόμετρο χρησιμοποιείται με την παρουσία έντονων ηλεκτρομαγνητικών πεδίων (όπως από μηχανές ηλεκτροσυγκόλλησης τόξου, συστήματα επαγωγικής θέρμανσης, πομπούς ραδιοεπικοινωνιών κλπ.). Μην χρησιμοποιείτε το απεικονιστικό θερμόμετρο υπό τις συνθήκες αυτές.



ΠΡΟΕΙΔΟΠΟΙΗΣΗ: Το απεικονιστικό θερμόμετρο μετρά μόνο επιφανειακή θερμοκρασία. Αντικείμενα πίσω από την επιφάνεια μπορεί να έχουν σημαντικά διαφορετικές θερμοκρασίες και να αποτελούν κίνδυνο πρόκλησης εγκαυμάτων ή κρουσπανημάτων.



ΠΡΟΕΙΔΟΠΟΙΗΣΗ: Σχετικά με τις πραγματικές θερμοκρασίες δείτε τις πληροφορίες περί συντελεστή εκπομπής. Τα ανακλαστικά αντικείμενα προκαλούν μετρήσεις μικρότερες από την πραγματική θερμοκρασία και μπορεί να αποτελέσουν κίνδυνο εγκαυμάτων.



ΠΡΟΕΙΔΟΠΟΙΗΣΗ: Μην εκθέτετε το απεικονιστικό θερμόμετρο σε υπερβολική θέρμανση όπως από ηλιακή ακτινοβολία, φωτιά ή παρόμοιες πηγές.



ΠΡΟΣΟΧΗ: Όταν δεν χρησιμοποιείτε το απεικονιστικό θερμόμετρο τοποθετείτε το στο πλαίσι του πάνω σε μια σταθερή επιφάνεια όπου δεν θα προκαλέσει κίνδυνο λόγω παραπατήματος ή πτώσης. Ορισμένα εργαλεία με μεγάλα πακέτα μπαταριών μπορούν να στέκονται όρθια πάνω

στο πακέτο μπαταριών αλλά μπορεί να πέσουν εύκολα αν σπρωχτούν.

ΣΗΜΕΙΩΣΗ: Οι τροποποιήσεις που δεν είναι εγκεκριμένες από τον κατασκευαστή μπορεί να ακυρώσουν την εξουσιοδότηση της χρήσης της συσκευής αυτής από το χρήστη.

ΣΗΜΕΙΩΣΗ: Για να αποφύγετε ζημιά στο απεικονιστικό θερμόμετρο, μην το αφήνετε εκτεθειμένο σε περιβάλλον υψηλής θερμοκρασίας ή σε πηγές θερμότητας, όπως για παράδειγμα μέσα σε όχημα στον ήλιο. Πάντα χρησιμοποιείτε το απεικονιστικό θερμόμετρο μέσα στην περιοχή συνθηκών λειτουργίας του που αναφέρονται στον πίνακα προδιαγραφών.

ΣΗΜΕΙΩΣΗ: Μην κατευθύνετε το απεικονιστικό θερμόμετρο (με ή χωρίς τοποθετημένο το κάλυμμα φακού) προς τον ήλιο ή άλλες πηγές έντονης ενέργειας που εκπέμπουν ακτινοβολία λέιζερ. Έτσι μπορεί να υποστεί ζημιά ο ανιχνευτής στο εσωτερικό του απεικονιστικού θερμομέτρου και να επηρεαστεί η ακρίβεια.

ΚΑΡΤΑ ΜΝΗΜΗΣ MICRO SD



ΠΡΟΕΙΔΟΠΟΙΗΣΗ: Κίνδυνος πνιγμού. Η κάρτα μνήμης micro SD είναι μικρό εξάρτημα που θα μπορούσε να προκαλέσει κίνδυνο πνιγμού και γι' αυτό δεν προορίζεται για παιδιά.

ΣΗΜΕΙΩΣΗ: Συνιστάται να χρησιμοποιείτε την κάρτα μνήμης micro SD που παρέχεται μαζί με το απεικονιστικό θερμόμετρο. Η DEWALT δεν εγγυάται τη δυνατότητα χρήσης ή την αξιοπιστία για άλλες εκ των υστέρων αγορασμένες κάρτες διαφορετικής μάρκας ή χωρητικότητας. Επίσης συνιστάται να μεταφέρετε συχνά τις αποθηκευμένες εικόνες σε υπολογιστή ως εφεδρικά αντίγραφα.

Υπολειπόμενοι κίνδυνοι

Παρά την εφαρμογή των σχετικών κανονισμών ασφαλείας και την εφαρμογή διατάξεων ασφαλείας, ορισμένοι υπολειπόμενοι κίνδυνοι δεν μπορούν να αποφευχθούν. Αυτοί είναι:

- Κίνδυνος σωματικής βλάβης λόγω παρατεταμένης χρήσης.

- Κίνδυνος σωματικής βλάβης λόγω αθέλητης επαφής με μέρη που φέρουν ηλεκτρικό ρεύμα κατά τη διαδικασία εργασίας.

Επισημάνσεις πάνω στο απεικονιστικό θερμόμετρο

Πάνω στο απεικονιστικό θερμόμετρο εμφανίζονται τα εξής εικονογράμματα:



Διαβάστε το εγχειρίδιο οδηγιών πριν από τη χρήση.

ΘΕΣΗ ΚΩΔΙΚΟΥ ΗΜΕΡΟΜΗΝΙΑΣ

Ο κωδικός ημερομηνίας, ο οποίος περιλαμβάνει επίσης το έτος κατασκευής, είναι εκτυπωμένος εντός της επιφάνειας του περιβλήματος, στο σημείο που σχηματίζει την άρθρωση προσαρμογής μεταξύ του εργαλείου και της μπαταρίας.

Παράδειγμα:

2012 XX XX

Έτος κατασκευής

Σημαντικές οδηγίες ασφαλείας για κάθε τύπο φορτιστή μπαταρίας

ΦΥΛΑΞΤΕ ΑΥΤΕΣ ΤΙΣ ΟΔΗΓΙΕΣ: Το παρόν εγχειρίδιο περιέχει σημαντικές οδηγίες ασφαλείας και χρήσης για τους φορτιστές μπαταριών DCB100 και DCB105.

- Πριν χρησιμοποιήσετε το φορτιστή, διαβάστε όλες τις οδηγίες και τις επισημάνσεις προσοχής πάνω στο φορτιστή, το πακέτο μπαταριών και το προϊόν όπου χρησιμοποιείται το πακέτο μπαταριών.



ΠΡΟΕΙΔΟΠΟΙΗΣΗ: Κίνδυνος ηλεκτροπληξίας. Μην επιτρέψετε να εισέλθει οποιοδήποτε υγρό μέσα στο φορτιστή. Μπορεί να προκληθεί ηλεκτροπληξία..



ΠΡΟΣΟΧΗ: Κίνδυνος εγκαυμάτων. Για να μειώσετε τον κίνδυνο τραυματισμού, φορτίζετε μόνο επαναφορτιζόμενες μπαταρίες DEWALT. Άλλοι τύποι μπαταριών μπορεί να εκραγούν προκαλώντας τραυματισμό και ζημιά.



ΠΡΟΣΟΧΗ: Τα παιδιά θα πρέπει να βρίσκονται υπό επίβλεψη ώστε να διασφαλίζεται ότι δεν παίζουν με τη συσκευή.

ΣΗΜΕΙΩΣΗ: Υπό ορισμένες συνθήκες, με το φορτιστή συνδεδεμένο στην παροχή ρεύματος, ο φορτιστής μπορεί να βραχυκυκλωθεί από ξένο υλικό. Πρέπει να κρατάτε μακριά από τις κοιλότητες του φορτιστή ξένα υλικά αγωγίμης φύσης, όπως είναι, αλλά χωρίς να περιορίζονται σε, σκόνη από εργασίες λείανσης, μεταλλικά ρινίσματα, σύρμα τριψίματος, αλουμινόχαρτο ή οποιαδήποτε συσσωρευση μεταλλικών σωματιδίων. Πάντα αποσυνδέετε το φορτιστή από την παροχή ρεύματος όταν δεν υπάρχει πακέτο μπαταριών στην κοιλότητα. Αποσυνδέετε το φορτιστή από την πρίζα πριν επιχειρήσετε να τον καθαρίσετε.

- **ΜΗΝ επιχειρήσετε να φορτίσετε το πακέτο μπαταριών με οποιουδήποτε φορτιστές άλλους από τους αναφερόμενους στο παρόν εγχειρίδιο.** Ο φορτιστής και το πακέτο μπαταριών έχουν σχεδιαστεί ειδικά για να λειτουργούν μαζί.
- **Αυτοί οι φορτιστές δεν προορίζονται για χρήσεις άλλες από φόρτιση επαναφορτιζόμενων μπαταριών DEWALT.** Οποιοσδήποτε άλλες χρήσεις μπορεί να προκαλέσουν κίνδυνο πυρκαγιάς και ελαφράς ή θανατηφόρου ηλεκτροπληξίας.
- **Μην εκθέσετε το φορτιστή σε βροχή ή χιόνι.**
- **Τραβάτε το φως και όχι το καλώδιο όταν αποσυνδέετε το φορτιστή.** Έτσι θα μειωθεί ο κίνδυνος ζημιάς στο φως και το καλώδιο.
- **Να βεβαιώνετε ότι το καλώδιο έχει διευθετηθεί έτσι ώστε να μην πατηθεί, να αποτελέσει αιτία παραπατήματος ή να υποβληθεί με άλλο τρόπο σε ζημιά ή καταπόνηση.**
- **Μη χρησιμοποιήσετε καλώδιο επέκτασης εκτός αν είναι απολύτως απαραίτητο.** Η χρήση ακατάλληλου καλωδίου επέκτασης θα μπορούσε να επιφέρει κίνδυνο πυρκαγιάς και ελαφράς ή θανατηφόρου ηλεκτροπληξίας.
- **Μην τοποθετείτε οποιοδήποτε αντικείμενο πάνω στο φορτιστή και μην τοποθετήσετε το φορτιστή σε μαλακή επιφάνεια που θα μπορούσε να αποφράξει τα ανοίγματα αερισμού και να γίνει αιτία ανάπτυξης υπερβολικής εσωτερικής θερμότητας.** Τοποθετείτε το φορτιστή μακριά από οποιαδήποτε πηγή θερμότητας. Ο φορτιστής αερίζεται μέσω ανοιγμάτων στο πάνω και στο κάτω μέρος του περιβλήματος.

- **Μη χρησιμοποιήσετε το φορτιστή αν το καλώδιο ή το φως του έχει υποστεί ζημιά—** φροντίστε να αντικατασταθούν άμεσα.
- **Μη χρησιμοποιήσετε το φορτιστή αν έχει δεχτεί δυνατό χτύπημα, έχει πέσει ή αν έχει υποστεί ζημιά με οποιονδήποτε άλλο τρόπο.** Παραδώστε τον σε εξουσιοδοτημένο κέντρο σέρβις.
- **Μην αποσυναρμολογήσετε το φορτιστή. Παραδώστε τον σε εξουσιοδοτημένο κέντρο σέρβις όταν απαιτείται σέρβις ή επισκευή.** Η λανθασμένη συναρμολόγηση μπορεί να έχει ως αποτέλεσμα κίνδυνο ελαφράς ή θανατηφόρου ηλεκτροπληξίας ή πυρκαγιάς.
- Σε περίπτωση που το καλώδιο ρεύματος έχει υποστεί ζημιά, αυτό πρέπει να αντικατασταθεί άμεσα από τον κατασκευαστή, τον αντιπρόσωπό του για σέρβις ή άτομο με παρόμοια εξειδίκευση, ώστε να αποτραπεί οποιοσδήποτε κίνδυνος.
- **Αποσυνδέστε το φορτιστή από την πρίζα πριν επιχειρήσετε οποιονδήποτε καθαρισμό.** Έτσι θα μειωθεί ο κίνδυνος ηλεκτροπληξίας. Με την αφαίρεση του πακέτου μπαταριών δεν μειώνεται αυτός ο κίνδυνος.
- **ΠΟΤΕ μην επιχειρήσετε να συνδέσετε 2 φορτιστές μαζί.**
- **Ο φορτιστής έχει σχεδιαστεί για να λειτουργεί με κανονικό οικιακό ρεύμα 230 V. Μην επιχειρήσετε να τον χρησιμοποιήσετε με οποιαδήποτε άλλη τάση.** Αυτό δεν ισχύει για το φορτιστή οχήματος.

ΦΥΛΑΞΤΕ ΑΥΤΕΣ ΤΙΣ ΟΔΗΓΙΕΣ

Φορτιστές

Οι φορτιστές DCB100 και DCB105 δέχονται μπαταρίες 10,8 V Li-Ion.

Οι φορτιστές αυτοί δεν απαιτούν ρύθμιση και έχουν σχεδιαστεί έτσι ώστε η λειτουργία τους να είναι όσο το δυνατό πιο εύκολη.

Διαδικασία φόρτισης (εικ. [fig.] 1)

1. Συνδέστε το φορτιστή σε κατάλληλη πρίζα προτού τοποθετήσετε την μπαταρία.
2. Τοποθετήστε την μπαταρία (α) στον φορτιστή. Η κόκκινη φωτεινή ένδειξη (φόρτιση)

αναβοσβήνει συνεχόμενα υποδεικνύοντας ότι έχει ξεκινήσει η διαδικασία φόρτισης.

3. Η ολοκλήρωση της φόρτισης υποδεικνύεται όταν η κόκκινη φωτεινή ένδειξη παραμένει αναμμένη συνεχώς. Η μπαταρία είναι πλήρως φορτισμένη και μπορεί να χρησιμοποιηθεί τη δεδομένη στιγμή ή να παραμείνει στο φορτιστή.

ΣΗΜΕΙΩΣΗ: Για να εξασφαλίσετε μέγιστη απόδοση και μέγιστη ωφέλιμη ζωή των μπαταριών Li-Ion, φορτίστε πλήρως το πακέτο μπαταριών πριν την πρώτη χρήση.

Κύκλος φόρτισης

Ανατρέξτε στον παρακάτω πίνακα σχετικά με την κατάσταση φόρτισης της μπαταρίας.

Κατάσταση φόρτισης	
Γίνεται φόρτιση	— — — —
Πλήρης φόρτιση	————
Καθυστέρηση λόγω θερμής/ ψυχρής μπαταρίας	— — — —
Αντικαταστήστε την μπαταρία	••••••••

Καθυστέρηση λόγω θερμής/ ψυχρής μπαταρίας

Όταν ο φορτιστής ανιχνεύσει μια πολύ θερμή ή ψυχρή μπαταρία, εκκινεί αυτόματα την καθυστέρηση λόγω θερμής/ ψυχρής μπαταρίας, έως ότου η θερμοκρασία της μπαταρίας προσεγγίσει την κατάλληλη τιμή. Τότε, ο φορτιστής μεταβαίνει αυτόματα στη λειτουργία φόρτισης μπαταρίας. Με τη δυνατότητα αυτή εξασφαλίζεται η μέγιστη διάρκεια ζωής της μπαταρίας.

ΜΟΝΟ ΓΙΑ ΜΠΑΤΑΡΙΕΣ LI-ION

Οι μπαταρίες Li-Ion διαθέτουν ένα ηλεκτρονικό σύστημα προστασίας που προστατεύει την μπαταρία από υπερφόρτωση, υπερθέρμανση και βαθιά εκφόρτιση.

Το εργαλείο απενεργοποιείται αυτόματα όταν ενεργοποιηθεί το ηλεκτρονικό σύστημα προστασίας. Εάν αυτό συμβεί, τοποθετήστε την μπαταρία Li-Ion στον φορτιστή έως ότου φορτιστεί πλήρως.

Σημαντικές οδηγίες ασφαλείας για κάθε τύπο μπαταρίας

Όταν παραγγέλνετε εφεδρικές μπαταρίες, φροντίστε να συμπεριλάβετε τον αριθμό καταλόγου και την τάση.

Η μπαταρία δεν είναι πλήρως φορτισμένη όταν αφαιρείται από τη συσκευασία της. Προτού χρησιμοποιήσετε την μπαταρία και τον φορτιστή, διαβάστε τις παρακάτω πληροφορίες ασφαλείας. Στη συνέχεια, ακολουθήστε τις διαδικασίες φόρτισης που περιγράφονται.

ΔΙΑΒΑΣΤΕ ΟΛΕΣ ΤΙΣ ΟΔΗΓΙΕΣ

- **Μη φορτίσετε ή χρησιμοποιήσετε μπαταρία σε εκρηκτική ατμόσφαιρα, όπως με παρουσία εύφλεκτων υγρών, αερίων ή σκόνης.** Η εισαγωγή ή αφαίρεση της μπαταρίας από το φορτιστή μπορεί να προκαλέσει ανάφλεξη της σκόνης ή των αναθυμιάσεων.
- **Ποτέ μην αναγκάσετε το πακέτο μπαταριών να εισέλθει με τη βία στο φορτιστή. Μην τροποποιήσετε το πακέτο μπαταριών με οποιονδήποτε τρόπο για να ταιριάζει με μη συμβατό φορτιστή, γιατί το πακέτο μπαταριών μπορεί να σπάσει προκαλώντας σοβαρό τραυματισμό.**
- Φορτίζετε τα πακέτα μπαταριών μόνο σε φορτιστές DEWALT.
- **ΜΗΝ** πιτσιλίζετε ή βυθίζετε σε νερό ή άλλα υγρά.
- **Μην αποθηκεύετε ή χρησιμοποιείτε το εργαλείο και το πακέτο μπαταριών σε θέσεις όπου η θερμοκρασία μπορεί να φθάσει ή να υπερβεί τους 40 °C (105 °F) (όπως έξω από καλυμμένα μέρη ή σε μεταλλικά κτίρια το καλοκαίρι).**



ΠΡΟΕΙΔΟΠΟΙΗΣΗ: Ποτέ μην επιχειρήσετε να ανοίξετε το πακέτο μπαταριών για οποιονδήποτε λόγο. Αν το περίβλημα του πακέτου μπαταριών είναι ραγισμένο ή έχει υποστεί ζημιά, μην εισάγετε το πακέτο στο φορτιστή. Μην συνθλίψετε, ρίξετε κάτω ή προξενήσετε ζημιά στο πακέτο μπαταριών. Μην χρησιμοποιήσετε πακέτο μπαταριών ή φορτιστή που έχει δεχθεί ισχυρό χτύπημα, έχει πέσει, έχει πατηθεί από όχημα ή έχει υποστεί ζημιά με οποιονδήποτε τρόπο (π.χ τρυπηθεί με καρφί, χτυπηθεί με σφυρί, πατηθεί). Μπορεί να προκληθεί ελαφρά ή θανατηφόρος ηλεκτροπληξία. Τα πακέτα μπαταριών που έχουν υποστεί ζημιά θα πρέπει να παραδίδονται στο κέντρο σέρβις για ανακύκλωση.



ΠΡΟΣΟΧΗ: Όταν δεν χρησιμοποιείται το εργαλείο, τοποθετείτε το με την πλευρά του σε σταθερή επιφάνεια, όπου δεν θα αποτελέσει κίνδυνο λόγω παραπατήματος ή πτώσης. Ορισμένα εργαλεία με μεγάλα πακέτα μπαταριών μπορούν να στέκονται όρθια πάνω στο πακέτο μπαταριών αλλά μπορεί να πέσουν εύκολα αν σπρωχτούν.

ΕΙΔΙΚΕΣ ΟΔΗΓΙΕΣ ΑΣΦΑΛΕΙΑΣ ΓΙΑ ΜΠΑΤΑΡΙΕΣ ΙΟΝΤΟΣ ΛΙΘΙΟΥ (Li-Ion)

- Μην αποτεφρώσετε την μπαταρία ακόμη και εάν έχει υποστεί σοβαρή ζημιά ή έχει φθαρεί εντελώς. Σε περίπτωση πυρκαγιάς, η μπαταρία μπορεί να εκραγεί. Κατά την καύση μπαταριών ιόντων λιθίου δημιουργούνται τοξικές αναθυμιάσεις και υλικά.
- Εάν το περιεχόμενο της μπαταρίας έρθει σε επαφή με το δέρμα, ξεπλύνετε αμέσως την περιοχή με ήπιο σαπούνι και νερό. Εάν το υγρό της μπαταρίας εισέλθει στα μάτια, ξεπλύνετε με άφθονο νερό επί 15 λεπτά ή έως ότου σταματήσει ο ερεθισμός. Εάν η ιατρική βοήθεια είναι απαραίτητη, ο ηλεκτρολύτης της μπαταρίας αποτελείται από ένα μίγμα υγρών οργανικών υδρογονανθράκων και αλάτων λιθίου.
- Τα περιεχόμενα των κυβελών μιας ανοιχτής μπαταρίας μπορούν να προκαλέσουν ερεθισμό του αναπνευστικού συστήματος. Αναπνεύστε καθαρό αέρα. Εάν τα συμπτώματα επιμένουν, ζητήστε ιατρική βοήθεια.



ΠΡΟΕΙΔΟΠΟΙΗΣΗ: Κίνδυνος εγκαυμάτων. Το υγρό της μπαταρίας ενδέχεται να είναι εύφλεκτο εάν εκτεθεί σε σπινθήρα ή φλόγα.

Μπαταρία

ΤΥΠΟΣ ΜΠΑΤΑΡΙΑΣ

Το DCT416 λειτουργεί με πακέτα μπαταριών των 10,8 V.

Συστάσεις για την αποθήκευση

1. Το καλύτερο μέρος αποθήκευσης είναι ένα δροσερό και στεγνό μέρος, μακριά από το άμεσο ηλιακό φως και την υπερβολική ζέστη ή κρύο. Για βέλτιστη απόδοση και διάρκεια ζωής, αποθηκεύετε τις μπαταρίες σε θερμοκρασία δωματίου όταν δεν τις χρησιμοποιείτε.

2. Για μεγάλο χρόνο φύλαξης, για τα καλύτερα αποτελέσματα συνιστάται να αποθηκεύετε το πακέτο μπαταριών πλήρως φορτισμένο, σε δροσερό, ξηρό μέρος, εκτός του φορτιστή.

ΣΗΜΕΙΩΣΗ: Τα πακέτα μπαταριών δεν θα πρέπει να αποθηκεύονται τελείως εκφορτισμένα. Το πακέτο μπαταριών θα χρειαστεί να επαναφορτιστεί πριν τη χρήση.

Ετικέτες στο φορτιστή και την μπαταρία

Εκτός από τα εικονογράμματα που χρησιμοποιούνται στο παρόν εγχειρίδιο, στις ετικέτες του φορτιστή και της μπαταρίας εμφανίζονται τα ακόλουθα εικονογράμματα:



Διαβάστε το εγχειρίδιο οδηγιών πριν από τη χρήση.



Φόρτιση μπαταρίας.



Φορτισμένη μπαταρία.



Ελαττωματική μπαταρία.



Καθυστέρηση λόγω θερμής/ ψυχρής μπαταρίας.



Μην αγγίζετε με αγωγίμα αντικείμενα.



Μη φορτίζετε κατεστραμμένες μπαταρίες.



Να χρησιμοποιείται αποκλειστικά με μπαταρίες DEWALT. Άλλοι τύποι μπαταριών ενδέχεται να εκραγούν, προκαλώντας προσωπικό τραυματισμό και ζημιές.



Να μην εκτίθεται σε νερό.



Φροντίστε για την άμεση αντικατάσταση τυχόν ελαττωματικών καλωδίων.



Η φόρτιση να γίνεται μόνο σε θερμοκρασία από 4 °C έως 40 °C.



Απορρίψτε την μπαταρία με φιλικό προς το περιβάλλον τρόπο.

LI-ION



Μην πετάτε το πακέτο μπαταριών σε φωτιά.



Ανατρέξτε στα **Τεχνικά δεδομένα** για το χρόνο φόρτισης.



Μόνο για χρήση σε εσωτερικό χώρο.

Περιεχόμενα συσκευασίας

Στη συσκευασία περιέχεται:

- 1 Απεικονιστικό θερμόμετρο
- 1 Κάρτα μνήμης Micro SD
- 1 Πακέτο μπαταριών λιθίου-ιόντων 10,8 V XR
- 1 Φορτιστή
- 1 Εγχειρίδιο οδηγιών
- 1 Διευρυμένο σχέδιο

ΣΗΜΕΙΩΣΗ: Οι μπαταρίες και οι φορτιστές δεν περιλαμβάνονται με τα μοντέλα της σειράς N.

- *Ελέγξτε για τυχόν ζημιές στο εργαλείο, στα μέρη ή τα παρελκόμενα, οι οποίες μπορεί να συνέβησαν κατά τη διάρκεια της μεταφοράς.*
- *Πριν από τη χρήση, αφιερώστε χρόνο για να διαβάσετε προσεκτικά και να κατανοήσετε το παρόν εγχειρίδιο.*

Περιγραφή (εικ. 2)



ΠΡΟΕΙΔΟΠΟΙΗΣΗ: Ποτέ μην τροποποιήσετε το απεικονιστικό θερμόμετρο ή οποιοδήποτε μέρος του. Θα μπορούσε να προκύψει ζημιά ή τραυματισμός.

- a. Πακέτο μπαταριών λιθίου-ιόντων 10,8 V XR
- b. Λαβή
- c. Οθόνη
- d. Κάλυμμα υποδοχής κάρτας micro SD
- e. Υποδοχή κάρτας micro SD
- f. Φακός
- g. Κάλυμμα φακού

- h.  **Πλήκτρο βέλους Πίσω:** Πιέστε αυτό το πλήκτρο για πλοήγηση προς τα πίσω.

- i.  **Πλήκτρο Επιλογής:** Πιέστε το πλήκτρο αυτό για να επιβεβαιώσετε μια επιλογή.



Πλήκτρο βέλους Εμπρός: Πιέστε αυτό το πλήκτρο για πλοήγηση προς τα εμπρός.



- k. **Πλήκτρο Ρύθμισης μίξης εικόνας:** Πιέστε αυτό το πλήκτρο για να αλλάξετε την ποσοστιαία αναλογία μίξης ανάμεσα σε οπτική και θερμική εικόνα.



- l. **Πλήκτρο Μενού/Τροφοδοσίας:** Πιέστε αυτό το πλήκτρο για να ενεργοποιήσετε τη μονάδα (κρατήστε το πατημένο για 0,5 δευτερόλεπτα) ή να την απενεργοποιήσετε (κρατήστε το πατημένο για 3 δευτερόλεπτα). Όταν είναι ενεργοποιημένη η μονάδα, πατήστε αυτό το πλήκτρο για να προβάλετε τις επιλογές μενού.



- m. **Πλήκτρο Λήψης φωτογραφίας:** Πιέστε αυτό το πλήκτρο για λήψη μιας φωτογραφίας.

ΠΡΟΒΛΕΠΟΜΕΝΗ ΧΡΗΣΗ

Αυτό το απεικονιστικό θερμόμετρο μετρά την ενέργεια που εκπέμπεται με μορφή ακτινοβολίας από την επιφάνεια ενός αντικειμένου και κατόπιν χρησιμοποιεί αυτές τις μετρήσεις για να εμφανίσει μια εικόνα και να δώσει εκτίμηση της θερμοκρασίας.

Οι φωτογραφίες που λαμβάνονται μπορούν να αποθηκευτούν σε κάρτα micro SD (σε μορφή bitmap).

Το απεικονιστικό θερμόμετρο μπορεί να χρησιμοποιηθεί για επιθεωρήσεις και ανίχνευση βλαβών σε ηλεκτρικά συστήματα, συστήματα HVAC (θέρμανσης, αερισμού και κλιματισμού), σωληνώσεις, μηχανολογικό εξοπλισμό, κτίρια κατοικιών ή συστήματα οχημάτων.

Το απεικονιστικό θερμόμετρο είναι ένα επαγγελματικό εργαλείο. **ΜΗΝ** αφήσετε παιδιά να έρθουν σε επαφή με το εργαλείο. Απαιτείται επίβλεψη όταν το εργαλείο το χρησιμοποιούν άπειροι χρήστες.

Ηλεκτρική ασφάλεια

Ο φορτιστής έχει σχεδιαστεί μόνο για μία τάση. Ελέγχετε πάντα ότι η τάση του πακέτου μπαταριών αντιστοιχεί στην τάση πάνω στην πινακίδα στοιχείων. Επίσης βεβαιωθείτε ότι η τάση του φορτιστή σας αντιστοιχεί σ' αυτή του ρεύματος δικτύου.



Ο φορτιστής της DEWALT διαθέτει διπλή μόνωση σύμφωνα με το πρότυπο EN 60335. Κατά συνέπεια, δεν απαιτείται καλώδιο γείωσης.

Εάν το καλώδιο τροφοδοσίας υποστεί βλάβη, πρέπει να αντικατασταθεί από ειδικά διαμορφωμένο καλώδιο που διατίθεται μέσω της υπηρεσίας εξυπηρέτησης της DEWALT.

Χρήση προέκτασης

Δεν πρέπει να χρησιμοποιούνται προεκτάσεις εκτός και αν είναι απολύτως απαραίτητο. Χρησιμοποιήστε εγκεκριμένη προέκταση, κατάλληλη για την είσοδο ρεύματος του φορτιστή σας (ανατρέξτε στα **Τεχνικά δεδομένα**). Το ελάχιστο μέγεθος του αγωγού είναι 1 mm², ενώ το μέγιστο μήκος είναι 30 m.

Όταν χρησιμοποιείτε καλώδιο σε ρολό, να ξετυλίγετε πάντοτε το καλώδιο εντελώς.

ΣΥΝΑΡΜΟΛΟΓΗΣΗ ΚΑΙ ΡΥΘΜΙΣΕΙΣ



ΠΡΟΕΙΔΟΠΟΙΗΣΗ: Πάντα απενεργοποιείτε το απεικονιστικό θερμόμετρο πριν τοποθετήσετε ή αφαιρέσετε το πακέτο μπαταριών.



ΠΡΟΕΙΔΟΠΟΙΗΣΗ: Χρησιμοποιείτε μόνο πακέτα μπαταριών και φορτιστές DEWALT.

Άγκιστρο ζώνης (εικ. 3) (προαιρετικό αξεσουάρ)



ΠΡΟΕΙΔΟΠΟΙΗΣΗ: Για να μειώσετε τον κίνδυνο σοβαρού τραυματισμού, ΜΗΝ αναρτάτε το απεικονιστικό θερμόμετρο σε υπερυψωμένο σημείο και μην αναρτάτε αντικείμενα από το άγκιστρο ζώνης. Αναρτάτε ΜΟΝΟ το απεικονιστικό θερμόμετρο από ζώνη εργασίας.



ΠΡΟΕΙΔΟΠΟΙΗΣΗ: Για να μειώσετε τον κίνδυνο σοβαρού τραυματισμού, βεβαιωθείτε ότι είναι καλά στερεωμένη η βίδα (n) που συγκρατεί το άγκιστρο ζώνης.

ΣΗΜΑΝΤΙΚΟ: Όταν προσαρτάτε ή αφαιρείτε το άγκιστρο ζώνης, χρησιμοποιείτε μόνο την παρεχόμενη βίδα.

Το άγκιστρο ζώνης (o) μπορεί να προσαρτηθεί σε οποιαδήποτε από τις δύο πλευρές του εργαλείου με χρήση μόνο της παρεχόμενης βίδας (n), για

ευκολία χρήσης από αριστερόχειρες ή δεξιόχειρες χρήστες. Αν το άγκιστρο δεν είναι επιθυμητό μπορεί να αφαιρεθεί από το εργαλείο.

Για να μετακινήσετε το άγκιστρο ζώνης (o), αφαιρέστε τη βίδα (n) που συγκρατεί στη θέση του το άγκιστρο ζώνης και κατόπιν συναρμολογήστε το πάλι στην αντίθετη πλευρά.

ΛΕΙΤΟΥΡΓΙΑ

Οδηγίες χρήσης



ΠΡΟΕΙΔΟΠΟΙΗΣΗ: Να τηρείτε πάντοτε τις οδηγίες ασφαλείας και τις ισχύουσες ρυθμίσεις.

Τοποθέτηση και αφαίρεση του πακέτου μπαταριών από το απεικονιστικό θερμόμετρο (εικ. 4)

ΣΗΜΕΙΩΣΗ: Βεβαιωθείτε ότι το πακέτο μπαταριών σας είναι πλήρως φορτισμένο.

ΓΙΑ ΝΑ ΤΟΠΟΘΕΤΗΣΕΤΕ ΤΟ ΠΑΚΕΤΟ ΜΠΑΤΑΡΙΩΝ ΣΤΗ ΛΑΒΗ ΤΟΥ ΕΡΓΑΛΕΙΟΥ

1. Ευθυγραμμίστε το πακέτο μπαταριών (a) με τις ράγες μέσα στη λαβή.
2. Σύρετέ το σταθερά στη θέση του έως ότου ακούσετε να ασφαλίσει.

ΓΙΑ ΝΑ ΑΦΑΙΡΕΣΕΤΕ ΤΟ ΠΑΚΕΤΟ ΜΠΑΤΑΡΙΩΝ ΑΠΟ ΤΟ ΕΡΓΑΛΕΙΟ

1. Πιέστε το κουμπί απελευθέρωσης (p) και τραβήξτε σταθερά το πακέτο μπαταριών έξω από τη λαβή του απεικονιστικού θερμόμετρου.
2. Εισάγετε το πακέτο μπαταριών μέσα στο φορτιστή όπως περιγράφεται στο τμήμα περί φορτιστή του παρόντος εγχειριδίου.

Έναρξη χρήσης (εικ. 2)

1. Κινήστε το κάλυμμα (g) του φακού προς τα κάτω για να αποκαλύψετε το φακό.

Ενεργοποίηση / απενεργοποίηση

1. Για να ενεργοποιήσετε το απεικονιστικό θερμόμετρο, πιέστε το πλήκτρο Μενού/ Τροφοδοσίας (l) και κρατήστε το πατημένο για 0,5 δευτερόλεπτο.
2. Για να απενεργοποιήσετε το απεικονιστικό θερμόμετρο, πιέστε το πλήκτρο Μενού/ Τροφοδοσίας (l) και κρατήστε το πατημένο για 3 δευτερόλεπτα.

ΑΡΧΙΚΗ ΡΥΘΜΙΣΗ**Ρύθμιση Ημερομηνίας και Ωρας**

Την πρώτη φορά που θα ενεργοποιηθεί το απεικονιστικό θερμόμετρο, θα σας ζητήσει να ρυθμίσετε την ημερομηνία και την ώρα. Μετά την αρχική ρύθμιση, μπορείτε να αλλάξετε την ημερομηνία και την ώρα μέσω πλοήγησης στο μενού.

1. Πιέστε το βέλος Εμπρός (j) ή Πίσω (h) για να επισημάνετε το πεδίο που θέλετε να αλλάξετε.



2. Πιέστε το πλήκτρο Επιλογής (i) για να ενεργοποιήσετε το πεδίο. Το πεδίο θα γίνει πράσινο.
3. Πιέστε το βέλος Εμπρός (j) ή Πίσω (h) για να αλλάξετε το ενεργοποιημένο πεδίο.
4. Πιέστε το πλήκτρο Επιλογής (i) για να αποθηκεύσετε τις αλλαγές.
5. Επαναλάβετε τα παραπάνω βήματα για να αλλάξετε τα υπολειπόμενα πεδία.
6. Για έξοδο πιέστε το πλήκτρο Μενού/ Τροφοδοσίας (l).

ΒΑΣΙΚΟΣ ΧΕΙΡΙΣΜΟΣ**Κύρια οθόνη παρατήρησης**

Η κύρια οθόνη αποτελείται από αρκετά τμήματα:

- g. Εικόνα περιοχής που σαρώνεται
- s. Μέτρηση θερμοκρασίας στο κέντρο της εικόνας (+)
- t. Ρύθμιση συντελεστή εκπομπής
- u. Ένδειξη μέτρησης φορτίου μπαταρίας
- v. Χρωματική κλίμακα θερμοκρασιών

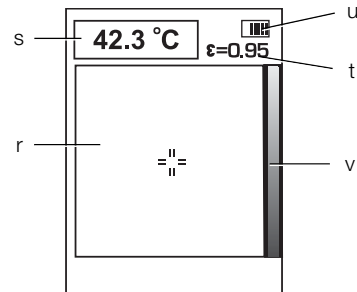
**Μίξη εικόνων**

Το απεικονιστικό θερμόμετρο DCT416 μπορεί να εμφανίσει και οπτική εικόνα και εικόνα υπερύθρων. Επιπλέον μπορεί να γίνει μίξη των εικόνων στην οθόνη ώστε να παρουσιαστεί υπέρθεση της θερμικής εικόνας πάνω στην οπτική εικόνα. Μια εικόνα από μίξη μπορεί να είναι χρήσιμη στη διάγνωση προβληματικών σημείων ή κατά την επικοινωνία με πελάτες.

Για να αλλάξετε τη ρύθμιση μίξης, πιέστε το πλήκτρο Ρύθμισης μίξης εικόνων (k). Μπορείτε να πιέσετε επανειλημμένα το πλήκτρο μίξης εικόνων για κυκλική εναλλαγή μεταξύ των ακόλουθων επιλογών ρυθμίσεων εμφάνισης:

- 100% Οπτική
- 75% Οπτική, 25% Θερμική
- 50% Οπτική, 50% Θερμική
- 25% Οπτική, 75% Θερμική
- 100% Θερμική

Λήψη και αποθήκευση φωτογραφιών (εικ. 2)

Για να αποθηκεύσετε μια φωτογραφία, βεβαιωθείτε ότι έχει τοποθετηθεί κάρτα micro SD. Ανοίξτε το κάλυμμα (d) της υποδοχής κάρτας micro SD και εισάγετε την κάρτα micro SD μέσα στην υποδοχή (e).

1. Πιέστε το πλήκτρο Λήψης φωτογραφίας (m).
2. Η εμφανιζόμενη εικόνα θα παγώσει για 3 δευτερόλεπτα επιτρέποντας επισκόπηση της φωτογραφίας.
3. Πιέστε το βέλος Εμπρός (j) ή Πίσω (h) για να επισημάνετε αποθήκευση σε κάρτα SD ή διαγραφή.

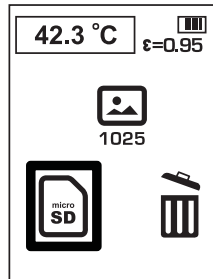

4. Πιέστε το πλήκτρο Επιλογής (i) για να επιβεβαιώσετε την επιλογή.
5. Μετά την ολοκλήρωση της αποθήκευσης ή διαγραφής, το απεικονιστικό θερμόμετρο θα επιστρέψει αυτόματα στην κύρια οθόνη παρατήρησης.

ΣΗΜΕΙΩΣΗ: Αν δεν έχει τοποθετηθεί κάρτα SD ή αν υπάρχει πρόβλημα με την κάρτα SD, θα εμφανιστεί η παρακάτω ένδειξη επικοινωνίας.

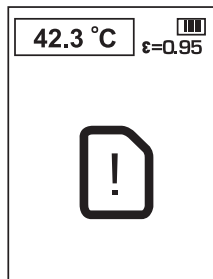

ΣΗΜΕΙΩΣΗ: Αν η κάρτα SD έχει γεμίσει, θα εμφανιστεί η παρακάτω ένδειξη επικοινωνίας.

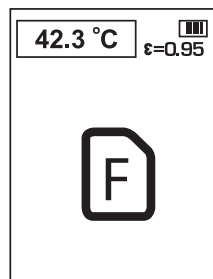

ΕΠΙΛΟΓΕΣ ΜΕΝΟΥ

ΣΗΜΕΙΩΣΗ: Οποιαδήποτε στιγμή, πιέζοντας το πλήκτρο Μενού/Τροφοδοσίας (l), μπορείτε να επιστρέψετε στο προηγούμενο μενού.

Για προβολή φωτογραφιών

1. Πιέστε το πλήκτρο Μενού/Τροφοδοσίας (l).
2. Πιέστε το βέλος Εμπρός (j) ή Πίσω (h) για να επισημάνετε την επιλογή φακέλου στο μενού.

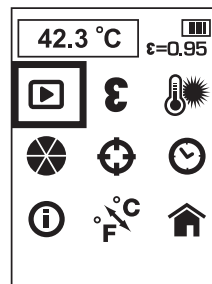

3. Πιέστε το πλήκτρο Επιλογής (i) για να επιβεβαιώσετε την επιλογή.
4. Πιέστε το βέλος Εμπρός (j) ή Πίσω (h) για να κινηθείτε μεταξύ των αποθηκευμένων εικόνων.
5. Πιέστε το πλήκτρο Επιλογής (i) για να μεταβείτε στο υπομενού διαγραφής.
6. Πιέστε το βέλος Εμπρός (j) ή Πίσω (h) για να επισημάνετε αποθήκευση σε κάρτα SD ή διαγραφή.

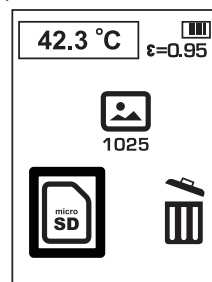

7. Πιέστε το πλήκτρο Επιλογής (i) για να επιβεβαιώσετε την επιλογή.
8. Μετά την ολοκλήρωση της αποθήκευσης ή διαγραφής, το απεικονιστικό θερμόμετρο θα επιστρέψει αυτόματα στην επόμενη κατά σειρά εικόνα.

Συντελεστής εκπομπής

Ο συντελεστής εκπομπής περιγράφει τα χαρακτηριστικά εκπομπής ενέργειας των υλικών. Τα περισσότερα οργανικά υλικά και οι βαμμένες ή οξειδωμένες επιφάνειες έχουν συντελεστή εκπομπής περίπου 0,95 που είναι η προεπιλεγμένη ρύθμιση. Συνιστάται να αντισταθμίσετε τις ανακριβείς ρυθμίσεις που μπορεί να προέρχονται από μέτρηση υλικών με χαμηλές τιμές συντελεστή εκπομπής, όπως είναι οι γυαλιστερές μεταλλικές επιφάνειες. Καλύψτε αυτές τις επιφάνειες με χάρτινη ταινία κάλυψης ή ματ μαύρη βαφή (< 148 °C/300 °F) και χρησιμοποιήστε την προεπιλεγμένη ρύθμιση (0,95). Επιτρέψτε στην ταινία ή στη βαφή να φθάσει την ίδια θερμοκρασία με την υποκείμενη επιφάνεια και μετά μετρήστε την θερμοκρασία της ταινίας ή της βαμμένης επιφάνειας.

Αν δεν μπορείτε να βάψετε ή να χρησιμοποιήσετε ταινία, τότε μπορείτε να αντισταθμίσετε τις μετρήσεις σας με τον επιλογέα συντελεστή εκπομπής. Ακόμα και με το ρυθμιζόμενο συντελεστή εκπομπής, μπορεί να είναι δύσκολο να λάβετε εντελώς ακριβή υπέρυθη μέτρηση ενός στόχου με γυαλιστερή ή μεταλλική επιφάνεια. Μπορεί να απαιτείται πειραματισμός για να δημιουργήσετε σημεία αναφοράς για τις θερμοκρασίες, ενώ η εμπειρία θα σας βοηθήσει να επιλέξετε την καλύτερη ρύθμιση για συγκεκριμένες μετρήσεις.

Το απεικονιστικό θερμόμετρο έχει συντελεστή εκπομπής ρυθμιζόμενο από 0,1 έως 1,0 σε βήματα του 0,01. Βλ. **τον Πίνακα ονομαστικού συντελεστή** εκπομπών σε αυτό το εγχειρίδιο. Η αναφορά σε ρυθμίσεις συντελεστή εκπομπής στον πίνακα είναι προτάσεις για τυπικές περιπτώσεις και η συγκεκριμένη σας περίπτωση μπορεί να διαφέρει.

ΣΗΜΕΙΩΣΗ: Η βαθμονόμηση αυτού του προϊόντος έγινε με συντελεστή εκπομπής 0,95.

ΟΝΟΜΑΣΤΙΚΗ ΤΙΜΗ ΣΥΝΤΕΛΕΣΤΗ ΕΚΠΟΜΠΗΣ	
ΥΛΙΚΟ	ΤΙΜΗ
Επιφάνεια με κάλυψη αιθάλης	0,98.
Κρύσταλλοι πάχνης	0,98.
Ανθρώπινο δέρμα	0,98.
Μαυροπίνακας	0,97.
Νερό, απεσταγμένο	0,96.
Πάγος, λείος	0,96.
Έδαφος, κορεσμένο με νερό	0,95.
Άνθρακας, αιθάλη κεριού	0,95.
Γυαλί, σπλιβωμένη πλάκα	0,94.
Βαφή, λαδιού	0,94.
Τούβλο, κόκκινο	0,93.
Χάρτι, λευκό εκτύπωσης	0,93.
Σκυρόδεμα	0,92.
Έδαφος, ξηρό	0,92.
Σοβάς, μη ομαλή επικάλυψη	0,91.
Ξύλο, πλανισμένη βελανιδιά	0,90.
Κεραμικά, εφραλωμένα	0,90.
Χιόνι, κοκκώδες	0,89.
Διοξείδιο πυριτίου, υαλωμένο	0,88.
Οξείδιο χαλκού στους 38 °C	0,87.
Σμίριδα κορουνδίου	0,86.
Χιόνι	0,85.
Ανοξείδωτος χάλ., οξειδωμένος στους 800 °C	0,85.
Σίδηρος, οξειδωμένος στους 500 °C	0,84.
Οξείδιο χαλκού στους 260 °C	0,83.
Χιόνι, λεπτά σωματίδια	0,82.
Ορείχαλκος, μη οξειδωμένος	0,81.
Γυαλί, κυρτό D	0,80.
Χάλυβας, οξειδωμένος	0,79.
Χαλκός, έντονα οξειδωμένος	0,78.
Ύφασμα, βαμβάκερο	0,77.
Άμμος	0,76.
Οξείδιο πυριτίου, μη υαλωμένο	0,75.
Σίδηρος, οξειδωμένος στους 100 °C	0,74.
Επικάλυψη αρ. C20A	0,73.
Βασάλτης	0,72.
Άνθρακας, γραφιοποιημένος στους 500 °C	0,71.
Κόκκινη σκουριά	0,70.
Φύλλο σιδήρου, έντονα οξειδωμένο	0,69.
Νερό	0,67.
Μαύρος πηλός	0,66.
Τσιμέντο, λευκό	0,65.
Χυτοσίδηρος, οξειδωμένος	0,64.
Μόλυβδος, οξειδωμένος στους 1100 °C	0,63.
Ζιρκόνια πάνω σε Inconel	0,62.
Ορείχαλκος Cu-Zn, οξειδωμένος	0,61.
Φύλλο Inconel στους 760 °C	0,58.
Μάρμαρο, λείο λευκό	0,56.

ΕΛΛΗΝΙΚΑ

ΟΝΟΜΑΣΤΙΚΗ ΤΙΜΗ ΣΥΝΤΕΛΕΣΤΗ ΕΚΠΟΜΠΗΣ	
ΥΛΙΚΟ	ΤΙΜΗ
Πλήρως ανοδιωμένο μέταλλο, με χρωμικό οξύ	0,55.
Χυτοσίδηρος, στιλβωμένος	0,21.
Ορείχαλκος, λειασμένος με σμυριδόχαρτο αρ. 80	0,20.
Ανοξειδωτος χάλυβας, 18-8, στιλβωμένος	0,16.
Αλουμίνιο όπως λαμβάνεται	0,09.
Χάλυβας, στιλβωμένος	0,07.
Αλουμίνιο, στιλβωμένο φύλλο	0,05.
Χαλκός, στιλβωμένος	0,05.
Ορείχαλκος, υψηλής στίλβωσης	0,03.

Για να αλλάξετε συντελεστή εκπομπής

1. Πιέστε το πλήκτρο Μενού/Τροφοδοσίας (I).
2. Πιέστε το βέλος Εμπρός (j) ή Πίσω (h) για να επισημάνετε την επιλογή συντελεστή εκπομπής στο μενού.

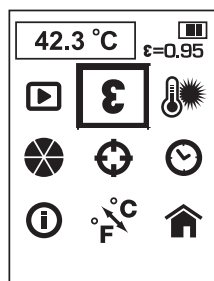

3. Πιέστε το πλήκτρο Επιλογής (i) για να επιβεβαιώσετε την επιλογή.
4. Πιέστε το βέλος Εμπρός (j) ή Πίσω (h) για να προσαρμόσετε τη ρύθμιση συντελεστή εκπομπής. Ο συντελεστής εκπομπής μπορεί να ρυθμιστεί σε βήματα μεγέθους 0,01, από 0,10 έως 1,00.
5. Πιέστε το πλήκτρο Επιλογής (i) για να επιβεβαιώσετε τη ρύθμιση συντελεστή εκπομπής.
6. Μετά την αποθήκευση της ρύθμισης συντελεστή εκπομπής, το απεικονιστικό θερμόμετρο θα επιστρέψει αυτόματα στην οθόνη κύριου μενού.

Θερμοκρασία υποβάθρου

Για πιο ακριβείς μετρήσεις θερμοκρασίας, συνιστάται να ρυθμίσετε τη θερμοκρασία υποβάθρου (ή θερμοκρασία από ανάκλαση). Αυτό είναι ιδιαίτερα σημαντικό όταν το αντικείμενο που μετράται βρίσκεται σε σημαντικά διαφορετική θερμοκρασία από αυτή του περιβάλλοντος ή αν το αντικείμενο που μετράται έχει χαμηλό συντελεστή εκπομπής.

Η ρύθμιση της θερμοκρασίας υποβάθρου θα βοηθήσει στην αντιστάθμιση της επίδρασης από την ακτινοβολία θερμότητας του περιβάλλοντος.

Για αλλαγή της θερμοκρασίας υποβάθρου

1. Πιέστε το πλήκτρο Μενού/Τροφοδοσίας (I).
2. Πιέστε το βέλος Εμπρός (j) ή Πίσω (h) για να επισημάνετε την επιλογή θερμοκρασίας υποβάθρου στο μενού.

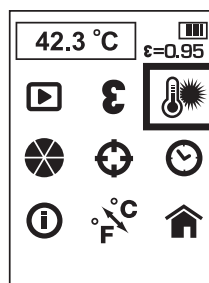

3. Πιέστε το πλήκτρο Επιλογής (i) για να επιβεβαιώσετε την επιλογή.
4. Πιέστε το βέλος Εμπρός (j) ή Πίσω (h) για να προσαρμόσετε τη ρύθμιση της θερμοκρασίας υποβάθρου. Η θερμοκρασία υποβάθρου μπορεί να ρυθμιστεί σε βήματα του 1 βαθμού.
5. Πιέστε το πλήκτρο Επιλογής (i) για να επιβεβαιώσετε τη ρύθμιση θερμοκρασίας υποβάθρου.
6. Μετά την αποθήκευση της ρύθμισης θερμοκρασίας υποβάθρου, το απεικονιστικό θερμόμετρο θα επιστρέψει αυτόματα στην οθόνη κύριου μενού.

Για αλλαγή παλέτας χρωμάτων

1. Πιέστε το πλήκτρο Μενού/Τροφοδοσίας (I).
2. Πιέστε το βέλος Εμπρός (j) ή Πίσω (h) για να επισημάνετε την επιλογή παλέτας χρωμάτων στο μενού.

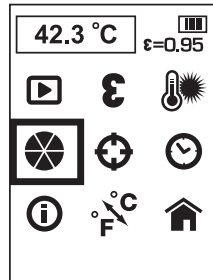

3. Πιέστε το πλήκτρο Επιλογής (i) για να επιβεβαιώσετε την επιλογή.
4. Πιέστε το βέλος Εμπρός (j) ή Πίσω (h) για να κινηθείτε μεταξύ των επιλογών παλέτας χρωμάτων. Οι πέντε επιλογές παλέτας περιλαμβάνουν: Ironbow (Σιδηρό τόξο), White Hot (Λευκό θερμό), Black Hot (Μαύρο θερμό), Rainbow (Ουράνιο τόξο) και High Contrast (Υψηλή αντίθεση).
5. Πιέστε το πλήκτρο Επιλογής (i) για να επιβεβαιώσετε τη ρύθμιση παλέτας χρωμάτων.
6. Μετά την αποθήκευση της ρύθμισης παλέτας χρωμάτων, το απεικονιστικό θερμόμετρο θα επιστρέψει αυτόματα στην οθόνη κύριου μενού.

Για να αλλάξετε τη ρύθμιση Εντοπισμού

Όταν είναι ενεργοποιημένη η λειτουργία εντοπισμού, το απεικονιστικό θερμόμετρο θα εντοπίζει το πιο θερμό σημείο (κόκκινο σύμβολο ο) και το πιο ψυχρό σημείο (μπλε σύμβολο ο) στην εμφανιζόμενη περιοχή. Μπορείτε να κινήσετε το απεικονιστικό θερμόμετρο για να ευθυγραμμίσετε το κεντρικό σημείο της περιοχής μέτρησης (+) με την επιθυμητή θέση.

ΣΗΜΕΙΩΣΗ: Η εμφανιζόμενη θερμοκρασία πάντα αντιστοιχεί στο κέντρο (+).

1. Πιέστε το πλήκτρο Μενού/Τροφοδοσίας (l).
2. Πιέστε το βέλος Εμπρός (j) ή Πίσω (h) για να επισημάνετε την επιλογή εντοπισμού στο μενού.

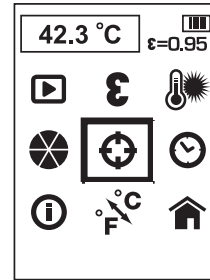

3. Πιέστε το πλήκτρο Επιλογής (i) για να επιβεβαιώσετε την επιλογή.
4. Πιέστε το πλήκτρο Εμπρός (j) ή Πίσω (h) για να ενεργοποιήσετε ή να απενεργοποιήσετε τη λειτουργία εντοπισμού.
5. Πιέστε το πλήκτρο Επιλογής (i) για να επιβεβαιώσετε τη ρύθμιση λειτουργίας εντοπισμού.
6. Μετά την αποθήκευση της ρύθμισης λειτουργίας εντοπισμού, το απεικονιστικό θερμόμετρο θα επιστρέψει αυτόματα στην οθόνη κύριου μενού.

Για να ρυθμίσετε Ημερομηνία και Ωρα

1. Πιέστε το πλήκτρο Μενού/Τροφοδοσίας (l).
2. Πιέστε το βέλος Εμπρός (j) ή Πίσω (h) για να επισημάνετε την επιλογή ημερομηνίας και ώρας στο μενού.

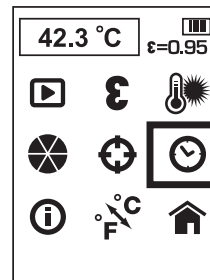

3. Πιέστε το πλήκτρο Επιλογής (i) για να επιβεβαιώσετε την επιλογή.
4. Πιέστε το βέλος Εμπρός (j) ή Πίσω (h) για να επισημάνετε το πεδίο που θέλετε να αλλάξετε.



5. Πιέστε το πλήκτρο Επιλογής (i) για να ενεργοποιήσετε το πεδίο. Το πεδίο θα γίνει πράσινο.
6. Πιέστε το βέλος Εμπρός (j) ή Πίσω (h) για να αλλάξετε το ενεργοποιημένο πεδίο.
7. Πιέστε το πλήκτρο Επιλογής (i) για να αποθηκεύσετε τις αλλαγές.
8. Επαναλάβετε τα παραπάνω βήματα για να αλλάξετε τα υπολειπόμενα πεδία.
9. Για έξοδο πιέστε το πλήκτρο Μενού/Τροφοδοσίας (l).

Για προβολή πληροφοριών

1. Πιέστε το πλήκτρο Μενού/Τροφοδοσίας (l).
2. Πιέστε το βέλος Εμπρός (j) ή Πίσω (h) για να επισημάνετε την επιλογή πληροφοριών στο μενού.

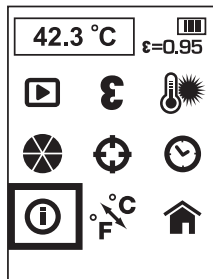

3. Πιέστε το πλήκτρο Επιλογής (i) για να επιβεβαιώσετε την επιλογή
4. Το απεικονιστικό θερμόμετρο θα εμφανίσει την έκδοση λογισμικού.
5. Για έξοδο πιέστε το πλήκτρο Μενού/Τροφοδοσίας (l).

Για να αλλάξετε κλίμακα θερμοκρασίας

1. Πιέστε το πλήκτρο Μενού/Τροφοδοσίας (l).
2. Πιέστε το βέλος Εμπρός (j) ή Πίσω (h) για να επισημάνετε την επιλογή C / F στο μενού.

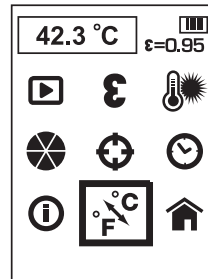

3. Πιέστε το πλήκτρο Επιλογής (i) για να επιβεβαιώσετε την επιλογή
4. Πιέστε το βέλος Εμπρός (j) ή Πίσω (h) για να επισημάνετε C (Κελσίου) ή F (Φαρενάιτ).
5. Πιέστε το πλήκτρο Επιλογής (i) για να επιβεβαιώσετε την επιλογή.
6. Μετά την αποθήκευση της ρύθμισης κλίμακας θερμοκρασίας, το απεικονιστικό θερμόμετρο θα επιστρέψει αυτόματα στην οθόνη κύριου μενού.

Επιστροφή στην κύρια οθόνη παρατήρησης

1. Πιέστε το πλήκτρο Μενού/Τροφοδοσίας (l).
2. Πιέστε το βέλος Εμπρός (j) ή Πίσω (h) για να επισημάνετε την επιλογή αρχικής οθόνης στο μενού.

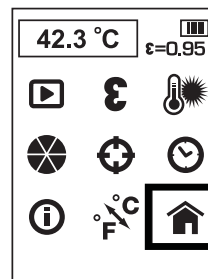

3. Πιέστε το πλήκτρο Επιλογής (i) για να επιβεβαιώσετε την επιλογή.

Για μεταφορά εικόνων σε υπολογιστή

Το απεικονιστικό θερμόμετρο καταγράφει και τη θερμική και την οπτική εικόνα για κάθε αποθηκευόμενη φωτογραφία. Οι εικόνες αποθηκεύονται σε μορφή bitmap.

Η κάρτα micro SD μπορεί να μεταφερθεί σε υπολογιστή για παρουσίαση των εικόνων.

Λογισμικό σύνταξης αναφορών

Το απεικονιστικό θερμόμετρο χρησιμοποιεί λογισμικό σύνταξης αναφορών για τη δημιουργία επαγγελματικών αναφορών. Η λήψη του λογισμικού μπορεί να γίνει από τους ιστότοπους www.dewalt.eu ή www.2helpU.com.

Για να απενεργοποιήσετε το απεικονιστικό θερμόμετρο

1. Για να απενεργοποιήσετε το απεικονιστικό θερμόμετρο, πιέστε το πλήκτρο Μενού/ Τροφοδοσίας (I) και κρατήστε το πατημένο για 3 δευτερόλεπτα. Επίσης το απεικονιστικό θερμόμετρο θα απενεργοποιείται και αυτόματα μετά από 10 λεπτά μη χρήσης.
2. Όταν δεν το χρησιμοποιείτε, μετακινείτε προς τα πάνω το κάλυμμα (g), για προστασία του φακού.

Συμβουλές λειτουργίας

- Χρησιμοποιείτε μόνο μπαταρία λιθίου-ιόντων DEWALT 10,8 V.
- Να διασφαλίζετε ότι η μπαταρία DEWALT είναι σε καλή κατάσταση λειτουργίας.
- Αποφεύγετε τις απότομες αλλαγές θερμοκρασίας, όπως κατά την είσοδο ή έξοδο από θερμαινόμενο κτίριο σε μια κρύα ημέρα, γιατί αυτό μπορεί να προκαλέσει συμπίκνωση στο εσωτερικό του απεικονιστικού θερμόμετρου. Για την αποφυγή της συμπίκνωσης, τοποθετήστε το απεικονιστικό θερμόμετρο μέσα στη θήκη μεταφοράς του ή σε πλαστική σακούλα πριν το εκθέσετε σε απότομες αλλαγές θερμοκρασίας.

ΣΥΝΤΗΡΗΣΗ

Το απεικονιστικό σας θερμόμετρο DEWALT έχει σχεδιαστεί να λειτουργεί για μεγάλο χρονικό διάστημα με την ελάχιστη συντήρηση. Η συνεχής ικανοποιητική λειτουργία εξαρτάται από τη σωστή φροντίδα και τον τακτικό καθαρισμό του εργαλείου.

Ο φορτιστής και το πακέτο μπαταριών δεν επιδέχονται σέρβις. Δεν υπάρχουν στο εσωτερικό τους εξαρτήματα που επιδέχονται σέρβις.

**Καθαρισμός**

ΠΡΟΕΙΔΟΠΟΙΗΣΗ: Τουλάχιστον μία φορά την εβδομάδα απομακρύνετε ρύπους και σκόνη φυσώντας

με καθαρό, ξηρό αέρα. Για να ελαχιστοποιήσετε τον κίνδυνο τραυματισμού των ματιών, πάντα φοράτε κατάλληλη προστασία των ματιών όταν εκτελείτε αυτήν την εργασία.



ΠΡΟΕΙΔΟΠΟΙΗΣΗ: Μη χρησιμοποιείτε ποτέ διαλύτες ή άλλες ισχυρές χημικές ουσίες για τον καθαρισμό των μη μεταλλικών τμημάτων του εργαλείου. Αυτές οι χημικές ουσίες μπορούν να υποβαθμίσουν την ποιότητα των υλικών που χρησιμοποιούνται σε αυτά τα τμήματα. Χρησιμοποιείτε ένα πανί που έχει εμποτιστεί μόνο σε νερό και ήπιο σαπούνι. Μην επιτρέψετε ποτέ την εισροή τυχόν υγρών στο εσωτερικό του εργαλείου. Μη βυθίσετε ποτέ οποιοδήποτε τμήμα του εργαλείου σε υγρό.



ΠΡΟΕΙΔΟΠΟΙΗΣΗ: Μην χρησιμοποιείτε διαλύτες στο φακό γιατί μπορεί να προκληθεί ζημιά. Μην καθαρίζετε το φακό υπερύθρων με έντονο τρόπο γιατί μπορεί να προκληθεί ζημιά στην ευαίσθητη επίστρωση κατά των αντανακλάσεων.

ΟΔΗΓΙΕΣ ΚΑΘΑΡΙΣΜΟΥ ΤΟΥ ΦΟΡΤΙΣΤΗ

ΠΡΟΕΙΔΟΠΟΙΗΣΗ: Κίνδυνος ηλεκτροπληξίας. Αποσυνδέετε το φορτιστή από την πρίζα AC προτού τον καθαρίσετε. Τυχόν βρωμίες και γράσο μπορούν να αφαιρεθούν από το εξωτερικό μέρος του φορτιστή χρησιμοποιώντας ένα πανί ή μια μαλακή, μη μεταλλική, βούρτσα. Μη χρησιμοποιείτε νερό ή άλλα διαλύματα καθαρισμού.

Προαιρετικά παρελκόμενα

ΠΡΟΕΙΔΟΠΟΙΗΣΗ: Επειδή με το προϊόν αυτό δεν έχουν δοκιμαστεί άλλα παρελκόμενα εκτός από αυτά που διατίθενται από την DEWALT, η χρήση τυχόν τέτοιων παρελκόμενων με το εργαλείο αυτό μπορεί να είναι επικίνδυνη. Για να ελαττώσετε τον κίνδυνο τραυματισμού, πρέπει να χρησιμοποιείτε μόνο παρελκόμενα που συνιστώνται από την DEWALT.

ΕΛΛΗΝΙΚΑ

ΣΥΝΙΣΤΩΜΕΝΑ ΑΞΕΣΟΥΑΡ

Για περισσότερες πληροφορίες σχετικά με τα κατάλληλα αξεσουάρ συμβουλευτείτε το συνεργαζόμενο κατάστημα.

Αντιμετώπιση προβλημάτων

- Βεβαιωθείτε ότι είναι ανοικτό το κάλυμμα (g) του φακού.
- Βεβαιωθείτε ότι η μπαταρία 10,8 V είναι φορτισμένη.
- Βεβαιωθείτε ότι η μπαταρία είναι εγκατεστημένη στο σετ λαβής όταν αυτό είναι σε χρήση.
- Αν «παγώσει» η οθόνη, αφαιρέστε το πακέτο μπαταριών 10,8 V για να γίνει επαναφορά στη μονάδα. Επανατοποθετήστε το πακέτο μπαταριών και πατήστε το πλήκτρο ενεργοποίησης.

ΒΑΣΙΚΕΣ ΠΑΡΑΤΗΡΗΣΕΙΣ ΓΙΑ ΤΗΝ ΠΕΡΙΠΤΩΣΗ ΔΥΣΚΟΛΙΑΣ ΜΕΤΡΗΣΗΣ

1. Εφαρμόζετε οπωσδήποτε χάρτινη ταινία κάλυψης ή ματ μαύρη βαφή σε επιφάνειες που είναι έντονα ανακλαστικές (χρησιμοποιήστε την προεπιλεγμένη ρύθμιση συντελεστή εκπομπής 0,95).
2. Φροντίζετε απαραίτητα να έχετε ρυθμίσει το σωστό συντελεστή εκπομπής για το υλικό που ελέγχετε. Ανατρέξτε στην ενότητα Συντελεστής εκπομπής και στον **Πίνακα Ονομαστικών συντελεστών** εκπομπής.
3. Καθαρίζετε το υλικό πριν ελέγξετε αν υπάρχει μεγάλη ρύπανση, γράσο κλπ.

Για την προστασία του περιβάλλοντος



Ξεχωριστή συλλογή. Αυτό το προϊόν δεν πρέπει να απορρίπτεται μαζί με τα συνήθη οικιακά απορρίμματα.

Εάν διαπιστώσετε κάποια μέρα ότι το προϊόν σας της DEWALT χρειάζεται αντικατάσταση, ή εάν δεν το χρειάζεστε πια, μην το απορρίψετε μαζί με τα οικιακά απορρίμματα. Τοποθετήστε αυτό το προϊόν σε ειδικό κάδο για ξεχωριστή συλλογή.



Η ξεχωριστή συλλογή χρησιμοποιημένων προϊόντων και συσκευασιών επιτρέπει την ανακύκλωση και επαναχρησιμοποίηση των υλικών. Η επαναχρησιμοποίηση

των ανακυκλωμένων υλικών βοηθά στην αποφυγή της μόλυνσης του περιβάλλοντος και ελαττώνει τη ζήτηση πρώτων υλών.

Οι τοπικοί κανονισμοί μπορεί να προβλέπουν την ξεχωριστή συλλογή ηλεκτρικών προϊόντων από τα νοικοκυριά σε δημοτικά κέντρα συλλογής απορριμμάτων ή από τον αντιπρόσωπο όταν αγοράζετε ένα νέο προϊόν.

Η DEWALT διαθέτει εγκατάσταση για τη συλλογή και ανακύκλωση των προϊόντων DEWALT όταν φτάσουν στο τέλος του ωφέλιμου χρόνου ζωής τους. Για να εκμεταλλευτείτε αυτή την υπηρεσία, παρακαλούμε επιστρέψτε το προϊόν σας σε οποιονδήποτε εξουσιοδοτημένο αντιπρόσωπο σέρβις, ο οποίος θα το συλλέξει εκ μέρους μας.

Μπορείτε να βρείτε τη διεύθυνση του πλησιέστερου εξουσιοδοτημένου αντιπροσώπου σέρβις μέσω επικοινωνίας με το τοπικό γραφείο της DEWALT, στη διεύθυνση που αναφέρεται στο παρόν εγχειρίδιο. Εναλλακτικά, μια λίστα με τους εξουσιοδοτημένους αντιπροσώπους σέρβις της DEWALT καθώς και πλήρη στοιχεία και πρόσωπα επικοινωνίας με την υπηρεσία εξυπηρέτησης μετά την πώληση που διαθέτουμε, υπάρχουν στο διαδίκτυο στη διεύθυνση: www.2helpU.com.



Επαναφορτιζόμενη μπαταρία

Αυτή η μεγάλης χρονικής διάρκειας μπαταρία πρέπει να επαναφορτίζεται όταν δεν παρέχει επαρκή ισχύ για εργασίες που πραγματοποιούνται εύκολα σε προγενέστερο χρόνο. Στο τέλος της τεχνικής διάρκειας ζωής της, απορρίψτε την μπαταρία με φιλικό προς το περιβάλλον τρόπο.

- Αφήστε την μπαταρία να αποφορτιστεί εντελώς και στη συνέχεια, αφαιρέστε την από το εργαλείο.
- Οι κυμέλες μπαταριών Li-Ion είναι ανακυκλώσιμες. Παραδίδετέ τις στο κατάστημα αγοράς ή σε τοπικό σταθμό ανακύκλωσης. Τα συλλεγόμενα πακέτα μπαταριών θα ανακυκλώνονται ή θα απορρίπτονται με σωστό τρόπο.

ΕΓΓΥΗΣΗ

DEWALT έχει εμπιστοσύνη στην ποιότητα των προϊόντων της και προσφέρει μια εξαιρετική εγγύηση για επαγγελματίες χρήστες του προϊόντος. Η παρούσα δήλωση εγγύησης είναι επιπλέον των συμβατικών δικαιωμάτων σας ως επαγγελματία χρήστη ή των απορροδόντων από τη νομοθεσία δικαιωμάτων σας ως ιδιώτη, μη επαγγελματία χρήστη και δεν τα παραβιάζει με κανέναν τρόπο. Η εγγύηση ισχύει εντός της επικράτειας των χωρών μελών της Ευρωπαϊκής Ένωσης και της Ευρωπαϊκής Ζώνης Ελεύθερων Συναλλαγών.

• 30 ΗΜΕΡΩΝ ΕΓΓΥΗΣΗ ΙΚΑΝΟΠΟΙΗΤΙΚΗΣ ΑΠΟΔΟΣΗΣ •

Αν δεν είστε πλήρως ικανοποιημένοι με την απόδοση του εργαλείου σας DEWALT, απλά επιστρέψτε το εντός 30 ημερών, πλήρες με όλα τα αρχικά του μέρη, όπως το αγοράσατε, στο σημείο αγοράς, για πλήρη επιστροφή χρημάτων ή ανταλλαγή. Το προϊόν θα πρέπει να έχει υποβληθεί σε εύλογη φθορά λόγω συνήθους χρήσης και πρέπει να παρουσιαστεί απόδειξη αγοράς.

• ΕΝΟΣ ΕΤΟΥΣ ΣΥΜΒΟΛΑΙΟ ΔΩΡΕΑΝ ΣΕΡΒΙΣ •

Αν χρειάζεστε συντήρηση ή σέρβις του εργαλείου σας DEWALT εντός 12 μηνών από την αγορά του, δικαιούστε ένα σέρβις χωρίς χρέωση. Αυτό θα λάβει χώρα χωρίς χρέωση σε εξουσιοδοτημένο αντιπρόσωπο επισκευών της DEWALT. Θα πρέπει να παρουσιαστεί απόδειξη αγοράς. Περιλαμβάνει εργασία. Δεν περιλαμβάνει αξεσουάρ και ανταλλακτικά εκτός αν η βλάβη τους εμπίπτει στην εγγύηση.

• ΕΝΟΣ ΕΤΟΥΣ ΠΛΗΡΗΣ ΕΓΓΥΗΣΗ •

Αν εντός 12 μηνών από την ημερομηνία αγοράς η συσκευή σας DEWALT καταστεί ελαττωματική λόγω ελαττώματος στα υλικά ή την εργασία, η DEWALT εγγυάται ότι θα αντικαταστήσει όλα τα ελαττωματικά εξαρτήματα χωρίς χρέωση ή – κατ' επιλογή μας – θα αντικαταστήσει τη μονάδα χωρίς χρέωση εφόσον:

- Το προϊόν δεν έχει τύχει κακής μεταχείρισης

- Το προϊόν έχει υποβληθεί σε εύλογη φθορά λόγω συνήθους χρήσης
- Δεν έχουν επιχειρηθεί επισκευές από μη εξουσιοδοτημένα άτομα
- Έχει παρουσιαστεί απόδειξη αγοράς
- Το προϊόν επιστρέφεται πλήρες με όλα τα αρχικά μέρη του

Αν επιθυμείτε να υποβάλετε μία αξίωση επί της εγγύησης, απευθυνθείτε στον πωλητή σας ή ελέγξτε τη θέση του πλησιέστερου εξουσιοδοτημένου αντιπροσώπου επισκευών της DEWALT στον κατάλογο της DEWALT ή απευθυνθείτε στο τοπικό σας γραφείο της DEWALT στη διεύθυνση που αναφέρεται στο παρόν εγχειρίδιο. Λίστα των εξουσιοδοτημένων αντιπροσώπων επισκευών της DEWALT και πλήρη στοιχεία για την υποστήριξή μας μετά την πώληση διατίθενται στο Διαδίκτυο στη διεύθυνση: www.2helpU.com.

Belgique et Luxembourg België en Luxemburg	Black & Decker - DEWALT Nieuwlandlaan 7, IZ Aarschot B156 B-3200 Aarschot	Dutch Tel: 32 70 220 063 French Tel: 32 70 220 062	Fax: 32 70 225 585 32 70 222 441 www.dewalt.be
Danmark	DEWALT Sluseholmen 2-4 2450 København SV		Tlf: 70201511 Fax: 70224910 www.dewalt.dk
Deutschland	DEWALT Richard Klinger Str. 11 65510 Idstein		Tel: 06126-21-1 Fax: 06126-21-2770 www.dewalt.de
Ελλάς	Black & Decker (Ελλάς) A.E. Στράβωνος 7 & Βουλιαγμένης 159 Γλυφάδα 16674, Αθήνα	Τηλ: 30 210 8981-616 Service: 30 210 8981-616 Φαξ: 30 210 8983-570	www.dewalt.gr
España	DEWALT Parque de Negocios "Mas Blau" Edificio Muntadas, c/Bergadà, 1, Of. A6 08820 El Prat de Llobregat (Barcelona)		Tel: 934 797 400 Fax: 934 797 419 www.dewalt.es
France	DEWALT 5, allée des hêtres BP 30084, 69579 Limonest Cedex		Tel: 04 72 20 39 20 Fax: 04 72 20 39 00 www.dewalt.fr
Schweiz Suisse Svizzera	DEWALT In der Luberzen 40 8902 Urdorf		Tel: 01 - 730 67 47 Fax: 01 - 730 70 67 www.dewalt.ch
Ireland	DEWALT Calpe House Rock Hill Black Rock, Co. Dublin		Tel: 00353-2781800 Fax: 00353-2781811 www.dewalt.ie
Italia	DEWALT c/o Energypark Building 03 sud, Via Monza 7/A, 20871 Vimercate (MB), IT		Tel: 800-014353 Fax: 39 039 9590 317 www.dewalt.it
Nederlands	Black & Decker - DEWALT Joulehof 12 4600 AB Bergen Op Zoom		Tel: 31 164 283 063 Fax: 31 164 283 200 www.dewalt.nl
Norge	DEWALT Postboks 4613, Nydalen 0405 Oslo		Tel: 45 25 13 00 Fax: 45 25 08 00 www.dewalt.no
Österreich	DEWALT Werkzeug Vertriebsges m.b.H Oberlaaerstrasse 248 A-1230 Wien		Tel: 01 - 66116 - 0 Fax: 01 - 66116 - 14 www.dewalt.at
Portugal	DEWALT Centro de Escritórios de Sintra Avenida Almirante Gago Coutinho, 132/134, Edifício 142710-418 Sintra 2710-418 Lisboa		Tel: 214 66 75 00 Fax: 214 66 75 75 www.dewalt.pt
Suomi	DEWALT Tekniikantie 12 02150 Espoo, Finland		Puh: 010 400 430 Faksi: 0800 411 340 www.dewalt.fi
Sverige	DEWALT Box 94 431 22 Mölndal		Tel: 031 68 61 00 Fax: 031 68 60 08 www.dewalt.se
Türkiye	KALE Hırdavat ve Makina A.Ş. Defterdar Mah. Savaklar Cad. No:15 Edirnekapı / Eyüp / İSTANBUL 34050 TÜRKİYE		Tel: 0212 533 52 55 Faks: 0212 533 10 05 www.dewalt.com.tr
United Kingdom	DEWALT 210 Bath Road; Slough, Berks SL1 3YD	Tel: 01753-56 70 55 Fax: 01753-57 21 12	www.dewalt.co.uk
Middle East Africa	DEWALT P.O. Box - 17164, Jebel Ali (South Zone), Dubai, UAE		Tel: 971 4 8863030 Fax: 971 4 8863333 www.dewalt.ae