

382016 - 85 BLT

[www.blackanddecker.eu](http://www.blackanddecker.eu)

**KA280**

<b>Eesti keel</b>	<b>(Originaaljuhend)</b>	<b>6</b>
<b>Lietuvių</b>	<b>(Originalių instrukcijų vertimas)</b>	<b>14</b>
<b>Latviešu</b>	<b>(Tulkojums no rokasgrāmatas oriģinālvalodas)</b>	<b>23</b>
<b>Русский язык</b>	<b>(Перевод с оригинала инструкции)</b>	<b>32</b>

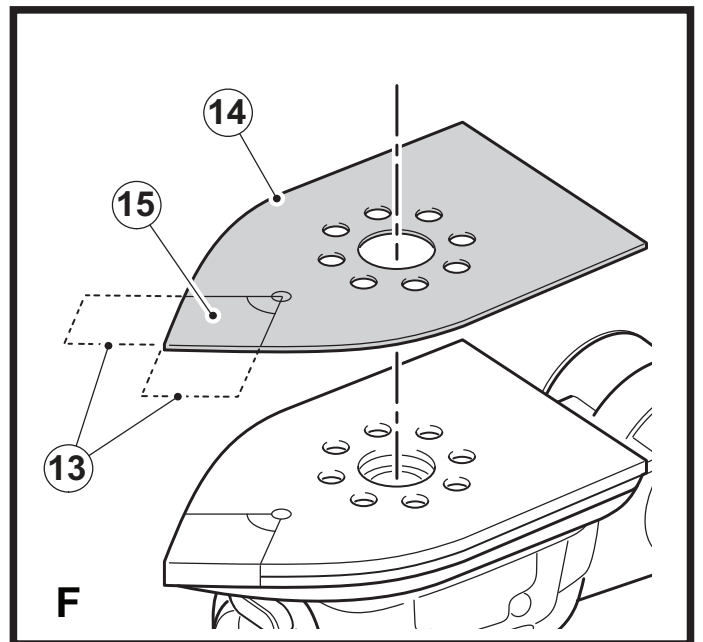
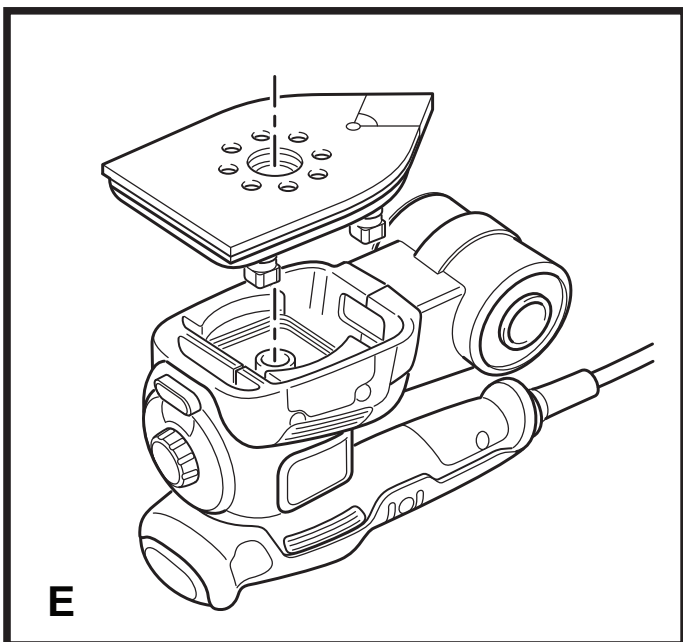
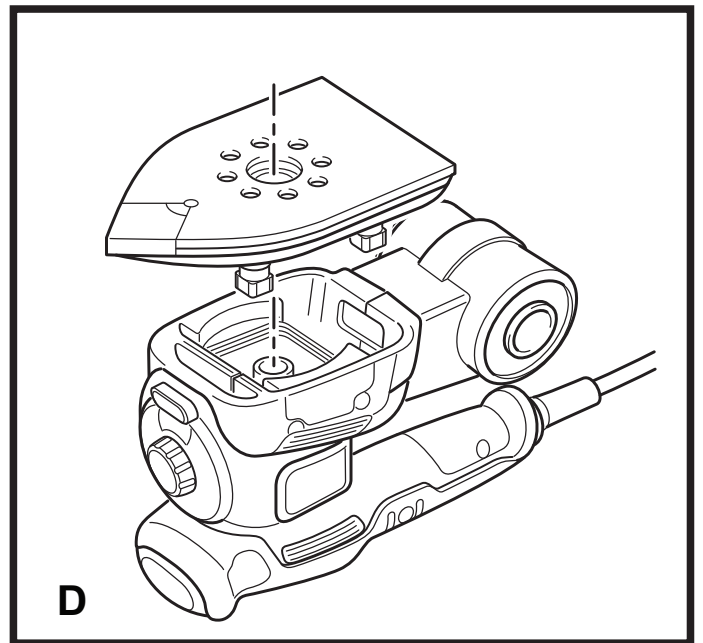
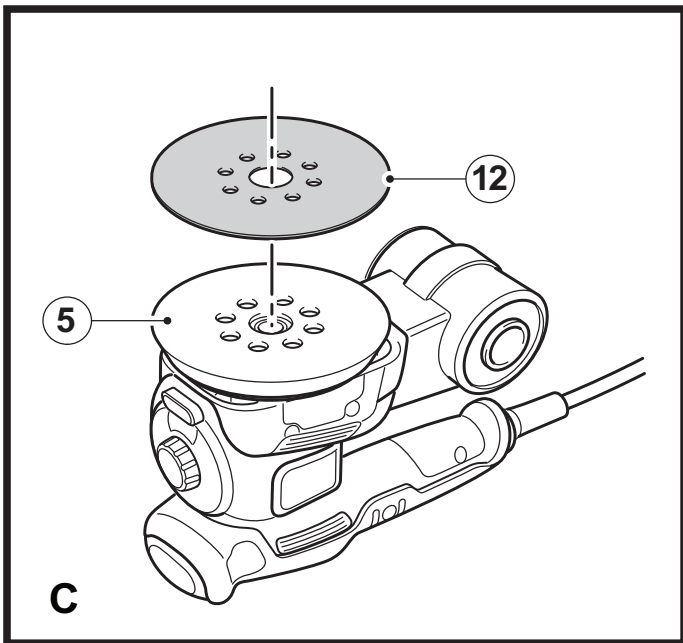
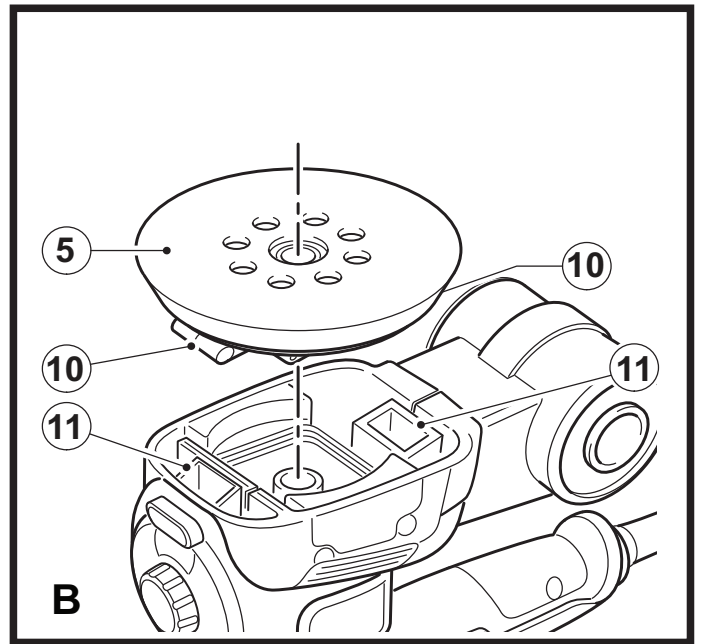
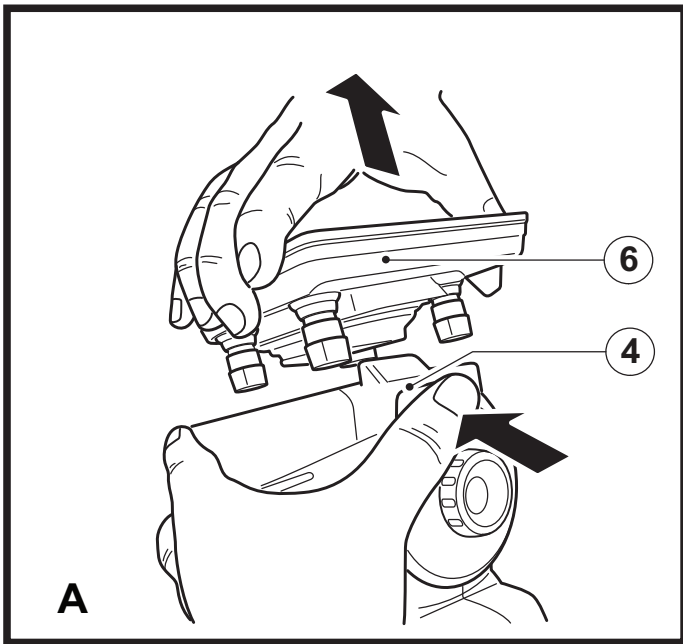

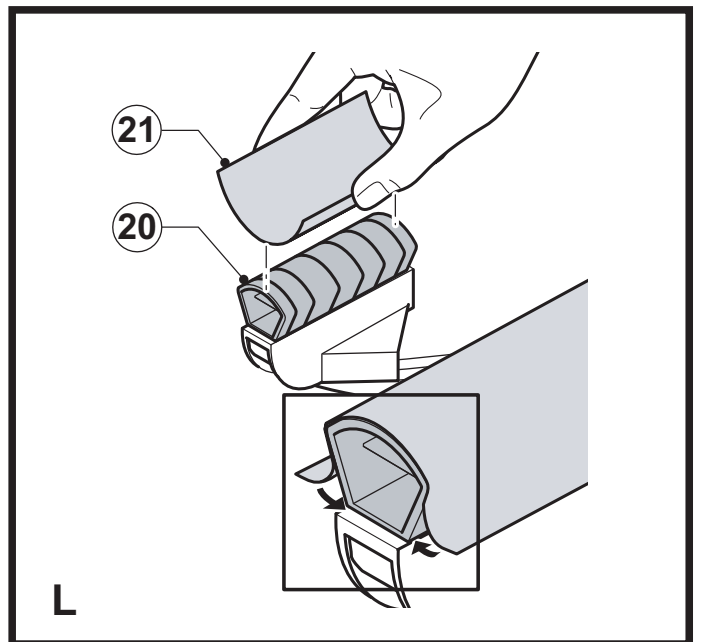
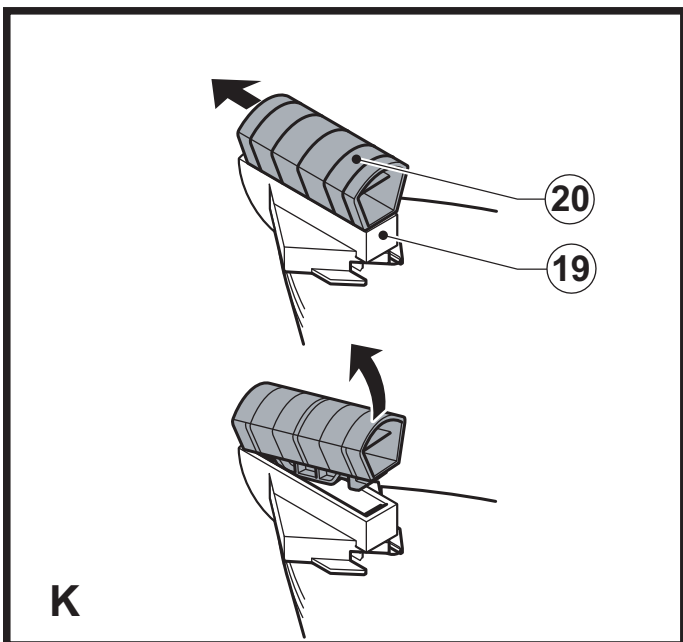
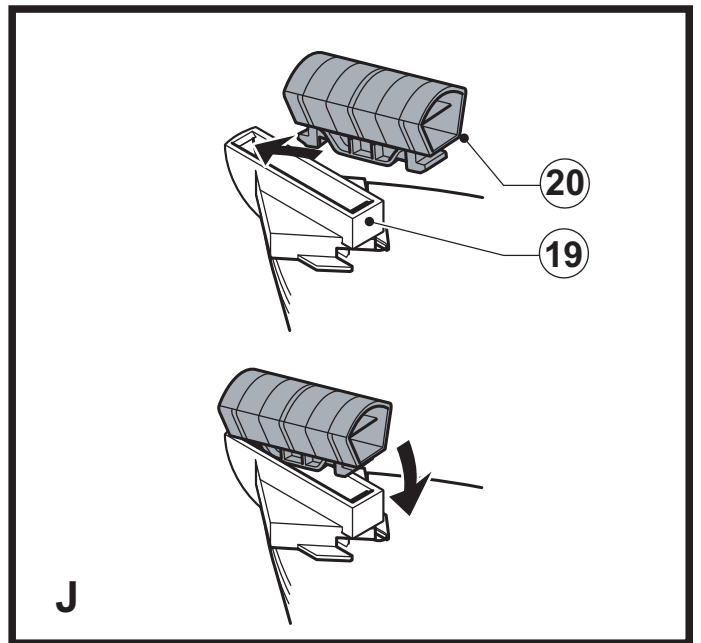
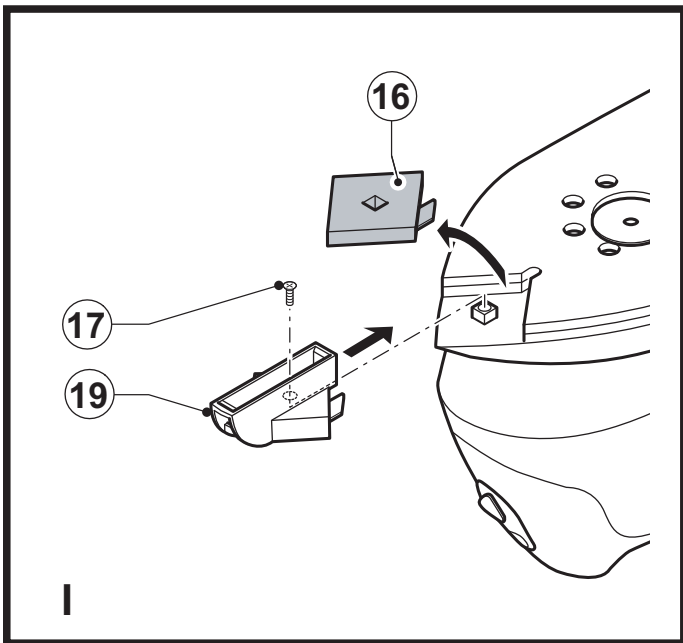
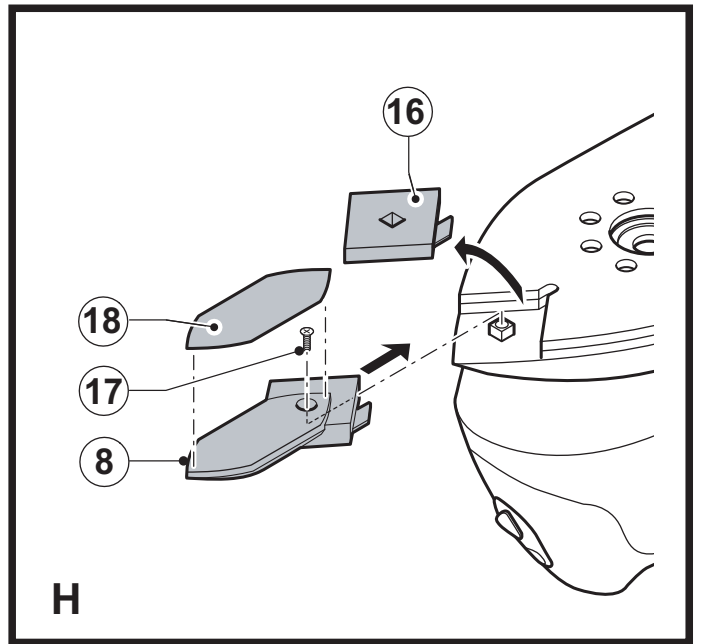
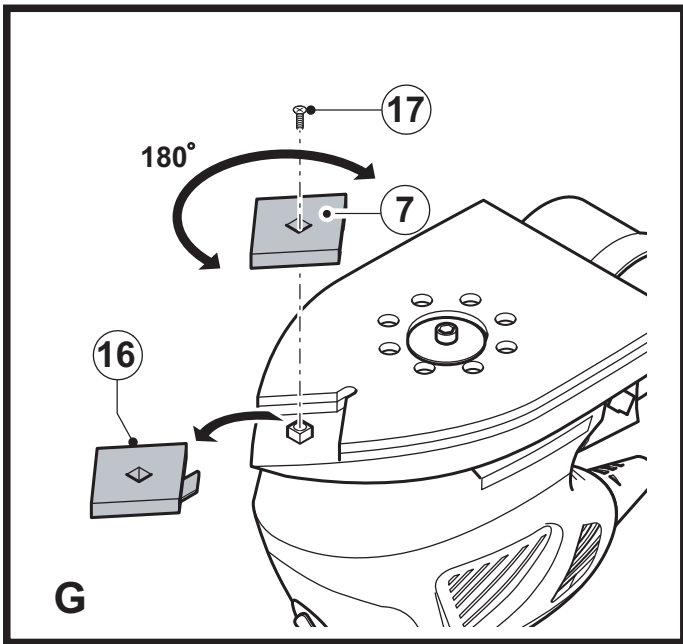

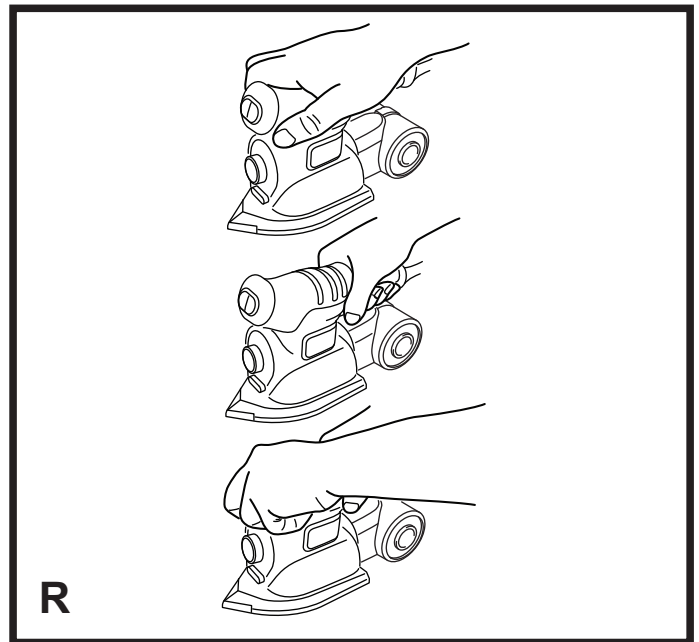
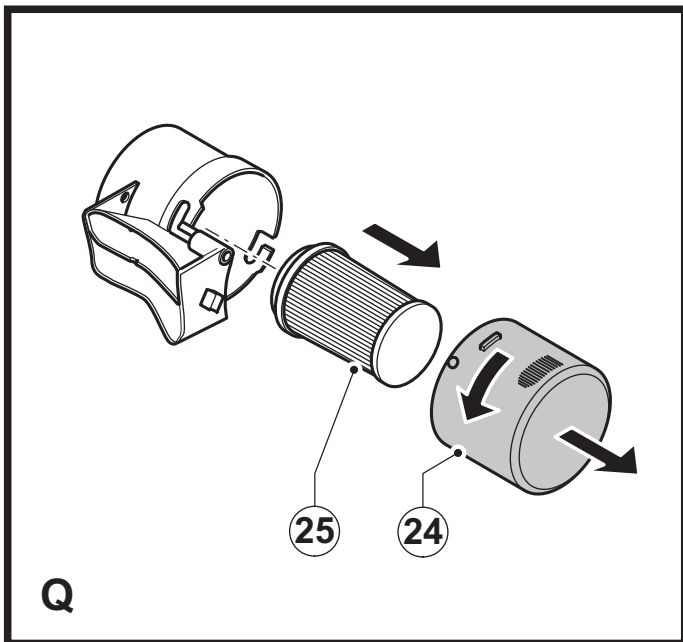
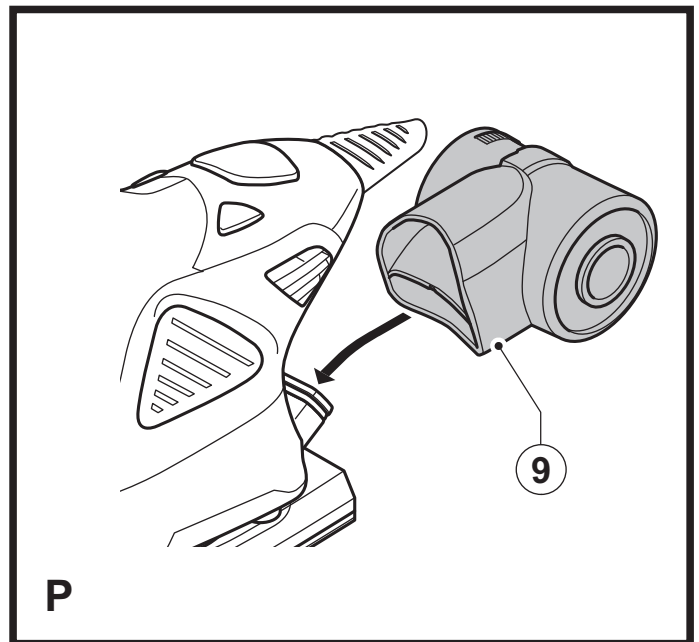
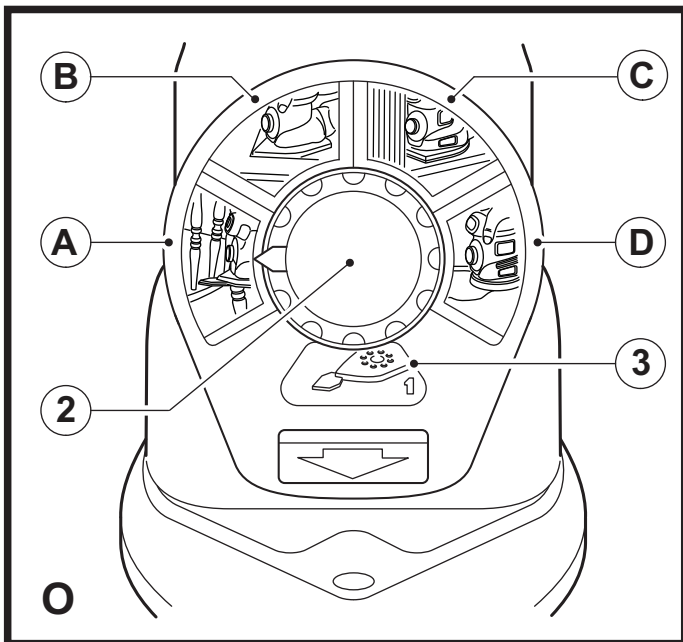
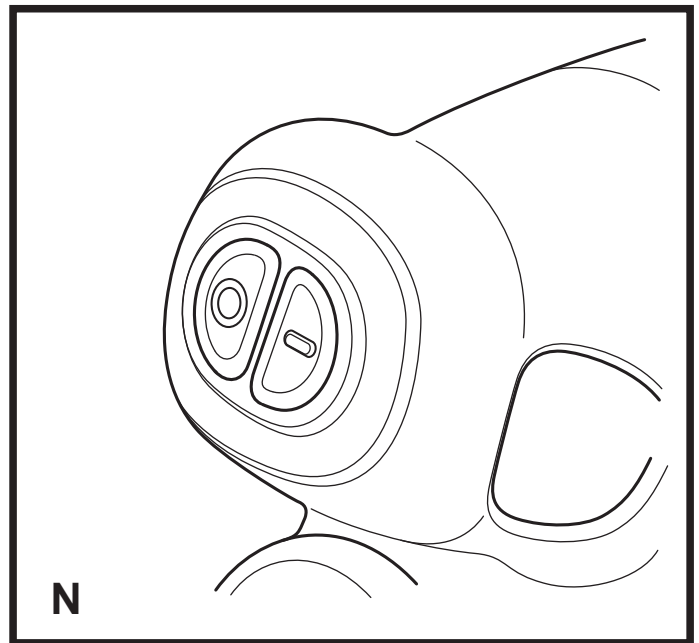
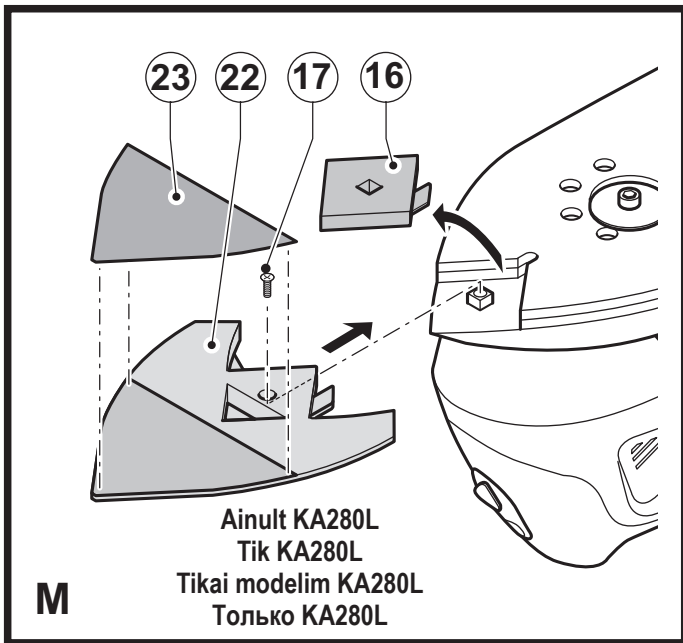

## Ettenähtud otstarve

BLACK+DECKERi lihvmasin KA280 on mõeldud puidu, metalli, plasti ja värvitud pindade lihvimiseks. See tööriist on mõeldud ainult laiatarbekasutuseks.

## Ohutuseeskirjad

### Elektritööriistadega seotud üldised hoiatused



**Hoiatus!** Lugege kõiki elektritööriistaga kaasas olevaid hoiatusi, juhiseid, jooniseid ja tehnilisi andmeid. Kõigi alltoodud hoiatuste ja juhiste täpne järgimine aitab vältida elektrilöögi, tulekahju ja/või raske kehavigastuse ohtu.

### Hoidke kõik hoiatused ja juhised tuleviku tarvis alles.

Hoiatuses kasutatud termin „elektritööriist“ viitab võrgutoitel töötavatele (juhtmega) ja akutoitel töötavatele (juhtmeta) elektritööriistadele.

#### 1. Tööpiirkonna ohutus

- a. **Tööpiirkond peab olema puhas ja hästi valgustatud.** Korralageduse ja puuduliku valgustuse korral võivad kergesti juhtuda õnnetused.
- b. **Ärge kasutage elektritööriistu plahvatusohtlikus keskkonnas, kus leidub tuleohtlikke vedelikke, gaase või tolmu.** Elektritööriistad tekitavad sädemeid, mis võivad tolmu või auru süüdata.
- c. **Hoidke lapsed ja kõrvalised isikud elektritööriista kasutamise ajal eemal.** Tähelepanu hajumisel võite kaotada tööriista üle kontrolli.

#### 2. Elektriohutus

- a. **Elektritööriista pistik peab sobima pistikupesaga.** Ärge muutke pistikut mis tahes moel. Ärge kasutage maandatud elektritööriistade puhul adapterpistikut. Originaalpistikud ja nendega sobivad pistikupesad vähendavad elektrilöögi ohtu.
- b. **Vältige kokkupuudet maandatud pindadega, nagu torud, radiaatorid, pliigid ja külmikud.** Elektrilöögi saamise oht suureneb, kui teie keha on maandatud.
- c. **Vältige elektritööriistade sattumist vihma või niiskuse kätte.**  
Elektriseadmesse sattunud vesi suurendab elektrilöögi ohtu.
- d. **Käsitsege toitejuhet õigesti.** Ärge kunagi kasutage elektritööriista juhet selle kandmiseks, tõmbamiseks ega pistiku eemaldamiseks vooluvõrgust. Kaitske juhet kuumuse, õli, teravate servade ja liikuvate osade eest. Kahjustatud või sassis juhtmed suurendavad elektrilöögi ohtu.
- e. **Kui töötate seadmega õues, kasutage välitingimustesse sobivat pikendusjuhet.** Välitingimustesse sobiva pikendusjuhtme kasutamine vähendab elektrilöögi ohtu.

- f. **Kui elektritööriistaga töötamine niisketes tingimustes on vältimatu, kasutage rikkevoolukaitsmega vooluallikat.** Rikkevoolukaitsme kasutamine vähendab elektrilöögi ohtu.

#### 3. Isiklik ohutus

- a. **Olge tähelepanelik, jälgige oma tegevust ja kasutage elektritööriista mõistlikult.** Ärge kasutage elektritööriista väsinuna ega alkoholi, narkootikumide või arstimite mõju all olles. Kui elektritööriistaga töötamise ajal tähelepanu kas või hetkeks hajub, võite saada raskeid kehavigastusi.
  - b. **Kasutage isikukaitsevahendeid. Kandke alati silmade kaitset.** Isikukaitsevahendid, nagu tolmu mask, mittelibisevad jalanõud, kiiver ja kõrvaklapid, vähendavad vastavates tingimustes kasutamisel tervisekahjustusi.
  - c. **Vältige seadme ootamatut käivitumist. Enne tööriista ühendamist vooluvõrku ja/või aku paigaldamist veenduge, et lüliti on väljalülitatud asendis.**  
Kandes tööriista, sõrm lüliti, või ühendades toiteallikaga tööriista, mille lüliti on tööasendis, võib juhtuda õnnetus.
  - d. **Enne elektritööriista sisselülitamist eemaldage kõik reguleerimis- ja mutrivõtmed.** Tööriista pöörleva osa külge jäetud reguleerimis- või mutrivõti võib tekitada kehavigastusi.
  - e. **Ärge küünitage. Seiske alati kindlalt jalgel ja hoidke tasakaalu.** Siis on võimalik ettearvamatutes olukordades tööriista paremini valitseda.
  - f. **Kandke nõuetekohast riietust. Ärge kandke lehvivaid rõivaid ega ehteid. Hoidke juuksed, riided ja kindad liikuvatest osadest eemal.** Lehvivad riided, ehted ja pikad juuksed võivad jääda liikuvate osade vahele.
  - g. **Kui tööriistal on tolmu eemaldusliidesed, siis veenduge, et need on ühendatud ja õigesti kasutatavad.** Tolmukogumisseadme kasutamine võib vähendada tolmu seotud ohte.
  - h. **Hoolimata tööriistade sagedasel kasutamisel omandatud vilumusest ei tohi muutuda lohakaks ja eirata tööohutusnõudeid.** Isegi hetkeline hooletus võib lõppeda raskete vigastustega.
- #### 4. Elektritööriistade kasutamine ja hooldamine
- a. **Ärge koormake elektritööriista üle. Kasutage konkreetseks otstarbeks sobivat elektritööriista.** Elektritööriist tuleb tööga paremini ja ohutumalt toime ettenähtud koormusel.
  - b. **Ärge kasutage elektritööriista, kui seda ei saa lülitist sisse ja välja lülitada.** Elektritööriist, mida ei saa juhtida lülitist, on ohtlik ja vajab remonti.
  - c. **Enne reguleerimist, tarvikute vahetamist ja hoiulepanemist lahutage tööriist vooluvõrgust ja/või eemaldage aku.** Nende ettevaatusabinõude rakendamine vähendab elektritööriista ootamatu käivitumise ohtu.



- d. Kui elektritööriista ei kasutata, hoidke seda lastele kättesaamatus kohas ning ärge lubage tööriista kasutada inimestel, kes tööriista ei tunne või pole lugenud seda kasutusjuhendit. Oskamatutes kätes on elektritööriistad ohtlikud.
- e. Elektritööriistu ja tarvikuid tuleb hooldada. Veenduge, et liikuvad osad on õiges asendis ega ole kinni kiilunud, detailid on terved ja puuduvad muud asjaolud, mis võivad mõjutada tööriista tööd. Kahjustuste korral laske tööriista enne edasist kasutamist remontida. Paljude õnnetuste põhjuseks on halvasti hooldatud elektriseadmed.
- f. Hoidke löiketarvikud terava ja puhtana. Õigesti hooldatud ja teravate servadega löikeriistad kiiluvad väiksema tõenäosusega kinni ning neid on lihtsam juhtida.
- g. Kasutage elektritööriista, tarvikuid, otsikuid jms vastavalt juhendile, võttes arvesse nii tööpiirkonda kui ka tehtava töö iseloomu. Elektritööriista kasutamine mittesihotstarbeliselt võib põhjustada ohtlikke olukordi.
- h. Hoidke käepidemed ja haardepinnad kuivad, puhtad ning vabad õlist ja määretest. Libedad käepidemed ja haardepinnad ei võimalda tööriista ohutut käsitlemist ja valitsemist ootamatutes olukordades.
5. Teenindus
- a. Laske tööriista korrapäraselt hooldada kvalifitseeritud remonditöökojas ja kasutage ainult originaalvaruosi. Nii tagate elektriseadme ohutuse.

## Täiendavad hoiatused elektritööriistade kohta



**Hoiatus!** Täiendavad ohutusnõuded lihvmasinade kasutamisel



**Hoiatus!** Kokkupuude lihvimisel tekkiva tolmuuga või selle sissehingamine võib mõjuda halvasti seadme kasutaja ning võimalike kõrvalseisjate tervisele. Kandke tolumumaski, mis on mõeldud kaitseks tolmu ja aurude eest, ning veenduge, et tööpiirkonda sisenevad isikud on samuti kaitstud.

- ◆ Kui teete tööd, mille käigus võib lihvimistarvik riivata varjatud juhtmeid, hoidke elektritööriista ainult isoleeritud käepidemetest. Voolu all oleva juhtmega kokkupuutumisel satuvad voolu alla ka elektritööriista lahtised metallosad, mis võivad anda kasutajale elektrilöögi.
- ◆ Kinnitage ja toestage detail klambrite või muul praktilisel viisil kindlale alusele. Kui hoiate töödetaali käes või keha vastas, on see ebastabiilne ja võib põhjustada tööriista üle kontrolli kaotamist.



**Hoiatus!** Hoolitsege selle eest, kui lihvite puitu (nt pöök, tamm) ja metalli, mis võib moodustada toksilist tolmu. Kandke tolumumaski, mis on mõeldud kaitseks mürgise tolmu ja aurude eest, ning veenduge, et tööpiirkonda sisenevad isikud on samuti kaitstud.



**Hoiatus!** Mustmetalle lihvides kasutage seda tööriista hea ventilatsiooniga kohas. Ärge kasutage seda tööriista süttivate vedelike, gaaside või tolmu läheduses.

Lihvimisest või kaaremootori harjadest tulenevad leegid või tulised osakesed võivad tuleohtlikud materjalid süüdata.



**Hoiatus! Ärge lihvide magneesiumi!** Sellega kaasneb tulekahju või plahvatuse oht.

- ◆ Eemaldage pärast lihvimist hoolikalt kogu tolmu.
- ◆ Selles kasutusjuhendis kirjeldatakse ettenähtud otstarvet. Mis tahes tarvikute või lisaseadmete kasutamine või tööriista kasutamine viisil, mida selles kasutusjuhendis ei soovitata, võib põhjustada kehavigastuse või varalise kahju ohtu.

## Ohutus värvi maha lihvides



**Hoiatus!** Värvlihvimisel järgige kehtivaid eeskirju. Pöörake erilist tähelepanu alljärgnevale.

- ◆ Kui võimalik, kasutage tolmu kogumiseks imurit.
- ◆ Olge eriti ettevaatlik, kui lihvite värvi, mis võib sisaldada pliid, mille lihvimisel võib eralduda mürgist tolmu:
  - ◆ Ärge laske tööpiirkonda lapsi ega rasedaid naisi.
  - ◆ Kõik tööpiirkonda sisenevad inimesed peavad kandma maski, mis on mõeldud spetsiaalselt kaitseks pliivärvitolmu ja -aurude eest.
  - ◆ Ärge sööge, jooge ega suitsetage tööpiirkonnas.
- ◆ Kõrvaldage tolmuosakesed ja muud jäägid ohutult.

## Juuresviibijate ohutus

- ◆ Lapsed alates 8. eluaastast ning isikud, kelle füüsilised, tajumis- või vaimsed võimed on piiratud või kellel puuduvad kogemused ja teadmised seadme kasutamise kohta, võivad seda laadijat kasutada, kui neid jälgitakse või juhendatakse seadme ohutul kasutamisel ning nad mõistavad sellega seotud ohtusid.
- ◆ Lapsed ei tohi seadmega mängida. Järelevalveta lapsed ei tohi seadet puhastada ega hooldada.

## Muud ohud

Tööriista kasutamisel võivad tekkida täiendavad ohud, mida pole hoiatuses märgitud. Need ohud võivad tekkida vales või pikaajalisest kasutamisest jne.

Ka asjakohaste ohutusnõuete järgimisel ja turvaseadeldiste kasutamisel ei saa teatud ohte vältida. Need on järgmised.

- ◆ Pöörlevate või liikuvate osade puudutamist põhjustatud vigastused.
- ◆ Detailide, terade või tarvikute vahetamisel tekkinud vigastused.
- ◆ Tööriista pikaajalisest kasutamisest põhjustatud vigastused. Tööriista pikemaajalisel kasutamisel tehke korrapäraselt puhkepause.
- ◆ Kuulmiskahjustused.
- ◆ Tervisekahjustused, mille põhjuseks onööriista kasutamise käigus sisse hingatud tolmu (näiteks puiduga töötamisel, eriti tamme, pöõgi ja MDF-plaatide puhul).

## Vibratsioon

Tehnilistes andmetes ja vastavusdeklaratsioonis esitatud vibratsiooni mõju väärtused on mõõdetud vastavalt standardis EN62841 kirjeldatud standardsele katsemeetodile ning neid võib kasutada tööriistade omavaheliseks võrdlemiseks. Deklareeritud vibratsioonitaset võib kasutada ka kokkupuute esmaseks hindamiseks.

**Hoiatus!** Elektritööriista tegeliku kasutamise ajal tekkiva vibratsiooni väärtused võivad selle kasutamise viisist sõltuvalt deklareeritud väärtustest erineda. Vibratsioonitugevus võib tõusta üle deklareeritud taseme.

Palgatöö käigus regulaarselt elektritööriistu kasutavate isikute kaitsemeetmeid reguleerivas direktiivis 2002/44/EÜ esitatud nõuete raames vibratsiooniväärtuseid hinnates tuleks vibratsioonitaseme hindamisel arvesse võtta tegelikke kasutamistingimusi jaööriista kasutamise viisi, arvestades seejuures töösükli kõiki osi (lisaks päästiku allhoidmise ajale ka neid aegu, milööriist on välja lülitatud või töötab tühikäigul).

## Tööriistal olevad sildid

Tööriistal on järgmised sümbolid koos kuupäevakoodiga.



**Hoiatus!** Vigastusohu vähendamiseks tuleb lugeda kasutusjuhendit.

## Elektriohutus



Seeööriist on topeltisolatsiooniga ega vaja seega lisamaandust. Veenduge alati, et toitepinge vastab andmesildile märgitud väärtusele.

- ◆ Kui toitejuhe on kahjustunud, tuleb lasta see tootjal või BLACK+DECKERi volitatud teeninduses välja vahetada. Tsentreerige ohtude vältimiseks.

## Osad

Sellel tööriistal on mõned või kõik järgmised osad.

1. Toitelüliti
2. Autoselect®-ketas
3. Talla/kiiruse seadistamise näidik
4. Talla vabastusnupp
5. Ekstsentrilihvtald
6. Suurte detailide lihvimistald
7. Lihvtalla ots
8. Sõrmeotsik detaillihvimiseks
9. Tolmukanister

## Kokkupanemine

**Hoiatus!** Enne kokkupanemist veenduge, etööriist on välja lülitatud ja vooluvõrgust eemaldatud.

### Lihvtaldade eemaldamine (joonis A)

- ◆ Lihvtalla eemaldamiseks vajutage vabastusnuppu (4) ja tõmmake tald (6) tööriista küljest lahti.

### Ekstsentriltalla paigaldamine (joonis B)

- ◆ Hoidkeööriista ja lihvtalda (5) ülespoole suunatuna, nagu näidatud joonisel B.
- ◆ Joondage lihvtallas olevad tolmuavad (10) tööriista aluses olevate tolmuavadega (11).
- ◆ Suruge lihvtalda, kuni kuulete selle kohale asetumisel klõpsatust.

### Liivapaperi paigaldamine (joonis C)

- ◆ Hoidkeööriista nii, et lihvtald (5) oleks suunatud ülespoole.
- ◆ Asetage liivapaber (12) lihvtallale (5) ja veenduge, et paberi augud ühtiksid lihvtalla aukudega.

### Suurte detailide lihvimistald

Selle lihvtalla abil saabööriista kasutada detailide või ühetasase pinna lihvimiseks.

### Suurte detailide lihvimistalla paigaldamine (joonised D ja E)

Detaillihvimisel peaks terav ots olema suunatud ettepoole (joonis D).

Suurte pindade lihvimiseks peaks terav ots olema suunatud tahapoole (joonis E).

- ◆ Paigaldage lihvtald, nagu on kirjeldatud eespool jaotises „Ekstsentriltalla paigaldamine“.
- ◆ Suruge lihvtalda, kuni kuulete selle kohale asetumisel klõpsatust.

### Liivapaperi paigaldamine (joonis F)

- ◆ Eemaldage liivapaberi (14) küljest kaks rombikujulist otsatükki (13).



- ◆ Hoidke tööriista nii, et lihvtald on suunatud ülespoole.
- ◆ Asetage liivapaber (14) lihvtallale ja veenduge, et paberi augud ühtiksid lihvtalla aukudega.

Kulunud rombikujulise otsatüki (15) võib ümber pöörata või välja vahetada.

- ◆ Kui otsa esiosa on kulunud, eemaldage see paberi küljest, pöörake ümber ja suruge tagasi lihvtalla külge.
- ◆ Kui ots on üleni kulunud, eemaldage see lihvtalla küljest ja paigaldage uus rombikujuline ots (13).

### Lihvtalla ots (joonis G)

Kui lihvtalla ots (7) on kulunud, võib selle ümber pöörata või välja vahetada. Kui rombikujuline hoidik (16) on kulunud, saab selle välja vahetada. Varuosi saate BLACK+DECKERi edasimüüjalt.

- ◆ Eemaldage kruvi (17).
- ◆ Pöörake ümber või asendage kulunud osa.
- ◆ Paigaldage ja kinnitage kruvi (17).

### Sõrmeotsik (joonis H)

Sõrmeotsikut kasutatakse detailide peenlihvimiseks.

- ◆ Eemaldage kruvi (17).
- ◆ Eemaldage rombikujuline hoidik (16) lihvtalla küljest.
- ◆ Paigaldage sõrmeotsik (8) lihvtalla (6) külge.
- ◆ Paigaldage ja kinnitage kruvi (17).
- ◆ Paigaldage sõrmeotsiku külge sobiv liivapaber (18).

### Profiiliotsik

Profiiliotsikut kasutatakse kontuuride lihvimiseks.

### Profiiliotsiku paigaldamine (joonis I)

- ◆ Eemaldage kruvi (17).
- ◆ Eemaldage rombikujuline hoidik (16) lihvtalla küljest.
- ◆ Paigaldage profiiliotsik (19) lihvtalla külge.
- ◆ Paigaldage ja kinnitage kruvi (17).

### Lihvimisprofiili paigaldamine ja eemaldamine (joonised J ja K)

- ◆ Valige konkreetseks tööks kõige sobivam lihvimisprofiil.
- ◆ Asetage lihvimisprofiili (20) üks ots profiiliotsiku (19) esiosas olevasse süvendisse.
- ◆ Lükake lihvimisprofiili teine ots klõpsatusega kohale.
- ◆ Lihvimisprofiili (20) eemaldamiseks lükake seda edasi ja tõmmake tagumine ots profiiliotsikust (19) välja.

### Liivapaberi paigaldamine lihvimisprofiili külge (joonis L)

- ◆ Joondage liivapaber (21) lihvimisprofiiliga (20).
- ◆ Suruge liivapaber vastu lihvimisprofiili ja veenduge, et liivapaber järgiks profiili kuju.

### Võreotsik (joonis M) (ainult KA280L)

Võreotsikuga saab töödelda pilusid.

- ◆ Eemaldage kruvi (17).
- ◆ Eemaldage rombikujuline hoidik (16) lihvtalla küljest.
- ◆ Paigaldage võreotsik (22) lihvtalla külge.
- ◆ Paigaldage ja kinnitage kruvi.
- ◆ Paigaldage võreotsiku külge sobiv liivapaber.

Võreotsiku ülemisse otsa saab paigaldada täiendava takjakinnise (23), et lihvimiseks saaks kasutada mõlemat külge.

- ◆ Eemaldage takjakinnise (23) kattepaber.
- ◆ Kinnitage takjakinnis võreotsiku (22) ülaosa külge.
- ◆ Paigaldage lihvimisleht takjakinnise külge.

### Kasutamine

**Hoiatus!** Laske tööriistal töötada omas tempos. Ärge koormake seda üle.

**Hoiatus!** Ärge katke tööriista kasutamisel ventilatsiooniavasid. Hoidke tööriista nii, nagu näidatud joonisel R. Jälgige, et lihvtald toetuks üleni vastu materjali.

- ◆ Pange tööriist hoiule koos paigaldatud tallaga.
- ◆ Hoidke käsi tööriista võlli piirkonnast eemal.
- ◆ Ärge keerake Autoselect®-ketast seadme töötamise ajal.
- ◆ Ärge hoidke sõrmi töö ajal talla peal.

### Sisse- ja väljalülitamine (joonis N)

- ◆ Tööriista sisselülitamiseks vajutage toitelüliti (1) asendisse I.
- ◆ Tööriista väljalülitamiseks vajutage toitelüliti (1) asendisse O.

### Autoselect®-tehnoloogia (joonis O)







Sellel lihvmasinale on Autoselect™-ketas (2), mis näitab erinevaid lihvimisrakendusi. Nende abil valitakse konkreetse lihvimistoimingu jaoks õige töörežiim.

- ◆ Valige Autoselect®-ketta (2) abil üks järgmistest funktsioonidest:
  - Detaillihvimine (A).
  - Nurgalihvimine (B).
  - Ühetasane lihvimine (C).
  - Ekstsentriklihvimine (D).

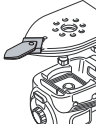
Õige tald ja soovituslik lihvimiskiirus on näha talla/kiirusesätte aknas (3).

**Märkus!** Valitud kiiruse saate igal ajal tühistada, viies Autoselect®-ketta asendisse (A) ja (B), mis vastavad aeglasemale kiirusele, või (C) ja (D), mis vastavad suuremale kiirusele.

## Autoselect®-ketta kasutamise tabel

Seadistus	Kasutusala	Soovituslik tald		Talla värvus	Kiiruse seadistus
	Väikeste pindade lihvimine.  Võimaldab kergesti ligi pääseda kitsastele kohtadele	Sõrmeotsik detaillihvimiseks		Oranž	(1) Madal
	Suurte pindade lihvimine.  Võimaldab jõuda 90° nurga servani	Suurte detailide lihvimistald, teravik ettepoole suunatud		Sinine	(1) Madal
	Ühetasane lihvimine.  Võimaldab jõuda 90° nurga servani	Ühetasane lihvtald, 90° serv eespool		Sinine	(2) Kõrge
	Suurte pindade lihvimine.  Võimaldab kiiresti eemaldada kõige rohkem värvi	Ekstsentriktald		Roheline	(2) Kõrge

## Autoselect®-ketta kasutamise tabel

Sellel tööriistal on automaatne pidurisüsteem. Kui tööriist ei ole tööpinnal, hoiab see funktsioon ketta kiirust mootori kiirusest madalamal. Tööriista väljalülitamisel peatub ketas väga kiiresti.

## Tolmukanistri tühjendamine (joonised P ja Q)

Tolmukanistrit (9) tuleb kasutamisel tühjendada iga kümne minuti tagant.

- ◆ Tõmmake tolmuksanister (9) taha ja eemaldage tööriista küljest.
- ◆ Eemaldage kate (24), keerates seda vastupäeva.
- ◆ Hoidke tolmuksanistrit (9) nii, et filter (25) on suunatud allapoole, ja raputage kanister tühjaks. Tühjendamiseks raputage katet (24).
- ◆ Paigaldage kate (24) tagasi tolmuksanistri peale, keerates seda päripäeva, kuni see kohale asetub.
- ◆ Paigaldage tolmuksanister (9) tagasi tööriista külge.

## Tolmukanistri filtri puhastamine

Tolmukanistri filter on korduvkasutatav ja seda tuleb korrapäraselt puhastada.

- ◆ Tühjendage tolmuksanister (9), nagu eespool kirjeldatud.
- ◆ Tõmmake filter (25) tolmuksanistri küljest lahti.
- ◆ Raputage liigne tolm maha, koputades filtrit vastu prügikasti.





**Hoiatus!** Ärge kasutage filtri puhastamiseks harja ega suruõhku või teravaid esemeid. Ärge peske filtrit.

- ◆ Paigaldage filter (25) tagasi.
- ◆ Paigaldage uuesti kate (24).
- ◆ Paigaldage tolmuksanister (9) tagasi tööriista külge.

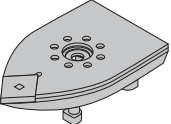
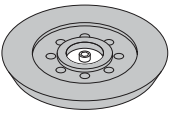
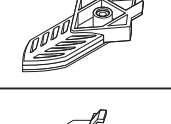
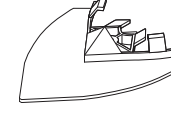
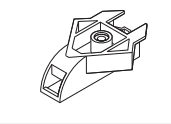
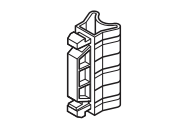
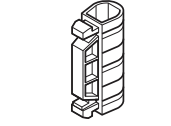
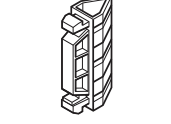
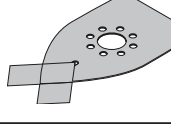
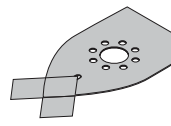
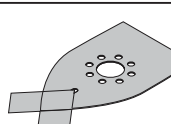
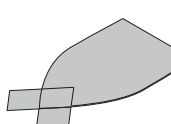
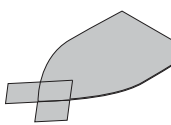
## Tarvikud

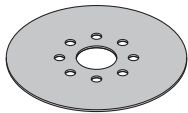
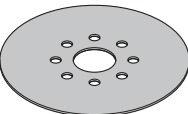
Lihvmasinaga kaasas olevad tarvikud sõltuvad ostetud mudelist. Kõik allpool loetletud tarvikud kuuluvad meie Piranha® tootesarja. Kui vajate tarvikut, mis on kirjas alljärgnevas loetelus, kuid ei ole teie lihvmasinaga kaasas, külastage meie veebilehte [www.blackanddecker.eu](http://www.blackanddecker.eu).

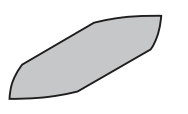
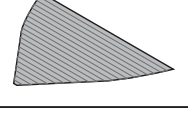
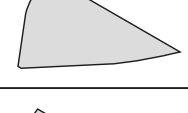
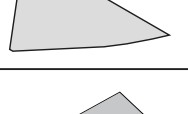
Nr	Kirjeldus	Otstarve
	Suurte detailide lihvimistald (6).	Keskmise suurusega ja suurtele pindadele. Suurte detailide lihvimistalda saab kasutada nurkade ja materjali serva lihvimiseks.
	Ekstsentrilihvtald (5).	Suurtele pindadele. Ekstsentriltalda saab kasutada kaarjate pindade lihvimiseks ja kui vajate kvaliteetset viimistlust.
	Sõrmeotsik detaillihvimiseks (8).	Väikeste ja raskesti ligipääsetavate piirkondade jaoks. Sõrmedetaili saab kasutada kergeks lihvimiseks ja nurkade lihvimiseks.
	Võreotsik (22).	Keeruliste pindade jaoks, nagu aknaluugid ja võreüksed.
	Lihvimisprofiili otsik (19).	Allpool loetletud erinevate profiilide hoidmiseks mõeldud lisatarvik.
	Nõgus kaarjas lihvimisprofiil.	Selle kujuga sobivate detailide lihvimiseks.
	Kumer kaarjas lihvimisprofiil (20).	Selle kujuga sobivate detailide lihvimiseks.
	Terava otsaga kaarjas lihvimisprofiil.	Selle kujuga sobivate detailide lihvimiseks.
	Suurte detailide lihvimispaber tera suurusega 240 kahe varuotsaga.	Suurte detailide peenlihvimiseks.
	Suurte detailide lihvimispaber tera suurusega 120 kahe varuotsaga.	Suurte detailide keskmise jämedusega lihvimiseks.
	Suurte detailide lihvimispaber tera suurusega 60 kahe varuotsaga.	Suurte detailide jämelihviseks.
	Kahe varuotsaga kõrgläikeleht (hall) suurte detailide viimistlemiseks.	Poleerimisvahendi pealekandmiseks.
	Kahe varuotsaga puhastusleht (punane) puidu või metalli puhastamiseks.	Puidu või metalli puhastamiseks või poleerimiseks.

Nr	Kirjeldus	Otstarve
	Ekstsentrilihvimispaber tera suurusega 240.	Peeneks ekstsentrilihvimiseks.
	Ekstsentrilihvimispaber tera suurusega 60.	Jämedaks ekstsentrilihvimiseks.
	Ümar poleerimis padi (valge).	Poleerimiseks.
	Sõrmeotsikule mõeldud detaillihvimispaber tera suurusega 120.	Keskmise jämedusega detaillihvimiseks.
	Võrelihvimispaberi varuotsik.	Võrelihvimispaberite kinnitamiseks.
	Võrelihvimispaber tera suurusega 60.	Võrede jämedaks lihvimiseks.
	Võrelihvimispaber tera suurusega 120.	Võrede keskmise jämedusega lihvimiseks.
	Profiillihvimispaber tera suurusega 120.	Profiilide keskmise jämedusega lihvimiseks.

### Soovitusi optimaalseks kasutamiseks

- ◆ Mugavuse huvides saab tööriista kasutada nii ühe kui ka kahe käega (joonis R). Ärge asetage käsi ventilatsioonivade kohale.
- ◆ Ärge avaldage tööriistale liiga suurt survet.
- ◆ Kontrollige regulaarselt liivapaberi töökorda. Vajadusel vahetage see välja.
- ◆ Lihvige alati piki puidukiudu.
- ◆ Kui lihvite uusi värvikihte enne järgmise värvikihi pealekandmist, kasutage eriti peent liivapaberit.
- ◆ Väga ebatasase pinna puhul või värvikihtide eemaldamisel alustage jämeda liivapaberiga. Teiste pindade puhul alustage keskmise liivapaberiga. Mõlemal juhul kasutage sileda pinna saavutamiseks hiljem peent liivapaberit.
- ◆ Lisateavet saadaolevate tarvikute kohta saate edasimüüjalt.

### Tarvikud

Seadme tööjõudlus oleneb kasutatavatest tarvikutest. BLACK+DECKERi ja Piranha tarvikute tootmisel on järgitud rangeid kvaliteedistandardeid ja silmas peetud teie tööriista jõudluse suurendamist. Meie tarvikud tagavad teie tööriista maksimaalse võimaliku tõhususe.

### Hooldus

Teie BLACK+DECKERi tööriist on mõeldud pikaajaliseks kasutamiseks ja selle hooldustarve on minimaalne.

Et tööriist teid pikka aega korralikult teeniks, tuleb seda nõuetekohaselt hooldada ja korrapäraselt puhastada.

**Hoiatus!** Enne võrgutoitega/akuga elektritööriistade hooldamist toimige järgmiselt.

- ◆ Lülitage seade välja ja eemaldage see vooluvõrgust.
- ◆ Kui seadmel on eraldi akupatarei, lülitage seade välja ja eemaldage aku seadme küljest.
- ◆ Kui akut ei saa seadme küljest eemaldada, laske akul täielikult tühjeneda ja lülitage seejärel seade välja.

- ◆ Enne puhastamist eemaldage laadija pistikupesast. Laadija ei vaja peale regulaarse puhastamise mingit hooldust.

Puhastage korrapäraselt seadme ja laadija ventilatsioonivahendid pehme harja või kuiva lapiga.

Puhastage korrapäraselt mootori korpust niiske lapiga.

Ärge kasutage abrasiivseid ega lahustipõhiseid puhastusvahendeid.

Avage padrunit (kui see on kasutusel) regulaarselt ja koputage seda, et eemaldada selle sisemusest tolm.

### Toitepistiku vahetamine (ainult Ühendkuningriik ja Iirimaa)

Kui on vaja paigaldada uus toitepistik, toimige järgmiselt.

- ◆ Kõrvaldage vana pistik ohutult.
- ◆ Ühendage pruun juhe uue pistiku faasiklemmiga.
- ◆ Ühendage sinine juhe neutraalklemmiga.

**Hoiatus!** Maandusklemmiga ühendusi ei tehta.

Järgige kvaliteetsete pistikutega kaasasolevaid paigaldusjuhiseid. Soovitatav kaitse: 5 A.

### Keskkonnakaitse



Jäätmete sortimine. Selle sümboliga märgistatud tooteid ja akusid ei tohi kõrvaldada koos olmejäätmetega.

Seadmed ja akud sisaldavad aineid, mida saab eemaldada ja taaskasutada, et vähendada toorainepuudust.

Elektriseadmed ja akud tuleb ringlusse võtta vastavalt kohalikele eeskirjadele. Lisateavet leiate aadressilt

[www.2helpU.com](http://www.2helpU.com).

### Tehnilised andmed

		KA280 tüüp 1
Pinge	Vac	230
Tarbitav võimsus	W	220
Ringliikumine (tühikäigul)	min <sup>-1</sup>	8500/13000
Võnked (tühikäigul)	min <sup>-1</sup>	17000/26000
Kaal	kg	1,9

#### Helirõhu tase vastavalt standardile EN 62841:

L<sub>pA</sub> (helirõhk) 78,5 dB(A), määramatus (K) 3 dB(A)

LWA (helivõimsus) 89,5 dB(A), määramatus (K) 3 dB(A)

#### Vibratsiooni koguväärtused (kolme telje vektorsumma) vastavalt standardile EN 62841:

Vibratsioonitugevus (a<sub>h</sub>) 7,8 m/s<sup>2</sup>, määramatus (K) 1,5 m/s<sup>2</sup>

### EÜ vastavusdeklaratsioon

MASINADIREKTIIV



Lihvmasin – KA280

Black & Decker kinnitab, et jaotises „Tehnilised andmed“ kirjeldatud tooted vastavad järgmistele nõuetele:

EN62841-1:2015, EN62841-2-4:2014.

Need seadmed vastavad ka direktiividele 2006/42/EÜ, 2014/30/EL ja 2011/65/EL.

Lisateabe saamiseks võtke ühendust Black & Deckeriga alltoodud aadressil või vaadake kasutusjuhendi tagaküljel olevat infot.

Allakirjutanu vastutab tehnilise toimiku koostamise eest ja on vormistanud deklaratsiooni Black & Deckeri nimel.

A. Smith

Tehnikadirektor

Black & Decker Europe, 210 Bath Road, Slough,  
Berkshire, SL1 3YD

Ühendkuningriik

17.01.2019

### Garantii

Black & Decker on oma toodete kvaliteedis kindel ja pakub tarbijatele 24-kuulist garantiid alates ostukuupäevast. See garantii täiendab teie seaduslikke õigusi ega piira neid kuidagi. Garantii kehtib Euroopa Liidu liikmesriikide territooriumil ja Euroopa vabakaubanduspiirkonnas.

Garantiinõude esitamiseks peab nõue olema kooskõlas Black & Deckeri kasutustingimustega ning müüjale või volitatud remonditöökajale tuleb esitada ostukviitung. Black & Deckeri 2-aastase garantii kasutustingimused ja lähima volitatud remonditöökaja asukohta leiate veebiaadressilt [www.2helpU.com](http://www.2helpU.com) või võttes ühendust Black & Deckeri kohaliku esindusega kasutusjuhendis toodud aadressil.

Meie veebilehel [www.blackanddecker.co.uk](http://www.blackanddecker.co.uk) saate registreerida oma uue Black & Deckeri seadme ning tutvuda uudistoodete ja eripakkumistega.



## Naudojimo paskirtis

Šis BLACK+DECKER šlifuoכלlis KA280 skirtas medienai, metalui, plastikui ir dažytiems paviršiams šlifuoti. Šis įrankis skirtas naudoti tik buityje.

## Saugos instrukcijos

### Bendrieji elektrinių įrankių saugos įspėjimai



**Įspėjimas!** Perskaitykite visus su elektriniu įrankiu pateiktus saugos įspėjimus, nurodymus, iliustracijas ir specifikacijas. Jei bus nesilaikoma toliau pateiktų įspėjimų ir nurodymų, gali kilti elektros smūgio, gaisro ir (arba) sunkaus sužeidimo pavojus.

### Išsaugokite visus įspėjimus ir nurodymus ateičiai.

Sąvoka „elektrinis įrankis“ visuose toliau pateiktuose nurodymuose reiškia į elektros tinklą jungiamą (laidinį) arba akumuliatorinį (belaidį) elektrinį įrankį.

#### 1. Darbo vietos sauga

- a. **Darbo vieta turi būti švari ir gerai apšviesta.**  
Užgriozdintos ir tamsios vietos dažnai tampa nelaimingų atsitikimų priežastimi.
- b. **Nenaudokite elektrinių įrankių sprogojoje aplinkoje, pvz., kur yra liepsniųjų skysčių, dujų arba dulkių.**  
Elektriniai įrankiai sukelia kibirkštis, nuo kurių gali užsidegti dulkės arba garai.
- c. **Dirbdami elektriniu įrankiu, neleiskite artyn vaikų ir pašalinių asmenų.** Jie gali blaškyti dėmesį ir dėl to galite nesuvaldyti įrankio.

#### 2. Elektros sauga

- a. **Elektrinių įrankių kištukai privalo atitikti elektros lizdus. Niekada niekaip nemodifikuokite kištuko. Su įžemintais elektriniais įrankiais niekada nenaudokite jokių kištukinių adapterių.** Nemodifikuoti, originalūs kištukai ir juos atitinkantys elektros lizdai sumažins elektros smūgio pavojų.
- b. **Venkite sąlyčio su įžemintais paviršiais, pvz., vamzdžiais, radiatoriais, viryklėmis ir šaldytuvais.** Kai kūnas įžemintas, didėja elektros smūgio pavojus.
- c. **Nedirbkite šiuo įrankiu lietuje arba esant drėgnoms oro sąlygoms.**  
Į elektrinį įrankį patekus vandens, didėja elektros smūgio pavojus.
- d. **Atsargiai elkitės su maitinimo kabeliu. Niekada neneškite elektrinio įrankio už kabelio, taip pat netraukite už kabelio kištuko iš lizdo. Saugokite kabelį nuo karščio, alyvos, aštrių kraštų arba judančių dalių.** Pažeisti arba susinarplioję kabeliai didina elektros smūgio pavojų.
- e. **Naudodami elektrinius įrankius lauke, naudokite tam pritaikytą ilginimo kabelį.** Naudojant darbui lauke tinkamą kabelį, sumažėja elektros smūgio pavojus.

- f. **Jei elektrinį įrankį neišvengiamai reikia naudoti drėgnoje aplinkoje, naudokite maitinimo šaltinį, apsaugotą liekamosios elektros srovės įtaisu (RCD).** Naudojant RCD, mažėja elektros smūgio pavojus.

#### 3. Asmens sauga

- a. **Dirbdami elektriniu įrankiu, būkite budrūs, žiūrėkite, ką darote ir vadovaukitės sveika nuovoka. Nenaudokite elektrinio įrankio pavargę arba apsvaigę nuo narkotikų, alkoholio ar vaistų.** Akimirka nukreipus dėmesį, dirbant su elektriniais įrankiais galima sunkiai susižaloti.
  - b. **Dėvėkite asmenines apsaugos priemones. Visada naudokite akių apsaugos priemones.** Apsauginės priemonės, pvz., dulkių kaukė, apsauginiai batai neslidžiais padais, šalmas ar ausų apsaugos, naudojamos atitinkamomis sąlygomis, mažina susižeidimo pavojų.
  - c. **Būkite atsargūs, kad netyčia nepaleistumėte įrenginio. Prieš prijungdami įrankį prie maitinimo tinklo ir (arba) įdėdami akumuliatorių, prieš paimdami ar nešdami įrankį, visuomet patikrinkite, ar išjungtas jo jungiklis.**  
Nešant elektrinius įrankius uždėjęs pirštą ant jų jungiklio arba įjungiant įrankius į elektros tinklą, kai jų jungikliai yra įjungti, gali nutikti nelaimingų atsitikimų.
  - d. **Prieš įjungdami elektrinį įrankį, pašalinkite nuo jo visus reguliavimo raktus ar veržliarakčius.** Neištraukę veržliarakčio ar raktų iš besisukančios elektros įrankio dalies, rizikuojate susižeisti.
  - e. **Nesiekite per toli. Visuomet stovėkite tvirtai ir išlaikykite pusiausvyrą.** Taip galėsite lengviau suvaldyti elektrinį įrankį netikėtose situacijose.
  - f. **Dėvėkite tinkamą aprangą. Nedėvėkite laisvų drabužių arba papuošalų. Plaukus, drabužių ir pirštines laikykite atokiau nuo judančių dalių.** Judančios dalys gali įtraukti laisvus drabužius, papuošalus ar ilgus plaukus.
  - g. **Jei yra įrenginių, skirtų prijungti dulkių ištraukimo ir surinkimo prietaisus, būtinai juos prijunkite ir tinkamai naudokite.** Naudojant dulkių surinkimo įrenginius, galima sumažinti su dulkelėmis susijusius pavojus.
  - h. **Net jei dažnai naudojate įrankiais, nepraraskite budrumo ir neignorruokite saugos principų.** Elgiantis nerūpestingai, galima akimirksniu smarkiai susižaloti.
- #### 4. Elektrinių įrankių naudojimas ir priežiūra
- a. **Per daug neapkraukite elektrinio įrankio. Darbui atlikti naudokite tinkamą elektrinį įrankį.** Tinkamu elektriniu įrankiu geriau ir saugiau atliksite darbą tokiu greičiu, kuriam jis yra numatytas.
  - b. **Nenaudokite elektrinio įrankio, jei jungiklis jo neįjungia arba neišjungia.** Bet kuris elektrinis įrankis,



kurio negalima valdyti jungikliu, yra pavojingas – jį privaloma pataisyti.

- c. **Prieš atlikdami bet kokius reguliavimo, priedų keitimo arba paruošimo sandėliuoti darbus, atjunkite šį elektrinį įrankį nuo energijos šaltinio ir (arba) ištraukite akumuliatorių.** Tokios apsauginės priemonės sumažina pavojų netyčia įjungti elektrinį įrankį.
  - d. **Nenaudojamus elektrinius įrankius laikykite vaikams nepasiekiamoje vietoje ir neleiskite jo naudoti su šiuo elektriniu įrankiu arba šiomis instrukcijomis nesusipažinusiems asmenims.** Neparengtų naudotojų rankose elektriniai įrankiai kelia pavojų.
  - e. **Tinkamai prižiūrėkite elektrinius įrankius ir jų priedus. Patikrinkite, ar tinkamai sulūžiuotos ir nestringa judančios dalys, ar nėra sulūžusių dalių ir kitų gedimų, kurie galėtų turėti įtakos elektrinių įrankių veikimui. Jei elektrinis įrankis apgadintas, prieš naudojant jį reikia sutaisyti.** Dėl netinkamai prižiūrimų elektrinių įrankių įvyksta daug nelaimingų atsitikimų.
  - f. **Pjovimo įrankiai turi būti aštrūs ir švarūs.** Tinkamai prižiūrimi pjovimo įrankiai aštriomis pjovimo briaunomis mažiau strigs, juos bus lengviau valdyti.
  - g. **Elektrinius įrankius, priedus, įrankių antgalius ir pan. naudokite vadovaudamiesi šiomis instrukcijomis ir atsizvelgdami į darbo sąlygas bei darbą, kurį reikia atlikti.** Jei elektrinį įrankį naudosite ne pagal paskirtį, gali susidaryti pavojinga situacija.
  - h. **Rankenos ir paėmimo paviršiai turi būti sausi, švarūs, nealyvuoti ir netepaluoti.** Slidžios rankenos ir riebaluoti paviršiai netikėtose situacijose trukdys saugiai tvarkyti ir kontroliuoti įrankį.
5. **Priežiūra**
- a. **Šį elektrinį įrankį privalo prižiūrėti kvalifikuotas remonto specialistas, naudodamas originalias atsargines dalis.** Taip užtikrinsite saugų elektrinio įrankio veikimą.

## Papildomi elektrinių įrankių saugos įspėjimai



**Įspėjimas!** Papildomi šlifuoiklių saugos įspėjimai



**Įspėjimas!** Palietus arba įkvėpus šlifuojant kylančių dulkių, gali kilti pavojus operatoriaus ir šalia esančiųjų sveikatai. Dėvėkite specialias, nuo dulkių bei dūmų apsaugančias kaukes ir užtikrinkite, kad taip pat būtų apsaugoti ir darbo vietoje esantys arba į ją įeinantys žmonės.

- ♦ **Atlikdami darbus, kurių metu šlifavimo priedas gali paliesti paslėptus laidus, laikykite elektrinį įrankį tik už izoliuotų, laikyti skirtų paviršių.** Priedui prisilietus prie laido, kuriuo teka srovė, neizoliuotose metalinėse

elektrinio įrankio dalyse gali atsirasti įtampa ir operatorius gali gauti elektros smūgį.

- ♦ **Naudokite veržiklį arba kitą praktišką būdą ruošiniui pritvirtinti ir prilaikyti ant stabilios platformos.** Laikant ruošinį ranka arba atrėmus į kūną, jis nėra stabilus, todėl galima prarasti kontrolę.



**Įspėjimas!** Būkite itin atsargūs, šlifudami tam tikrą medieną (pvz., beržą, ažuolą) ir metalus, kuriuos apdorojant kyla nuodingų dulkių. Dėvėkite specialias, nuo nuodingų dulkių bei dūmų apsaugančias kaukes ir užtikrinkite, kad taip pat būtų apsaugoti ir darbo vietoje esantys arba į ją įeinantys žmonės.



**Įspėjimas!** Šlifudami juoduosius metalus, naudokite šį įrankį gerai vėdinamoje vietoje. Nesinaudokite įrankiu, jei šalia yra liepsniųjų skysčių, dujų arba dulkių.

Kibirkštys arba karštos dalelės, atsirandančios atliekant šlifavimo darbus arba besisukant variklio šepetėliams, gali uždegti degias medžiagas.



**Įspėjimas! Draudžiama šlifuoti magnį!** Kitaip gali kilti gaisras arba sprogdymas.

- ♦ Nušlifavę kruopščiai pašalinkite visas dulkes.
  - ♦ Šiame naudotojo vadove pateiktas naudojimo paskirties aprašymas.
- Naudojant šiame vadove nerekomenduojamus papildomus įtaisus arba priedus arba naudojant įrankį ne pagal naudojimo paskirtį, gali kilti susižalojimo ir (arba) turtinės žalos pavojus.

## Dažų šlifavimo saugos taisyklės



**Įspėjimas!** Šlifudami dažytus paviršius, laikykitės saugos taisyklių. Ypač atkreipkite dėmesį į šiuos punktus:

- ♦ Kur įmanoma, dulkėms surinkti naudokite vakuuminį trauktuvą.
- ♦ Ypač būkite atsargūs šlifudami dažus, kurie galėtų būti pagaminti švino pagrindu, nuo kurių gali kilti nuodingų dulkių:
  - ♦ Į darbo vietą neleiskite vaikų ir nėščių moterų.
  - ♦ Visi į darbo teritoriją patekę asmenys turi dėvėti kaukę, skirtą apsaugai nuo švino turinčių dažų dulkių bei dūmų.
  - ♦ Darbo vietoje nevalgykite, negerkite ir nerūkykite.
- ♦ Saugiai pašalinkite dulkių daleles bei kitas atliekas.

## Kitų asmenų sauga

- ♦ Šį įkroviklį gali naudoti vaikai nuo 8 metų amžiaus ir asmenys, turintys fizinių, jutiminių arba protinių negalių arba stokojantys patirties bei žinių, jei juos prižiūri

arba nurodė, kaip saugiai naudotis šiuo prietaisu, ir jie supranta susijusius pavojus.

- ◆ Neleiskite vaikams žaisti šiuo prietaisu. Be suaugusiųjų priežiūros vaikams draudžiama valyti ir prižiūrėti šį prietaisą.

### Liekamieji pavojai

Naudojant šį įrankį, gali kilti liekamųjų pavojų, kurie gali būti nenurodyti pateiktuose saugos įspėjimuose. Šie pavojai gali kilti naudojant įrankį ne pagal paskirtį, ilgai naudojant įrankį ir pan.

Net ir pritaikius atitinkamus saugos nurodymus ir naudojant saugos įtaisus, tam tikrų liekamųjų pavojų išvengti neįmanoma. Galimi pavojai:

- ◆ susižeidimai, prisilietus prie bet kurių besisukančių (judančių) dalių;
- ◆ susižalojimai keičiant bet kokias dalis, pjūklelius arba priedus;
- ◆ žala, patiriama įrankį naudojant ilgą laiką. Jei įrankį reikia naudoti ilgą laiką, būtina reguliariai darykite pertraukas;
- ◆ klausos pablogėjimas;
- ◆ sveikatai kylantys pavojai įkvėpus dulkių, susidariusių naudojant įrankį (pavyzdžiui, apdirbant medieną, ypač ažuolą, beržą ir MDF).

### Vibracija

Techninių duomenų skyriuje ir atitikties deklaracijoje pateiktos deklaruotosios vibracijos emisijos vertės išmatuotos standartiniu bandymų būdu pagal standartą EN62841; jos gali būti naudojamos vienu įrankių palyginimui su kitais. Deklaruojama vibracijos emisijos vertė taip pat gali būti naudojama preliminariam poveikiui įvertinti.

**Įspėjimas!** Elektrinio įrankio faktinio veikimo vibracijos emisija gali skirtis nuo nurodytojo dydžio, atsižvelgiant į tai, kokiais būdais naudojamas šis įrankis. Vibracijos lygis gali viršyti nurodytą lygį.

Vertinant vibracijos poveikį ir siekiant nustatyti apsaugos priemones, reikalaujamas pagal 2002/44/EB žmonių, darbe reguliariai naudojančių elektrinius įrankius, apsaugai, reikia atsižvelgti į vibracijos poveikio įvertinimą, faktines įrankio naudojimo sąlygas ir naudojimo būdus, taip pat reikia atsižvelgti į visas darbo ciklo dalis, pvz., ne tik į įrankio naudojimo laiką, bet ir protarpus, kai įrankis būna išjungtas ir kai jis veikia laisvai.

### Ant įrankio pateikiamos etiketės

Kartu su datos kodu ant įrankio rasite pavaizduotus šiuos simbolius:



**Įspėjimas!** Siekdami sumažinti pavojų susižaloti, perskaitykite šį vadovą.

### Elektros sauga



Šis įrankis turi dvigubą izoliaciją, todėl įžeminimo laido nereikia. Visada patikrinkite, ar elektros tinklo įtampa atitinka rodklių plokštelėje nurodytą įtampą.

- ◆ Jei maitinimo kabelis būtų pažeistas, siekiant išvengti pavojaus, jį nedelsiant privalo pakeisti įgaliotojo BLACK+DECKER serviso centro darbuotojas.

### Funkcijos

Šis įrankis turi kai kurias arba visas toliau nurodytas funkcijas.

1. Įjungiklis / išjungiklis
2. Ratukas „Autoselect“<sup>®</sup>
3. Pagrindo / spartos nustatymo indikatorius
4. Pagrindo atleidimo mygtukas
5. Ekscentrinio šlifavimo pagrindas
6. Stambusis detaliojo šlifavimo pagrindas
7. Šlifavimo pagrindo antgalis
8. Detalusis piršto papildomas įtaisas
9. Dulkių talpykla

### Surinkimas

**Įspėjimas!** Prieš surenkant įrankis turi būti išjungtas ir atjungtas nuo elektros tinklo.

### Šlifavimo pagrindų nuėmimas (A pav.)

- ◆ Norėdami nuimti šlifavimo pagrindą, paspauskite atleidimo mygtuką (4) ir nutraukite pagrindą (6) nuo įrankio.

### Ekscentrinio šlifavimo pagrindo tvirtinimas (B pav.)

- ◆ Laikykite įrankį šlifavimo pagrindu (5) aukštyn, kaip parodyta B pav.
- ◆ Sulygiuokite šlifavimo pagrindo dulkių angas (10) su dulkių angomis (11) įrankio pagrinde.
- ◆ Prispauskite šlifavimo pagrindą, kad pasigirstų spragtelėjimas.

### Šlifavimo popieriaus lakštų montavimas (C pav.)

- ◆ Laikykite įrankį šlifavimo pagrindu (5) aukštyn.
- ◆ Uždėkite šlifavimo popieriaus lakštą (12) ant šlifavimo pagrindo (5), lakšte esančias skylės sutapdinami su pagrindo skylėmis.

### Stambusis detaliojo šlifavimo pagrindas

Įrankį su šiuo šlifavimo pagrindu galima naudoti detaliojo šlifavimo arba vienodinimo šlifavimo darbams vykdyti.

## Stambiojo detaliojo šlifavimo pagrindo tvirtinimas (D ir E pav.)

Detaliojo šlifavimo metu smailasis galas turi būti nukreiptas pirmyn (D pav.).

Šlifuojant didelius plotus smailasis galas turi būti nukreiptas atgal (E pav.).

- ◆ Pritvirtinkite šlifavimo pagrindą, kaip aprašyta pirmiau, skirsnyje „Ekscentrinio šlifavimo pagrindo tvirtinimas“.
- ◆ Prispauskite šlifavimo pagrindą, kad pasigirstų spragtelėjimas.

## Šlifavimo popieriaus lakštų montavimas (F pav.)

- ◆ Nuimkite du rombo formos antgalius (13) nuo šlifavimo popieriaus lakšto (14).
- ◆ Laikykite įrankį šlifavimo pagrindu aukštyn.
- ◆ Uždėkite šlifavimo popieriaus lakštą (14) ant šlifavimo pagrindo, lakšte esančias skylės sutapdinami su pagrindo skylėmis.

Susidėvėjusį rombo formos antgalį (15) galima apversti ir pakeisti.

- ◆ Kai priekinė antgalio dalis susidėvės, nuimkite ją nuo lakšto, apverskite ir vėl užspauskite ant šlifavimo pagrindo.
- ◆ Kai susidėvės visas antgalis, nuimkite jį nuo šlifavimo pagrindo ir sumontuokite naują rombo formos antgalį (13).

## Šlifavimo pagrindo antgalis (G pav.)

Susidėvėjus šlifavimo pagrindo antgaliui (7), šį galima apversti arba pakeisti. Susidėvėjus rombo formos antgalio laikikliui (16), šį galima pakeisti. Atsarginių dalių įsigysite iš savo BLACK+DECKER įgaliotojo atstovo.

- ◆ Išsukite sraigta (17).
- ◆ Apverskite arba pakeiskite susidėvėjusią dalį.
- ◆ Įkiškite ir priveržkite sraigta (17).

## Piršto papildomas įtaisas (H pav.)

Pirštas naudojamas tiksliam detalių šlifavimui.

- ◆ Išsukite sraigta (17).
- ◆ Nuimkite rombo formos antgalio laikiklį (16) nuo šlifavimo pagrindo.
- ◆ Sumontuokite piršto papildomą įtaisą (8) ant šlifavimo pagrindo (6).
- ◆ Įkiškite ir priveržkite sraigta (17).
- ◆ Ant piršto papildomo įtaiso sumontuokite tinkamą šlifavimo popieriaus lakštą (18).

## Profilio papildomas įtaisas

Profilio papildomas įtaisas naudojamas prareikus šlifuoti kontūrus.

## Profilio papildomo įtaiso (I pav.) montavimas.

- ◆ Išsukite sraigta (17).
- ◆ Nuimkite rombo formos antgalio laikiklį (16) nuo šlifavimo pagrindo.
- ◆ Profilio papildomą įtaisą (19) sumontuokite ant šlifavimo pagrindo.
- ◆ Įkiškite ir priveržkite sraigta (17).

## Šlifavimo profilio sumontavimas ir nuėmimas (J ir K pav.)

- ◆ Pasirinkite šlifavimo profilį, kuris labiausiai atitinka naudojimo sritį.
- ◆ Vieną šlifavimo profilio (20) galą įstatykite į įdubą, esančią priekiniame profilio papildomo įtaiso (19) gale.
- ◆ Kitą šlifavimo profilio galą stumkite, kol užsifiksuos vietoje.
- ◆ Norėdami nuimti šlifavimo profilį (20), pastumkite jį pirmyn ir ištraukite galinę dalį iš profilio papildomo įtaiso (19 pav.).

## Šlifavimo popieriaus lakšto montavimas ant šlifavimo profilio (L pav.)

- ◆ Sulygiuokite šlifavimo popieriaus lakštą (21) su šlifavimo profiliu (20).
- ◆ Spauskite šlifavimo lakštą ant šlifavimo profilio, užtikrindami, kad šlifavimo lakšto kraštai atitiktų profilio formą.

## Žaliuzių papildomas įtaisas (M pav.) (tik KA280L)

Naudojant žaliuzių papildomą įtaisą, galima dirbti plyšiuose.

- ◆ Išsukite sraigta (17).
- ◆ Nuimkite rombo formos antgalio laikiklį (16) nuo šlifavimo pagrindo.
- ◆ Sumontuokite žaliuzių papildomą įtaisą (22) ant šlifavimo pagrindo.
- ◆ Įkiškite ir priveržkite sraigta.
- ◆ Ant žaliuzių papildomo įtaiso sumontuokite tinkamą šlifavimo popieriaus lakštą.

Papildomą kabliukų ir kilpelių fiksatorių (23) galima pritvirtinti prie žaliuzių papildomo įtaiso viršutinio paviršiaus, kad būtų galima šlifuoti abiem pusėmis.

- ◆ Nuimkite atraminį popieriaus lakštą nuo kabliukų ir kilpelių fiksatoriaus (23).
- ◆ Prispauskite kabliukų ir kilpelių fiksatorių prie žaliuzių papildomo įtaiso (22) viršutinio paviršiaus.
- ◆ Sumontuokite šlifavimo detalę ant kabliukų ir kilpelių fiksatoriaus.

## Naudojimas

**Įspėjimas!** Leiskite įrankiui veikti savo greičiu. Neperkraudkite jo.

**Įspėjimas!** Naudodami įrankį, neuždenkite ventiliacijos angų. Laikykite įrankį kaip parodyta R pav. Užtikrinkite, kad šlifavimo pagrindas būtų nustatytas plokščiai ruošinio atžvilgiu.

- ◆ Sandėliuokite įrankį su sumontuotu pagrindu.
- ◆ Laikykite rankas atokiai nuo įrankio ašies.
- ◆ Nesukite ratuko „Autoselect<sup>®</sup>“, kai įrenginys veikia.
- ◆ Naudojimo metu nelaikykite pirštų ant pagrindo.

**Įjungimas ir išjungimas (N pav.)**

- ◆ Norėdami įjungti įrankį, nuspauskite įjungiklį / išjungiklį (1) į padėtį I.
- ◆ Norėdami išjungti įrankį, nuspauskite įjungiklį / išjungiklį (1) į padėtį O.

**Technologija „Autoselect<sup>®</sup>“ (O pav.)**

Šiame šlifuoklyje sumontuotas ratukas „Autoselect<sup>®</sup>“ (2), ant kurio pavaizduotos įvairios šlifavimo sritys. Jis naudojamas







siekiant pasirinkti tinkamą veikimo režimą, atsižvelgiant į konkrečią šlifavimo užduotį.

- ◆ Ratuku „Autoselect<sup>®</sup>“ (2) galima pasirinkti vieną naudojimo sritį iš tokių:
  - detalusis šlifavimas (A);
  - kampų šlifavimas (B);
  - vienodinimo šlifavimas (C);
  - ekscentrinis šlifavimas (D).

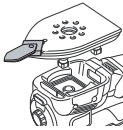
Tinkamas pagrindas, kurį reikia naudoti, ir rekomenduojama šlifavimo sparta rodoma pagrindo / spartos nustatymo langelyje (3).

**Pastaba.** Pasirinktą spartą galima bet kada pakeisti, pasukant ratuką „Autoselect<sup>®</sup>“ į padėtį (A) ir (B) (mažesnė sparta) arba (C) ir (D) (didesnė sparta).

**Ratukas „Autoselect<sup>®</sup>“ ir naudojimo sričių lentelė**

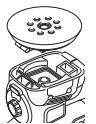
Nuostata	Naudojimo sritis	Rekomenduojamas pagrindas		Pagrindo spalva	Spartos nuostata
	Mažų plotų šlifavimas.  Leidžia lengvai patekti į ankštas vietas	Detalusis piršto papildomas įtaisas		Oranžinė	(1) Maža
	Didelių plotų šlifavimas.  Leidžia šlifuoti iki 90° kampo krašto	Stambusis detalusis pagrindas, antgalis nukreiptas pirmyn		Mėlyna	(1) Maža
	Vienodinimo šlifavimas.  Leidžia šlifuoti iki 90° kampo krašto	Vienodinimo šlifavimas, 90° kraštas nukreiptas pirmyn.		Mėlyna	(2) Didelė
	Didelių plotų šlifavimas.  Leidžia greitai pašalinti didžiąją dalį dažų.	Ekscentrinis pagrindas		Žalia	(2) Didelė

## Ratukas „Autoselect®“ ir naudojimo sričių lentelė

Šiame įrankyje sumontuota automatinio stabdžio sistema. Kai įrankis nesiremia į darbinį paviršių, ši funkcija sumažina disko apsakas, kad jos nesiektų variklio apsuokų. Išjungus įrankį, diskas labai greitai sustoja.

## Dulkių talpyklos ištuštinimas (P ir Q pav.)

Dulkių talpyklą (9) reikia ištuštinti kas dešimt minučių naudojimo.

- ◆ Patraukite dulkių talpyklą (9) link įrankio galinės dalies ir nuimkite.
- ◆ Nuimkite dangtį (24), pasukdami prieš laikrodžio rodyklę.
- ◆ Paimkite dulkių talpyklą (9), nukreipdami filtrą (25) žemyn, tada papurtykite talpyklą, kad išpiltumėte turinį. Papurtykite dangtį (24), kad išpiltumėte turinį.
- ◆ Sumontuokite dangtį (24) atgal ant dulkių talpyklos, sukdami pagal laikrodžio rodyklę, kad užsifikuotų.
- ◆ Sumontuokite dulkių talpyklą (9) ant įrankio.

## Dulkių talpyklos filtro valymas

Dulkių talpyklos filtras yra daugkartinis, jį reikia reguliariai valyti.





- ◆ Ištuštinkite dulkių talpyklą (9), kaip aprašyta pirmiau.
- ◆ Ištraukite filtrą (25) iš dulkių talpyklos.
- ◆ Nupurtykite dulkių perteklių, patapšnodami filtrą į šiukšliadėžę.

**Įspėjimas!** Filtrui valyti nenaudokite šepečiu, suslėgtojo oro arba aštrių daiktų. Neplaukite filtro.

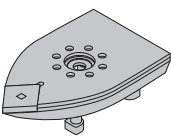
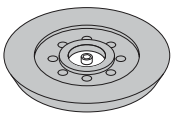

- ◆ Sumontuokite filtrą (25) atgal.
- ◆ Sumontuokite dangtį (24) atgal.
- ◆ Sumontuokite dulkių talpyklą (9) ant įrankio.

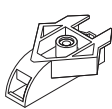
## Priedai

Su šlifuoekliu pateikiami priedai priklauso nuo įsigyto modelio. Visus toliau sąrašė nurodytus priedus galima įsigyti iš mūsų „Piranha®“ asortimento. Jei jums reikia priedo, kuris šiame sąrašė nurodytas, bet su jūsų šlifuoekliu nepateikiamas, apsilankykite mūsų svetainėje [www.blackanddecker.eu](http://www.blackanddecker.eu).

Elementas	Aprašymas	Paskirtis
	Stambusis detaliojo šlifavimo pagrindas (6).	Vidutiniams ir dideliems plotams. Stambųjį detaliojo šlifavimo pagrindą galima naudoti prireikus šlifuoti kampus ir ruošinio kraštus.
	Ekscentrinis šlifavimo pagrindas (5).	Skirtas dideliems plotams. Ekscentrinį pagrindą galima naudoti ant kreivinių paviršių ir kai reikia aukštos kokybės apdailos.
	Detalių šlifavimo pirštas (8).	Mažoms, sunkiai pasiekiamoms vietoms. Detalių šlifavimo pirštą galima naudoti švelniam šlifavimui ir kampų šlifavimui.
	Žaliuzių papildomas įtaisas (22).	Sudėtingoms vietoms, pvz., žaliuzėms ir žaliuzinėms durims.
	Šlifavimo profilio priedas (19).	Priedas skirtas laikyti įvairiems toliau išvardytiems profiliams.
	Ilgautas šlifavimo profilis.	Jei reikia, tiksliai išgauti šią formą šlifuojant.
	Išgaubtas šlifavimo profilis (20).	Jei reikia, tiksliai išgauti šią formą šlifuojant.

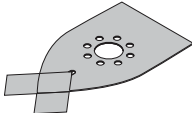
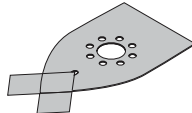
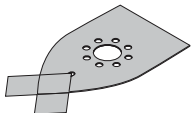
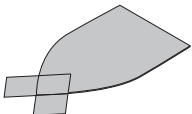
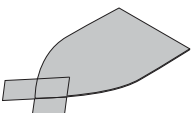
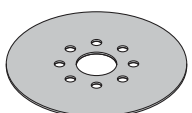
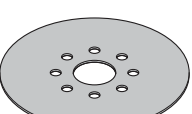
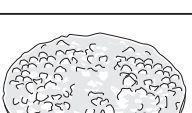
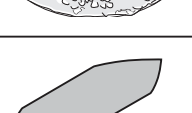
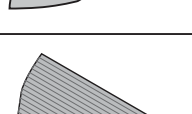
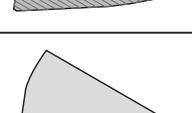

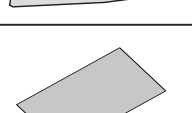
Elementas	Aprašymas	Paskirtis
	Nusmailintas šlifavimo profilis.	Jei reikia, tiksliai išgauti šią formą šlifuojant.
	Rupumo Nr. 240 didelis detalių šlifavimo lakštas su dviem keičiamais antgaliais.	Smulkiai apdailai naudojant didelį detalių šlifavimo pagrindą.
	Rupumo Nr. 120 didelis detalių šlifavimo lakštas su dviem keičiamais antgaliais.	Vidutinei apdailai naudojant didelį detalių šlifavimo pagrindą.
	Rupumo Nr. 60 didelis detalių šlifavimo lakštas su dviem keičiamais antgaliais.	Grubiai apdailai naudojant didelį detalių šlifavimo pagrindą.
	Ypač blizgus didelis detalių šlifavimo lakštas (pilkas) su dviem keičiamais antgaliais.	Tinka poliravimui.
	Valymo lakštas (raudonas) medienai arba metalui su dviem keičiamais antgaliais.	Medienos arba metalo valymo arba poliravimo tikslams.
	Rupumo Nr. 240 ekscentrinio šlifavimo popieriaus lakštas.	Smulkiai apdailai, naudojant ekscentrinį šlifavimo pagrindą.
	Rupumo Nr. 60 ekscentrinio šlifavimo popieriaus lakštas.	Stambiai apdailai, naudojant ekscentrinį šlifavimo pagrindą.
	Apvalus poliravimas padas (baltas).	Poliravimo užduotims.
	Rupumo Nr. 120 tikslaus šlifavimo piršto lakštas.	Vidutinei apdailai tikslojo šlifavimo atveju.
	Pakeitinis žaliuzių šlifavimo popieriaus lakšto papildomas įtaisas.	Žaliuzių šlifavimo popieriaus lakštams pritvirtinti.
	Rupumo Nr. 60 žaliuzių šlifavimo popieriaus lakštas.	Stambiai žaliuzių šlifavimo apdailai.
	Rupumo Nr. 120 žaliuzių šlifavimo popieriaus lakštas.	Vidutinei žaliuzių šlifavimo apdailai.
	Rupumo Nr. 120 tikslaus profilio šlifavimo lakštas.	Vidutinei apdailai profilinio šlifavimo atveju.



## Optimalaus naudojimo patarimai

- ◆ Siekiant naudojimo komforto, įrankiu galima dirbti viena arba abiem rankomis (R pav.). Nedėkite rankų virš ventiliacijos angų.
- ◆ Per daug nespauskite įrankio.
- ◆ Reguliariai tikrinkite šlifavimo popieriaus lakšto būklę. Prireikus pakeiskite.
- ◆ Visada šlifuokite pagal medienos pluoštą.
- ◆ Šlifuodami naujus dažų sluoksnius prieš dažydami dar vieną, naudokite labai smulkų šlifavimo popierių.
- ◆ Labai nelygus paviršius šlifuokite arba senus dažų sluoksnius šalinkite rupiu šlifavimo popieriumi. Kitus paviršius pradėkite šlifuoti vidutinio rupumo popieriumi. Abiem atvejais palaipsniui naudokite vis smulkesnį šlifavimo popierių, kad paviršius būtų lygus.
- ◆ Norėdami gauti daugiau informacijos apie galimus priedus, kreipkitės į parduotuvę.

## Priedai

Įrankio veikimas priklauso nuo naudojamo priedo. BLACK+DECKER bei „Piranha“ priedai yra pagaminti laikantis aukštos kokybės standartų ir skirti pagerinti įrankio eksploatacines savybes. Naudojant šiuos papildomus įtaisus, įrankis veiks geriausiai.

## Techninė priežiūra

Šis BLACK+DECKER elektrinis įrankis skirtas ilgai eksploatacijai, prireikiant minimalios techninės priežiūros. Įrankis veiks kokybiškai ir ilgai, jei jį tinkamai prižiūrėsite ir reguliariai valysite.

**Įspėjimas!** Prieš imdamiesi bet kokių laidinių / belaidžių elektrinių įrankių techninės priežiūros darbų:

- ◆ Išjunkite prietaisą (įrankį) ir ištraukite jo kištuką iš elektros lizdo.
- ◆ Išjunkite prietaisą (įrankį) ir išimkite iš jo akumuliatorių, jei prietaisas (įrankis) turi atskirą akumuliatorių.
- ◆ Jei akumuliatorius yra įtaisytasis, visiškai išseikvokite jo energiją, o paskui išjunkite.
- ◆ Prieš valydami atjunkite įkroviklį elektros tinklo. Įkrovikliui nereikia jokios techninės priežiūros, išskyrus reguliarių valymą.

Reguliariai minkštu šepetėliu arba sausa šluoste išvalykite prietaiso / įrankio / įkroviklio ventiliacijos angas.

Reguliariai drėgna šluoste nuvalykite variklio korpusą.

Nenaudokite jokių šveičiamųjų arba tirpiklių pagrindu pagamintų valiklių.

Reguliariai atidarykite griebtuvą (jei yra) ir patapšnokite jį, kad iš vidaus iškristų dulkės.

## Maitinimo kištuko keitimas (tik Jungtinės Karalystės ir Airijos naudotojams)

Jei reikia sumontuoti naują maitinimo kištuką:

- ◆ Saugiai išmeskite senąjį kištuką.
- ◆ Rudą laidą prijunkite prie naujo maitinimo kištuko srovės kontakto.
- ◆ Mėlyną laidą prijunkite prie neutralaus kontakto.

**Įspėjimas!** Prie įžeminimo kontakto nieko jungti nereikia.

Vadovaukitės montavimo instrukcijomis, pateikiamomis su aukštos kokybės kištukais. Rekomenduojamas saugiklis: 5 A.

## Aplinkosauga



Atskiras surinkimas. Šiuo simboliu pažymėtų gaminių ir akumuliatorių negalima išmesti kartu su kitomis buitinėmis atliekomis.

Gaminiuose ir akumuliatoriuose yra medžiagų, kurias galima pakartotinai panaudoti arba perdirbti: taip sumažinsite aplinkos taršą ir naujų žaliavų poreikį.

Atiduokite elektrinius prietaisus ir akumuliatorius perdirbti, laikydamiesi vietinių reglamentų. Daugiau informacijos rasite adresu [www.2helpU.com](http://www.2helpU.com).

## Techniniai duomenys

		KA280, 1 tipas
Įtampa	V (KS)	230
Maitinimo įvadas	W	220
Apsukos (be apkrovos)	min. <sup>-1</sup>	8 500 / 13 000
Švytavimai (be apkrovos)	min. <sup>-1</sup>	17 000 / 26 000
Svoris	kg	1,9

Garso slėgio lygis pagal standartą EN 62841:	
LpA (garso slėgis)	78,5 dB(A), paklaida (K) 3 dB(A)
LWA (garso galia)	89,5 dB(A), paklaida (K) 3 dB(A)
Bendros vibracijos vertės (triacio vektorius suma) pagal EN 62841:	
Vibracijos emisijos vertė (a <sub>h</sub> )	7,8 m/s <sup>2</sup> , paklaida (K) 1,5 m/s <sup>2</sup>

## EB atitikties deklaracija

MAŠINŲ DIREKTYVA



Šlifuoklis KA280

„Black & Decker“ deklaruoja, kad šie gaminiai, aprašyti „Techninių duomenų“ skyriuje, atitinka:

EN62841-1:2015, EN62841-2-4:2014.

Šie gaminiai taip pat atitinka direktyvas 2006/42/EB, 2014/30/ES ir 2011/65/ES.

Dėl papildomos informacijos prašome kreiptis į „Black & Decker“ įgaliotąjį atstovą toliau nurodytu adresu arba žr. vadovo pabaigoje pateiktą informaciją.

Toliau pasirašęs asmuo yra atsakingas už techninės bylos sukūrimą ir pateikia šią deklaraciją „Black & Decker“ vardu.



A. Smith

Technikos direktorius

„Black & Decker Europe“, 210 Bath Road, Slough,

Berkshire, SL1 3YD

United Kingdom (Jungtinė Karalystė)

2019-01-17

### **Garantija**

„Black & Decker“ neabejoja aukšta savo gaminių kokybe ir siūlo vartotojams 24 mėnesių trukmės garantiją, skaičiuojant nuo pirkimo datos. Ši garantija papildo, bet jokiais būdais nepanaikina jūsų įstatymais nustatytų teisių. Ši garantija galioja Europos Sąjungos valstybių narių ir Europos laisvosios prekybos zonos teritorijose.

Norint pasinaudoti šia garantija, privaloma laikytis „Black & Decker“ sąlygų ir nuostatų bei pardavėjui arba įgaliotajam remonto agentui pateikti pirkimą įrodantį dokumentą. „Black & Decker“ 2 metų garantijos sąlygas ir nuostatus bei artimiausio įgaliotojo remonto agento adresą rasite interneto svetainėje [www.2helpU.com](http://www.2helpU.com) arba gausite susisiekę su „Black & Decker“ vietos atstovybe šiame vadove nurodytu adresu.

Apsilankykite mūsų interneto svetainėje adresu [www.blackanddecker.co.uk](http://www.blackanddecker.co.uk), užregistruokite savo naująjį „Black & Decker“ gaminį ir gaukite naujausios informacijos apie naujus gaminius bei specialius pasiūlymus.

## Paredzētā lietošana

Št BLACK+DECKER slīpmašīna KA280 ir paredzēta koksnes, metāla, plastmasas un krāsotu virsmu slīpēšanai. Šis instruments paredzēts tikai personīgai lietošanai.

## Drošības norādījumi

### Vispārīgi elektroinstrumenta drošības brīdinājumi



**Brīdinājums!** Izlasiet visus drošības brīdinājumus, norādījumus, ilustrācijas un tehniskos datus, kas atrodas elektroinstrumenta komplektācijā. Ja netiek ievēroti turpmāk redzami brīdinājumi un norādījumi, var gūt elektriskās strāvas triecienu, izraisīt ugunsgrēku un/vai gūt smagus ievainojumus.

### Saglabājiet visus brīdinājumus un norādījumus turpmākām uzziņām.

Termins "elektroinstrumenti" visos turpmākajos brīdinājumos attiecas uz elektroinstrumentu (ar vadu), ko darbina ar elektrības palīdzību, vai ar akumulatoru darbināmu elektroinstrumentu (bez vada).

#### 1. Darba zonas drošība

- a. **Rūpējieties, lai darba zona būtu tīra un labi apgaismota.** Nesakārtotā un vāji apgaismotā darba zonā var izraisīt negadījumus.
- b. **Elektroinstrumentus nedrīkst darbināt sprādzienbīstamā vidē, piemēram, viegli uzliesmojošu šķidrumu, gāzu vai putekļu tuvumā.** Elektroinstrumenti rada dzirksteles, kas var aizdedzināt putekļus vai izgarojumu tvaikus.
- c. **Strādājot ar elektroinstrumentu, neļaujiet tuvumā atrasties bērniem un nepiederošām personām.** Novēršot uzmanību, jūs varat zaudēt kontroli pār instrumentu.

#### 2. Elektrodrošība

- a. **Elektroinstrumenta kontaktdakšai jāatbilst kontaktligzdai. Kontaktdakšu nekādā gadījumā nedrīkst pārveidot. Iezemētiem elektroinstrumentiem nedrīkst izmantot pārejas kontaktdakšas.** Nepārveidotas kontaktdakšas un piemērotas kontaktligzdas rada mazāku elektriskās strāvas triecienu risku.
- b. **Nepieskarieties iezemētām virsmām, piemēram, caurulēm, radiatoriem, plītim un ledusskapjiem.** Ja jūsu ķermenis ir iezemēts, pastāv lielāks elektriskās strāvas triecienu risks.
- c. **Elektroinstrumentus nedrīkst pakļaut lietus vai mitru laika apstākļu iedarbībai.** Ja elektroinstrumentā iekļūst ūdens, palielinās elektriskās strāvas triecienu risks.

- d. **Lietojiet vadu pareizi. Nekad nepārnēsājiet, nevelciet vai neatvienojiet elektroinstrumentu no kontaktligzdas, turot to aiz vada. Netuviniet vadu karstuma avotiem, eļļai, asām šķautnēm vai kustīgām detaļām.** Ja vads ir bojāts vai sapinies, pastāv lielāks elektriskās strāvas triecienu risks.
  - e. **Strādājot ar elektroinstrumentu ārpus telpām, izmantojiet tādu pagarinājuma vadu, kas paredzēts lietošanai ārpus telpām.** Izmantojot vadu, kas paredzēts lietošanai ārpus telpām, pastāv mazāks elektriskās strāvas triecienu risks.
  - f. **Ja elektroinstrumentu nākas ekspluatēt mitrā vidē, ierīkojiet elektrobarošanu ar noplūdstrāvas aizsargierīci.** Lietojot noplūdstrāvas aizsargierīci, mazinās elektriskās strāvas triecienu risks.
- #### 3. Personīgā drošība
- a. **Elektroinstrumenta lietošanas laikā esat uzmanīgs, skatieties, ko jūs darāt, rīkojieties saprātīgi. Nelietojiet elektroinstrumentu, ja esat noguris vai atrodaties narkotiku, alkohola vai medikamentu ietekmē.** Pat viens mirklis neuzmanības elektroinstrumentu ekspluatācijas laikā var izraisīt smagus ievainojumus.
  - b. **Lietojiet individuālos aizsardzības līdzekļus. Vienmēr valkājiet acu aizsargus.** Attiecīgos apstākļos lietojot aizsardzības līdzekļus, piemēram, putekļu masku, aizsargapavus ar neslīdošu zoli, aizsargķiveri vai ausu aizsargus, samazinās risks gūt ievainojumus.
  - c. **Nepieļaujiet nejaušu iedarbināšanu. Pirms instrumenta pievienošanas kontaktligzdai un/vai akumulatora pievienošanas, instrumenta pacelšanas vai pārnēsāšanas pārbaudiet, vai slēdzis ir izslēgtā pozīcijā.** Ja elektroinstrumentu pārnēsājat, turot pirkstu uz slēdža, vai ja kontaktligzdai pievienojat elektroinstrumentu ar ieslēgtu slēdzi, var rasties negadījumi.
  - d. **Pirms elektroinstrumenta ieslēgšanas noņemiet no tā visas regulēšanas atslēgas vai uzgriežņu atslēgas.** Ja elektroinstrumenta rotējošajai daļai ir piestiprināta uzgriežņu atslēga vai regulēšanas atslēga, var gūt ievainojumus.
  - e. **Nesniedzieties pārāk tālu. Vienmēr cieši stāviet uz piemērota atbalsta un saglabājiet līdzsvaru.** Tādējādi neparedzētās situācijās daudz labāk varat saglabāt kontroli pār elektroinstrumentu.
  - f. **Valkājiet piemērotu apģērbu. Nevalkājiet pārāk brīvu apģērbu vai rotaslietas. Netuviniet matus, apģērbu un cimds kustīgām detaļām.** Brīvs apģērbs, rotaslietas vai gari mati var ieķerties kustīgajās detaļās.
  - g. **Ja instrumentam ir paredzēts pievienot putekļu atsūkšanas un savākšanas ierīci, tās jāpievieno un jālieto pareizi.** Lietojot putekļu savākšanas ierīci, var mazināt putekļu kaitīgo ietekmi.

- h. Kaut arī jums ir labas iemaņas darbā ar instrumentiem, kas apgūtas, tos bieži lietojot, neaizmirstiet par piesardzību un instrumenta drošības noteikumu ievērošanu. Bezrūpīgas rīcības sekas var būt smagi ievainojumi, ko var gūt vienā acumirkļī.
4. **Elektroinstrumenta ekspluatācija un apkope**
- a. **Nelietojiet elektroinstrumentu ar spēku. Izmantojiet konkrētam gadījumam piemērotu elektroinstrumentu.** Ar pareizi izvēlētu elektroinstrumentu tā efektivitātes robežās paveiksiet darbu daudz labāk un drošāk.
- b. **Neekspluatējiet elektroinstrumentu, ja to ar slēdzi nevar ne ieslēgt, ne izslēgt.** Ja elektroinstrumentu nav iespējams kontrolēt ar slēdža palīdzību, tas ir bīstams un ir jāsalabo.
- c. **Pirms elektroinstrumentu regulēšanas, piederumu nomainīšanas vai novietošanas uzglabāšanā atvienojiet kontaktdakšu no barošanas avota un/ vai no elektroinstrumenta izņemiet akumulatoru.** Šādu profilaktisku drošības pasākumu rezultātā mazinās nejaušas elektroinstrumenta iedarbināšanas risks.
- d. **Glabājiet elektroinstrumentus, kas netiek darbināti, bērniem nepieejamā vietā un neatļaujiet tos ekspluatēt personām, kas nav apmācītas to lietošanā vai nepazīna šos norādījumus.** Elektroinstrumenti ir bīstami, ja tos ekspluatē neapmācītas personas.
- e. **Veiciet elektroinstrumenta un piederumu apkopi. Pārbaudiet, vai kustīgās detaļas ir pareizi savienotas un nostiprinātas, vai detaļas nav bojātas, kā arī vai nav kāds cits apstāklis, kas varētu ietekmēt elektroinstrumenta darbību. Ja instruments ir bojāts, pirms ekspluatācijas tas ir jāsalabo.** Daudzu negadījumu cēlonis ir tādi elektroinstrumenti, kam nav veikta pienācīga apkope.
- f. **Regulāri uzasiniet un tīriet griežņus.** Ja griežņiem ir veikta pienācīga apkope un tie ir uzasināti, pastāv mazāks to iestrēgšanas risks, un tos ir vieglāk vadīt.
- g. **Elektroinstrumentu, tā piederumus, detaļas u. c. ekspluatējiet saskaņā ar šiem norādījumiem, ņemot vērā darba apstākļus un veicamā darba specifiku.** Ja elektroinstrumentu izmanto mērķiem, kam tas nav paredzēts, var rasties bīstama situācija.
- h. **Rūpējieties, lai rokturi un satveršanas virsmas vienmēr būtu sausi, tīri un lai uz tiem nebūtu eļļas un smērvielas.** Ja rokturi ir slideni un virsmas taukainas, negaidītās situācijās instrumentu nevar savaldīt.
5. **Remonts**
- a. **Elektroinstrumentu drīkst remontēt vienīgi kvalificēts remonta speciālists, izmantojot tikai oriģinālās rezerves daļas.** Tādējādi tiek saglabāta elektroinstrumenta drošība.

## Elektroinstrumenta papildu drošības brīdinājumi



**Brīdinājums!** Papildu drošības brīdinājumi slīpmašīnām



**Brīdinājums!** Putekļi, kas rodas slīpēšanas laikā, var kaitēt veselībai, ja operators vai tuvumā esošas personas nonāk saskarē ar putekļiem vai tos ieelpo. Valkājiet putekļu masku, kas īpaši paredzēta aizsardzībai pret putekļiem un izgarojumiem, turklāt arī tām personām, kas atrodas darba zonā, jālieto aizsardzības līdzekļi.

- ◆ **Turiet elektroinstrumentu pie izolētā roktura, ja slīpēšanas piederums darba laikā var saskarties ar apslēptu elektroinstalāciju.** Ja piederums saskaras ar vadiem, kuros ir strāva, visas elektroinstrumenta ārējās metāla virsmas vada strāvu un rada elektriskās strāvas trieciena risku.
- ◆ **Izmantojiet spaiļes vai kādā citā praktiskā veidā nostipriniet un atbalstiet apstrādājamo materiālu uz stabilas platformas.** Turot materiālu ar roku vai pie sava ķermeņa, t. i., nestabilā stāvoklī, jūs varat zaudēt kontroli pār to.



**Brīdinājums!** Ievērojiet īpašu piesardzību, slīpējot atsevišķus kokmateriālus (piemēram, bērzu, ozolu) un metālu, kas var radīt toksiskus putekļus. Valkājiet putekļu masku, kas īpaši paredzēta aizsardzībai pret toksiskiem putekļiem un izgarojumiem, turklāt tām personām, kas atrodas darba zonā, arī jālieto aizsardzības līdzekļi.



**Brīdinājums!** Slīpējot melno metālu, strādājiet labi vēdinātā vietā. Instrumentu nedrīkst darbināt viegli uzliesmojošu šķidrumu, gāzu vai putekļu tuvumā. Slīpēšanas laikā radušās dzirksteles vai karstas daļiņas vai motora suku dzirksteļošana var aizdedzināt uzliesmojošus materiālus.



**Brīdinājums! Nedrīkst slīpēt magniju!** Pastāv ugunsgrēka vai sprādziena risks.

- ◆ Pēc slīpēšanas rūpīgi iztīriet putekļus no darba zonas.
  - ◆ Šajā lietošanas rokasgrāmatā ir aprakstīta paredzētā lietošana.
- Lietojot jebkuru citu piederumu vai pierīci, kas nav ieteikta šajā lietošanas rokasgrāmatā, vai veicot darbu, kas nav paredzēts šim instrumentam, var gūt ievainojumus un/vai radīt materiālos zaudējumus.

## Drošība, slīpējot krāsu



**Brīdinājums!** Ievērojiet spēkā esošus noteikumus attiecībā uz krāsas slīpēšanu. Īpaši jāievēro šādi noteikumi.



- ◆ Ja iespējams, putekļu savākšanai lietojiet putekļsūcēju.
- ◆ Ievērojiet īpašu piesardzību, slīpējot krāsu, kas var būt gatavota uz svina bāzes radīt toksiskus putekļus.
  - ◆ Neļaujiet darba zonā atrasties bērniem vai grūtniecēm.
  - ◆ Visām personām, kas atrodas darba zonā, jāvalkā maska, kas ir īpaši paredzēta aizsardzībai pret svina krāsas putekļiem un izgarojumiem.
  - ◆ Darba vietā nedrīkst ne ēst, ne dzert, ne smēķēt.
- ◆ Atbrīvojieties no putekļu daļiņām un citiem savācamiem netīrumiem drošā veidā.

### Citu personu drošība

- ◆ Šo instrumentu var ekspluatēt bērni vecumā no 8 gadiem un personas, kam ir ierobežotas fiziskās, sensorās vai psihiskās spējas vai trūkst pieredzes un zināšanu, ja šīs personas vai bērni tiek uzraudzīti vai apmācīti instrumenta drošā lietošanā un ja viņi izprot visus riskus saistībā ar to.
- ◆ Nedrīkst ļaut bērniem spēlēties ar instrumentu. Bērni drīkst tīrīt instrumentu un veikt tam apkopi tikai pieaugušo uzraudzībā.

### Atlikušie riski

Lietojot instrumentu, var rasties papildu atlikušie riski, kuri var nebūt minēti šeit iekļautajos drošības brīdinājumos. Šie riski var rasties nepareizas lietošanas, pārāk ilgās lietošanas u. c. gadījumos.

Lai arī tiek ievēroti attiecīgie drošības noteikumi un tiek uzstādītas drošības ierīces, dažus riskus nav iespējams novērst. Tie ir šādi:

- ◆ ievainojumi, kas radušies, pieskaroties rotējošām/kustīgām detaļām;
- ◆ ievainojumi, kas radušies, mainot detaļas, asmeņus vai citus piederumus;
- ◆ ievainojumi, kas radušies instrumenta ilgstošas lietošanas rezultātā. Ilgstoši strādājot ar instrumentu, regulāri jāpārtrauc darbs un jāatpūšas;
- ◆ dzirdes pasliktināšanās;
- ◆ kaitējums veselībai, kas rodas, ieelpojot putekļus, kuri rodas, strādājot ar instrumentu (piemēram, apstrādājot koksnī, it īpaši ozolu, dižskābardī un MDF paneļus).

### Vibrācija

Deklarētās vibrāciju emisijas vērtības, kas minētas tehniskajos datos un atbilstības deklarācijā, ir izmērītas saskaņā ar standarta pārbaudes metodi, kas noteikta ar standartu EN62841, un vērtības var izmantot viena instrumenta salīdzināšanai ar citu. Tāpat deklarēto vibrāciju emisijas vērtību var izmantot, lai iepriekš novērtētu iedarbību.

**Brīdinājums!** Vibrāciju emisijas vērtība elektroinstrumenta faktiskās lietošanas laikā var atšķirties no deklarētās vērtības atkarībā no instrumenta izmantošanas apstākļiem. Vibrāciju līmenis var pārsniegt norādīto līmeni.

Novērtējot vibrāciju iedarbību, lai definētu Direktīvā 2002/44/EK minētos drošības pasākumus, lai aizsargātu personas, kuras darba pienākumu veikšanai regulāri lieto elektroinstrumentus, vibrāciju iedarbības novērtējumā jāņem vērā instrumenta lietošanas veids un faktiskie apstākļi, tostarp visas darba cikla fāzes, t. i., ne tikai instrumenta ekspluatācijas laiks, bet arī laiks, kad instruments ir izslēgts un darbojas tukšgaitā.

### Marķējumi uz instrumenta

Uz instrumenta ir attēloti šādi apzīmējumi kopā ar datuma kodu:



**Brīdinājums!** Lai mazinātu ievainojuma risku, jāizlasa lietošanas rokasgrāmata.

### Elektrodrošība



Šim instrumentam ir dubulta izolācija, tāpēc nav jālieto iezemēts vads. Pārbaudiet, vai barošanas avota spriegums atbilst kategorijas plāksnītē norādītajam spriegumam.

- ◆ Ja barošanas vads ir bojāts, to drīkst nomainīt tikai ražotājs vai BLACK+DECKER pilnvarots apkopes centrs, lai novērstu bīstamību.

### Funkcijas

Šim instrumentam ir šādas funkcijas (visas vai tikai dažas no tām):

1. Ieslēgšanas/izslēgšanas slēdzis
2. Autoselect® skala
3. Pamatnes/ātruma iestatījuma indikators
4. Pamatnes atbrīvošanas poga
5. Ekscentra slīpmašīnas pamatne
6. Liela deltveida slīpēšanas pamatne
7. Slīpēšanas pamatnes uzgalis
8. Detveida pirkstveida uzgalis
9. Putekļu tvertne

### Salikšana

**Brīdinājums!** Pirms salikšanas pārbaudiet, vai instruments ir izslēgts un atvienots no barošanas.

### Slīpēšanas pamatnes noņemšana (A. att.)

- ◆ Lai noņemtu slīpēšanas pamatni, nospiediet atbrīvošanas pogu (4) un velciet pamatni (6) nost no instrumenta.

### **Ekscentra slīpmašīnas slīpēšanas pamatnes piestiprināšana (B. att.)**

- ◆ Turiet instrumentu un slīpēšanas pamatni (5) tā, lai tie būtu vērsti augšup, kā norādīts B. attēlā.
- ◆ Savietojiet slīpēšanas pamatnes putekļu atveres (10) ar instrumenta pamatnes putekļu atverēm (11).
- ◆ Uzspiediet uz slīpēšanas pamatnes, līdz atskan klikšķis un tā nofiksējas.

### **Smilšpapīra lokšņu piestiprināšana (C. att.)**

- ◆ Turiet instrumentu tā, lai slīpēšanas pamatne (5) būtu vērsta augšup.
- ◆ Novietojiet smilšpapīru (12) uz slīpēšanas pamatnes (5) tā, lai papīra atveres būtu savietotas ar pamatnes atverēm.

### **Liela deltveida slīpēšanas pamatne**

Ar šo slīpēšanas pamatni instruments ir izmantojams kā deltveida slīpmašīna vai plaknes slīpmašīna.

### **Lielās deltveida slīpēšanas pamatnes piestiprināšana (D., E. att.)**

Deltveida slīpmašīnas režīmā smailajam galam jābūt vērstam uz priekšu (D. att.).

Lielu laukumu slīpēšanai smailajam galam jābūt vērstam uz aizmuguri (E. att.).

- ◆ Piestipriniet slīpēšanas pamatni, kā aprakstīts sadaļā "Ekscentra slīpmašīnas slīpēšanas pamatnes piestiprināšana".
- ◆ Uzspiediet uz slīpēšanas pamatnes, līdz atskan klikšķis un tā nofiksējas.

### **Smilšpapīra uzstādīšana (F. att.)**

- ◆ Atvienojiet abus rombveida uzgaļus (13) no smilšpapīra (14).
- ◆ Turiet instrumentu tā, lai slīpēšanas pamatne būtu vērsta augšup.
- ◆ Novietojiet smilšpapīru (14) uz slīpēšanas pamatnes tā, lai papīra atveres būtu savietotas ar pamatnes atverēm.

Ja rombveida uzgalis (15) nodilst, to var apgriezt otrādi un lietot vēlreiz.

- ◆ Ja ir nodilis uzgaļa priekšgals, atvienojiet uzgali no smilšpapīra, apgrieziet to otrādi un no jauna uzspiediet virsū uz slīpēšanas pamatnes.
- ◆ Ja viss uzgalis ir pilnībā nodilis, noņemiet to no slīpēšanas pamatnes un tās vietā uzstādiat jaunu rombveida uzgali (13).

### **Slīpēšanas pamatnes uzgalis (G. att.)**

Ja slīpēšanas pamatnes uzgalis (7) ir nodilis, to var apgriezt otrādi vai nomainīt pret jaunu. Ja rombveida uzgaļa turētājs (16) ir nodilis, to var nomainīt pret jaunu. Rezerves daļas varat iegādāties no vietējā BLACK+DECKER izplatītāja.

- ◆ Izskrūvējiet skrūvi (17).
- ◆ Apgrieziet otrādi nodilušo detaļu vai nomainiet pret jaunu.
- ◆ Ievietojiet atpakaļ un pievelciet skrūvi (17).

### **Pirkstveida uzgalis (H. att.)**

Pirkstveida uzgali lieto nelielu virsmu slīpēšanai.

- ◆ Izskrūvējiet skrūvi (17).
- ◆ Noņemiet no slīpēšanas pamatnes rombveida uzgaļa turētāju (16).
- ◆ Uzstādiat pirkstveida uzgali (8) uz slīpēšanas pamatnes (6).
- ◆ Ievietojiet atpakaļ un pievelciet skrūvi (17).
- ◆ Novietojiet piemērotu smilšpapīru (18) uz pirkstveida uzgaļa.

### **Profila uzgalis**

Profila uzgali lieto profilu slīpēšanai.

### **Profila uzgaļa piestiprināšana (I. att.)**

- ◆ Izskrūvējiet skrūvi (17).
- ◆ Noņemiet no slīpēšanas pamatnes rombveida uzgaļa turētāju (16).
- ◆ Uzstādiat uz slīpēšanas pamatnes profila uzgali (19).
- ◆ Ievietojiet atpakaļ un pievelciet skrūvi (17).

### **Slīpēšanas profila uzstādīšana un noņemšana (J., K. att.)**

- ◆ Izvēlieties konkrētajam darbam piemērotāko slīpēšanas profilu.
- ◆ Ievietojiet slīpēšanas profila (20) vienu galu profila uzgaļa (19) priekšgala padziļinājumā.
- ◆ Uzspiediet uz slīpēšanas profila otra gala, līdz tas nofiksējas vietā.
- ◆ Lai noņemtu slīpēšanas profilu (20), spiediet to uz priekšu un paceliet augšup aizmugures galu ārā no profila uzgaļa (19).

### **Smilšpapīra uzstādīšana uz slīpēšanas profila (L. att.)**

- ◆ Savietojiet smilšpapīru (21) ar slīpēšanas profilu (20).
- ◆ Iespiediet smilšpapīru slīpēšanas profilā tā, lai smilšpapīrs būtu vienā līmenī ar profila formu.

### **Spraugveida piederums (M. att.) (tikai modelim KA280L)**

Spraugveida piederums paredzēts šauru atveru slīpēšanai.

- ◆ Izskrūvējiet skrūvi (17).
- ◆ Noņemiet no slīpēšanas pamatnes rombveida uzgaļa turētāju (16).
- ◆ Uzstādiat spraugveida piederumu (22) uz slīpēšanas pamatnes.
- ◆ Ievietojiet atpakaļ un pieskrūvējiet skrūvi.



- ◆ Novietojiet piemērotu smilšpapīru uz spraugveida piederuma.

Spraugveida piederuma virspusē var piestiprināt papildu līplentes stiprinājumu (23), lai varētu slīpēt ar abām pusēm.

- ◆ Noņemiet aizsargpapīru no līplentes stiprinājuma (23).
- ◆ Piestipriniet līplentes stiprinājumu spraugveida piederuma (22) virspusē.
- ◆ Piestipriniet smilšpapīru pie līplentes stiprinājuma.

## Lietošana

**Brīdinājums!** Ļaujiet instrumentam darboties savā gaitā. Nepārslogojiet to.

**Brīdinājums!** Strādājot ar instrumentu, nenosprostojiet ventilācijas atveres. Turiet instrumentu, kā norādīts R. attēlā. Slīpēšanas pamatnei jābūt piespiestai līdzīgi pret apastrādājamo materiālu.

- ◆ Uzglabājiet instrumentu ar piestiprinātu slīpēšanas pamatni.
- ◆ Netuviniet rokas instrumenta vārpstas zonai.
- ◆ Nedrīkst griezt Autoselect® skalas, kamēr instruments darbojas.
- ◆ Darba laikā nebalstiet pirkstus pret pamatni.

## Ieslēgšana un izslēgšana (N. att.)

- ◆ Lai ieslēgtu instrumentu, nospiediet ieslēgšanas/izslēgšanas slēdzi (1) pozīcijā I.
- ◆ Lai izslēgtu instrumentu, nospiediet ieslēgšanas/izslēgšanas slēdzi (1) pozīcijā O.

## Autoselect® tehnoloģija (O. att.)







Šī slīpmašīna ir aprīkota ar Autoselect® skalas (2), kurā attēloti dažādi slīpēšanas darbu veidi. Ar skalas palīdzību var iestatīt vajadzīgo darba režīmu attiecīgajai slīpējamajai virsmai.

- ◆ Autoselect® skalas (2) darba režīmi atbilst šādām tīrāmajām virsmām:
  - deltveida slīpmašīnas režīms (A);
  - stūru slīpēšana (B);
  - plaknes slīpēšana (C);
  - ekscentra slīpmašīnas režīms (D).

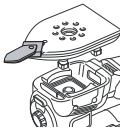
Pareizā pamatne un ieteicamais slīpēšanas ātrums ir attēloti pamatnes/ātruma iestatījuma logā (3).

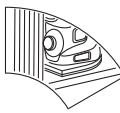
**Piezīme.** Iestatīto ātrumu var atcelt jebkurā brīdī, pagriežot Autoselect® skalas maza ātruma pozīcijās (A) un (B) vai arī liela ātruma pozīcijās (C) un (D).

## Autoselect® skalas darbu veidu tabula

Iestatījums	Darba veids	Ieteicamā pamatne		Pamatnes krāsa	Ātruma iestatījums
	Maza laukuma slīpēšana. Šauru vietu ērtai slīpēšanai	Detveida pirkstveida uzgalis		Oranža	(1) zems
	Liela laukuma slīpēšana. Slīpēšanai līdz 90° leņķa malai	Liela deltveida pamatne, uzgalis vērsts uz priekšu		Zila	(1) zems
	Plaknes slīpēšana. Slīpēšanai līdz 90° leņķa malai	Plaknes slīpēšanas pamatne, 90° mala vērsta uz priekšu		Zila	(2) augsts
	Liela laukuma slīpēšana. Ātrai krāsas noņemšanai.	Ekscentra slīpmašīnas pamatne		Zaļa	(2) augsts

## Autoselect® skalas darbu veidu tabula

Šis instruments ir aprīkots ar automātisko bremžu sistēmu. Ar šīs funkcijas palīdzību ripas ātrums nepārsniedz motora ātrumu, kamēr instruments nav saskāries ar apstrādājamo materiālu. Izslēdzot instrumentu, ripa ļoti ātri pārstāj griezties.





### Putekļu tvertnes iztukšošana (P., Q. att.)

Darba laikā putekļu tvertne (9) jāiztukšo ik pēc 10 minūtēm.

- ◆ Noņemiet putekļu tvertni (9), pavelkot to atpakaļ, līdz tā atvienojas no instrumenta.
- ◆ Noņemiet uzgali (24), griežot to pretēji pulksteņrādītāja virzienam.
- ◆ Turiet putekļu tvertni (9) ar filtru (25) vērstu lejup un pakratiet tvertni, lai iztukšotu tās saturu. Pakratiet uzgali (24), lai iztukšotu tā saturu.
- ◆ No jauna uzstādiet uzgali (24) uz putekļu tvertnes, griežot to pulksteņrādītāja virzienā, līdz tas nofiksējas vietā.
- ◆ No jauna uzstādiet putekļu tvertni (9) uz instrumenta.

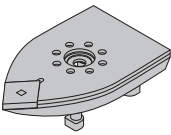
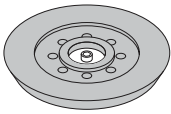
### Piederumi

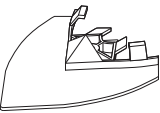
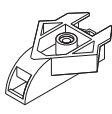
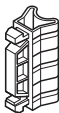
Slīpmašīnas komplektācijā iekļautie piederumi ir atkarīgi no konkrētā modeļa. Visi turpmāk minētie piederumi ir pieejami no mūsu zīmola Piranha® klāsta. Ja vēlaties iegādāties kādu piederumu no šī saraksta, kas nav iekļauts jūsu slīpmašīnas komplektācijā, apmeklējiet mūsu tīmekļa vietni [www.blackanddecker.eu](http://www.blackanddecker.eu).

Piederums	Apraksts	Funkcija
	Liela deltveida slīpēšanas pamatne (6).	Paredzēta vidēji lieliem un lieliem laukumiem. Lielo deltveida slīpēšanas pamatni var izmantot stūru slīpēšanai un līdz apstrādājamā materiāla malai.
	Ekscentra slīpmašīnas slīpēšanas pamatne (5).	Paredzēta lieliem laukumiem. Ekscentra slīpmašīnas slīpēšanas pamatni var izmantot ieliektu virsmu slīpēšanai un kvalitatīvai virsmas apdarei.
	Deltveida pirkstveida uzgali (8).	Paredzēts vietām, kur grūti piekļūt. Pirkstveida uzgali var izmantot nelieliem slīpēšanas darbiem un stūru slīpēšanai.
	Spraugveida piederums (22).	Paredzēts sarežģītākām virsmām, piemēram, slēgu un aizsargžalūziju slīpēšanai.
	Slīpēšanas profila uzgali (19).	Piederums, kas paredzēts dažādu turpmāk minēto profilu turēšanai.
	Uz iekšpusi ieliekts slīpēšanas profils.	Paredzēts nevainojamai attiecīgās formas veidošanai.
	Uz ārpusi izliekts slīpēšanas profils (20).	Paredzēts nevainojamai attiecīgās formas veidošanai.

### Putekļu tvertnes filtra tīrīšana

Putekļu tvertnes filtrs ir vairākkārt izmantojams un regulāri jātīra.

- ◆ Iztukšojiet putekļu tvertni (9), kā aprakstīts iepriekš.
- ◆ Novelciet filtru (25) nost no putekļu tvertnes.
- ◆ Pasītiat filtru pret atkritumu grozu, lai izkratītu putekļu pārpalikumus.

**Brīdinājums!** Filtra tīrīšanai neizmantojiet saspiestu gaisu vai asus priekšmetus, kā arī neberziet to. Nemazgājiet filtru.

- ◆ No jauna uzstādiet filtru (25).
- ◆ No jauna uzstādiet uzgali (24).
- ◆ No jauna uzstādiet putekļu tvertni (9) uz instrumenta.

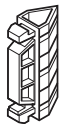
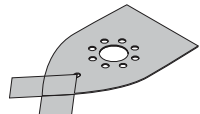
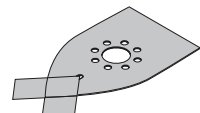
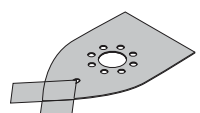
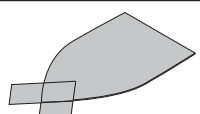
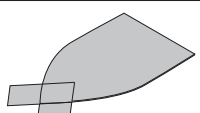
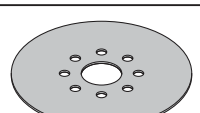
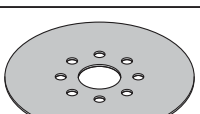
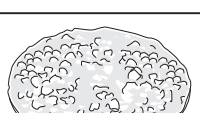
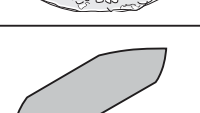
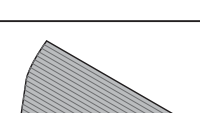
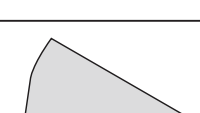
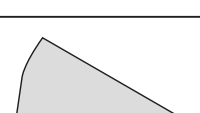
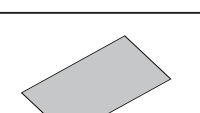
Piederums	Apraksts	Funkcija
	Uz ārpusi izliekts smails slīpēšanas profils.	Paredzēts nevainojamai attiecīgās formas veidošanai.
	Liela izmēra 240. raupjuma deltveida smilšpapīrs ar diviem rezerves uzgaļiem.	Paredzēts liela izmēra detaļu virsmas smalkai slīpēšanai.
	Liela izmēra 120. raupjuma deltveida smilšpapīrs ar diviem rezerves uzgaļiem.	Paredzēts liela izmēra detaļu virsmas vidēji raupjai slīpēšanai.
	Liela izmēra 60. raupjuma deltveida smilšpapīrs ar diviem rezerves uzgaļiem.	Paredzēts liela izmēra detaļu virsmas raupjai slīpēšanai.
	Liela izmēra spīdīgs smilšpapīrs nobeiguma apstrādei (pelēkā krāsā) ar diviem rezerves uzgaļiem.	Paredzēts pulēšanai.
	Smilšpapīrs koksnes vai metāla tīrīšanai (sarkanā krāsā) ar diviem rezerves uzgaļiem.	Paredzēts koksnes vai metāla tīrīšanai vai pulēšanai.
	240. raupjuma ekscentra slīpmašīnas smilšpapīrs.	Paredzēts ekscentra slīpmašīnas režīma smalkai virsmas apdarei.
	60. raupjuma ekscentra slīpmašīnas smilšpapīrs.	Paredzēts ekscentra slīpmašīnas režīma raupjai virsmas apdarei.
	Apaļš pulēšanas disks (balts).	Paredzēts pulēšanai.
	120. raupjuma pirkstveida smilšpapīrs.	Paredzēts nelielas virsmas daļas vidēji raupjai slīpēšanai.
	Spraugveida piederuma rezerves smilšpapīru stiprinājums.	Paredzēts spraugveida piederuma smilšpapīru piestiprināšanai.
	60. raupjuma spraugveida piederuma smilšpapīrs.	Paredzēts raupjai slīpēšanai ar spraugveida piederumu.
	120. raupjuma spraugveida piederuma smilšpapīrs.	Paredzēts vidēji raupjai slīpēšanai ar spraugveida piederumu.
	120. raupjuma profila smilšpapīrs.	Paredzēts vidēji raupjai profila slīpēšanai.

## Ieteikumi optimālai darbībai

- ♦ Operatora ērtībām šo instrumentu var turēt vienā vai abās rokās (R. att.). Neturiet rokas uz ventilācijas atverēm.
- ♦ Nespiediet instrumentu pārāk spēcīgi.
- ♦ Regulāri pārbaudiet smilšpapīra stāvokli. Vajadzības gadījumā nomainiet pret jaunu.
- ♦ Vienmēr slīpējiet koka šķiedras virzienā.
- ♦ Slīpējot jaunas krāsas kārtas pirms vēl vienas krāsas kārtas uzklāšanas, lietojiet ļoti smalku smilšpapīru.
- ♦ Ļoti nelīdzenu virsmu slīpēšanu vai krāsas kārtu noņemšanu sāciet ar raupju smilšpapīru. Cita veida virsmu slīpēšanu sāciet ar vidēji raupju smilšpapīru. Abos gadījumos pakāpeniski nomainiet pret aizvien smalkākiem smilšpapīriem, lai iegūtu gludu virsmu.
- ♦ Sīkāku informāciju par pieejamajiem piederumiem jautājiņiet pārdevējam.

## Piederumi

Instrumenta darba kvalitāte ir atkarīga no tā, kādu piederumu izmanto. BLACK+DECKER un Piranha piederumi ir izstrādāti pēc augstākās kvalitātes standartiem un paredzēti tam, lai uzlabotu instrumenta darba kvalitāti. Izmantojot šos piederumus, var panākt instrumenta vislabāko darba efektivitāti.

## Apkope

Šis BLACK+DECKER instruments ir paredzēts ilglaicīgam darbam ar mazāko iespējamo apkopi.

Nepārtraukti nevainojama darbība ir atkarīga no pareizas instrumenta apkopes un regulāras tīrīšanas.

**Brīdinājums!** Pirms apkopes veikšanas bezvadu elektroinstrumentiem un tādiem ar vadu:

- ♦ izslēdziet un atvienojiet instrumentu no barošanas avota;
- ♦ vai izslēdziet instrumentu un izņemiet akumulatoru, ja šim instrumentam ir atsevišķi ievietojams akumulators;
- ♦ vai iebūvēta akumulatora gadījumā to pilnībā izlādējiet un izslēdziet instrumentu;
- ♦ pirms lādētāja tīrīšanas atvienojiet to no barošanas avota. Šim lādētājam nav jāveic apkope, izņemot regulāru tīrīšanu.

Ar mīkstu birstīti vai sausu lupatiņu regulāri iztīriet instrumenta un lādētāja ventilācijas atveres.

Ar mitru lupatiņu regulāri iztīriet motora korpusu.

Nelietojiet abrazīvus tīrīšanas līdzekļus vai šķīdinātājus.

Regulāri atveriet spļipatronu (ja tāda ir) un viegli uzsitiet pa to, lai iztīrītu tajā sakrājušos putekļus.

## Barošanas vada kontaktdakšas nomainīšana (tikai Apvienotajai Karalistei un Īrijai)

Ja ir jāuzstāda jauna barošanas vada kontaktdakša:

- ♦ nekaitīgā veidā atbrīvojieties no nederīgās kontaktdakšas;
- ♦ pievienojiet brūno vadu pie kontaktdakšas fāzes spaiļes;
- ♦ pievienojiet zilo vadu pie neitrālās spaiļes.

**Brīdinājums!** Vadus nedrīkst pievienot pie zemējuma spaiļes. Ievērojiet uzstādīšanas norādījumus, kas ietilpst labas kvalitātes kontaktdakšu komplektācijā. Ieteicamais drošinātājs: 5 A.

## Vides aizsardzība



Dalīta atkritumu savākšana. Izstrādājumus un akumulatorus ar šo apzīmējumu nedrīkst izmest kopā ar parastiem sadzīves atkritumiem.

Izstrādājumu un akumulatoru sastāvā ir materiāli, ko var atgūt vai otrreizēji pārstrādāt, samazinot pieprasījumu pēc izejvielām.

Nododiet otrreizējai pārstrādei elektriskos izstrādājumus un akumulatorus saskaņā ar vietējiem noteikumiem. Sīkāka informācija ir pieejama vietnē [www.2helpU.com](http://www.2helpU.com).

## Tehniskie dati

KA280, 1. veids		
Spriegums	Vac	230
leejas jauda	W	220
Apgriezieni (tukšgaitā)	apgr./min	8500 / 13 000
Svārstības (tukšgaitā)	apgr./min	17 000 / 26 000
Svars	kg	1,9

Skaņas spiediena līmenis saskaņā ar EN 62841	
LpA (skaņas spiediens)	78,5 dB(A), neprecizitāte (K) 3 dB(A)
LWA (skaņas jauda)	89,5 dB(A), neprecizitāte (K) 3 dB(A)
Vibrāciju kopējā vērtība (trīs asu vektoru summa) saskaņā ar EN 62841	
Vibrāciju emisijas vērtība (a <sub>h</sub> )	7,8 m/s <sup>2</sup> , neprecizitāte (K) 1,5 m/s <sup>2</sup>

## EK atbilstības deklarācija

MAŠĪNU DIREKTĪVA



Slīpmašīna KA280

Black & Decker apliecina, ka šie izstrādājumi, kas aprakstīti tehniskajos datos, atbilst šādiem dokumentiem:

EN62841-1:2015, EN62841-2-4:2014.

Šie izstrādājumi atbilst arī Direktīvai 2006/42/EK, 2014/30/ES un 2011/65/ES.

Lai iegūtu sīkāku informāciju, lūdzu, sazinieties ar Black & Decker turpmāk minētajā adresē vai skatiet rokasgrāmatas pēdējo vāku.

Persona, kas šeit parakstījusies, atbild par tehnisko datu sagatavošanu un Black & Decker vārdā izstrādā šo apliecinājumu.



A. Smith  
tehniskais direktors  
Black & Decker Europe, 210 Bath Road, Slough,  
Berkshire, SL1 3YD  
Apvienotā Karaliste  
17.01.2019.

### Garantija

Black & Decker rūpējas par savu izstrādājumu kvalitāti un sniedz patērētājiem 24 mēnešu garantiju no iegādes brīža. Šī garantija papildina jūsu līgumiskās tiesības un nekādā gadījumā tās nekavē. Šī garantija ir spēkā Eiropas Savienības dalībvalstīs un Eiropas brīvās tirdzniecības zonā.

Lai iesniegtu garantijas prasību, tai ir jābūt saskaņā ar Black & Decker noteikumiem un nosacījumiem, un jums jāuzrāda pārdevējam vai pilnvarotam remontdarbības speciālistam pirkuma čeks. Black & Decker 2 gadu garantijas noteikumus un nosacījumus un tuvākās pilnvarotās remontdarbības adresi skatiet vietnē **www.2helpU.com** vai uzziniet vietējā Black & Decker birojā, kura adrese norādīta šajā rokasgrāmatā.

Lūdzu, apmeklējiet mūsu tīmekļa vietni [www.blackanddecker.co.uk](http://www.blackanddecker.co.uk), lai reģistrētu savu Black & Decker izstrādājumu un uzzinātu par jaunākajiem izstrādājumiem un īpašajiem piedāvājumiem.



## Назначение

Шлифовальный станок BLACK+DECKER KA280 предназначен для шлифования дерева, металла, пластика и окрашенных поверхностей. Данный инструмент не является профессиональным и предназначен для домашнего использования потребителем.

## Правила техники безопасности

### Общие правила безопасности при работе с электрифицированным инструментом



**Осторожно!** Прочитайте все правила техники безопасности, инструкции, иллюстрации и спецификации по данному электроинструменту. Несоблюдение представленных ниже предупреждений и инструкций может привести к поражению электрическим током, возгоранию и/или тяжелым травмам.

### Сохраните все инструкции для последующего обращения к ним.

Термин «электроинструмент» во всех приведенных ниже предупреждениях относится к питаемому от электросети (проводному) или от аккумуляторных батарей (беспроводному) электроинструменту.

1. **Безопасность на рабочем месте**
    - a. **Содержите рабочее место в чистоте и обеспечьте его хорошую освещенность.** Захламленное или плохо освещенное рабочее место может стать причиной несчастного случая.
    - b. **Не используйте электроинструмент во взрывоопасной атмосфере, например, при наличии горючих жидкостей, газов или пыли.** Искры, которые появляются при работе электрифицированного инструмента, могут привести к воспламенению пыли или паров.
    - c. **Не разрешайте детям и посторонним лицам находиться рядом с вами при работе с электроинструментом.** Отвлекаясь от работы, вы можете потерять контроль над инструментом.
  2. **Электробезопасность**
    - a. **Сетевые вилки электрифицированного инструмента должны соответствовать розеткам. Никогда не меняйте вилку инструмента. Запрещается использовать переходники к вилкам для электроинструментов с заземлением.** Использование оригинальных штепсельных вилок, соответствующих типу сетевой розетки, снижает риск поражения электрическим током.
  - b. **Следует избегать контакта с заземленными поверхностями - такими, как трубы, радиаторы, батареи и холодильники.** Если вы будете заземлены, увеличивается риск поражения электрическим током.
  - c. **Не допускайте нахождения электроинструментов под дождем или в условиях повышенной влажности.**

При попадании воды в электрифицированный инструмент риск поражения электротоком возрастает.
  - d. **Необходимо бережно обращаться с кабелем питания. Никогда не используйте кабель для переноски инструмента, не тяните за него, пытайтесь отключить инструмент от сети. Держите кабель подальше от источников тепла, масла, острых углов или движущихся предметов.** Поврежденный или запутанный кабель питания повышает риск поражения электротоком.
  - e. **При работе с электроинструментом вне помещения необходимо пользоваться удлинительным кабелем, рассчитанным на эксплуатацию вне помещения.** Использование кабеля питания, предназначенного для использования вне помещения, снижает риск поражения электрическим током.
  - f. **При необходимости эксплуатации электроинструмента в местах с повышенной влажностью используйте устройство защиты от токов замыкания на землю (УЗО).** Использование УЗО сокращает риск поражения электрическим током.
3. **Обеспечение индивидуальной безопасности**
    - a. **При работе с электрифицированным инструментом сохраняйте бдительность, следите за своими действиями и пользуйтесь здравым смыслом. Не работайте с электроинструментом, если вы устали, находитесь в состоянии наркотического, алкогольного опьянения или под воздействием лекарственных препаратов.** Невнимательность при работе с электроинструментом может привести к серьезным телесным повреждениям.
    - b. **Используйте средства индивидуальной защиты. Всегда используйте защитные очки.** Средства защиты, такие как противопылевая маска, обувь с не скользящей подошвой, каска и защитные наушники, используемые при работе, уменьшают риск получения травм.
    - c. **Примите меры для предотвращения случайного включения. Перед тем как подключить электроинструмент к сети и/или аккумуляторной батарее, взять инструмент или перенести его на другое место, убедитесь в том, что выключатель находится в положении Выкл.**

Если при переноске электроинструмента он подключен к сети, и при этом ваш палец находится на выключателе, это может стать причиной несчастных случаев.

- d. **Уберите все регулировочные или гаечные ключи перед включением электроинструмента.** Ключ, оставленный на вращающейся части электрифицированного инструмента, может привести к травме.
  - e. **Не пытайтесь дотянуться до слишком удаленных поверхностей. Обувь должна быть удобной, чтобы вы всегда могли сохранять равновесие.** Это позволит лучше контролировать электрифицированный инструмент в непредвиденных ситуациях.
  - f. **Надевайте подходящую одежду. Избегайте носить свободную одежду и ювелирные украшения. Следите за тем, чтобы волосы, одежда и перчатки не попадали под движущиеся детали.** Возможно наматывание свободной одежды, ювелирных изделий и длинных волос на движущиеся детали.
  - g. **При наличии устройств для подключения оборудования для удаления и сбора пыли необходимо обеспечить правильность их подключения и эксплуатации.** Использование устройства для пылеудаления сокращает риски, связанные с пылью.
  - h. **Не позволяйте хорошему знанию от частого использования инструментов стать причиной самонадеянности и игнорирования правил техники безопасности.** Небрежное действие может повлечь серьезные травмы за долю секунды.
4. **Эксплуатация электрифицированного инструмента и уход за ним**
- a. **Избегайте чрезмерной нагрузки электрифицированного инструмента. Используйте электроинструмент в соответствии с назначением.** Правильно подобранный электроинструмент выполнит работу более эффективно и безопасно при стандартной нагрузке.
  - b. **Не используйте электроинструмент, если не работает его выключатель.** Любой электроинструмент, управляемый выключением и включением которого невозможно, опасен, и его необходимо отремонтировать.
  - c. **Перед выполнением любой регулировки, заменой дополнительных приспособлений или хранением электроинструмента отключите устройство от сети или извлеките батарею из устройства.** Такие превентивные меры безопасности сокращают риск случайного включения электрифицированного инструмента.

- d. **Храните электроинструмент в недоступном для детей месте и не позволяйте работать с инструментом людям, не имеющим соответствующих навыков работы с такого рода инструментами.** Электрифицированный инструмент представляет опасность в руках неопытных пользователей.
  - e. **Поддерживайте электроинструмент и принадлежности в исправном состоянии.** Проверьте движущиеся детали на несоосность или заклинивание, поломку либо какие-либо другие условия, которые могут повлиять на эксплуатацию электрифицированного инструмента. В случае обнаружения повреждений, прежде чем приступить к эксплуатации электрифицированного инструмента, его нужно отремонтировать. Большинство несчастных случаев происходит из-за электрифицированных инструментов, которые не обслуживаются должным образом.
  - f. **Необходимо содержать режущий инструмент в остро заточенном и чистом состоянии.** Вероятность заклинивания инструмента, за которым следят должным образом и который хорошо заточен, значительно меньше, а работать с ним легче.
  - g. **Используйте данный электрифицированный инструмент, а также дополнительные приспособления и насадки в соответствии с данными инструкциями и с учетом условий и специфики работы.** Использование электрифицированного инструмента для выполнения операций, для которых он не предназначен, может привести к созданию опасных ситуаций.
  - h. **Все рукоятки и поверхности захватывания должны быть сухими и без следов смазки.** Скользкие рукоятки и поверхности не позволяют обеспечить безопасность работы и управления инструментом в непредвиденных ситуациях.
5. **Обслуживание**
- a. **Обслуживание электрифицированного инструмента должно выполняться только квалифицированным техническим персоналом.** Это позволит обеспечить безопасность обслуживаемого электрифицированного инструмента.

### Дополнительные правила безопасности при работе с электрифицированным инструментом



**Осторожно!** Дополнительные правила техники безопасности при использовании шлифовальных станков.



**Осторожно!** Контакт или вдыхание пыли, которая может образоваться при шлифовке, представляет опасность здоровью оператора и тех, кто находится поблизости. Надевайте противопылевую маску, которая специально предназначена для защиты от пыли и испарений, и обеспечивает защиту для людей, выполняющих эту работу или находящихся в зоне проведения работ.

- ◆ **Удерживайте электрифицированный инструмент за изолированные поверхности захватывания при выполнении работ, во время которых имеется вероятность контакта шлифовального инструмента со скрытой электропроводкой.** Если вы держитесь за металлические детали электрифицированного инструмента, в случае соприкосновения принадлежности с находящимся под напряжением проводом то, возможно поражение оператора электрическим током.
- ◆ **Используйте зажимы или другие уместные средства фиксации заготовки на стабильной опоре.** Держать деталь на весу или в руках перед собой неудобно и это может привести к потере контроля над инструментом.



**Осторожно!** При шлифовании некоторых пород дерева (например, береза, дуб) и металлов предпринимайте особые меры безопасности, т. к. их пыль может быть токсичной. Надевайте противопылевую маску, которая специально предназначена для защиты от токсической пыли и испарений, и обеспечивает защиту для людей, выполняющих эту работу или находящихся в зоне проведения работ.



**Осторожно!** При шлифовке черных металлов пользуйтесь инструментом в хорошо проветриваемом месте. Запрещается работа с инструментом в присутствии легковоспламеняющихся жидкостей, газов и пыли.

Искры и раскаленные частицы, возникающие в процессе шлифования или при искрении щеток электродвигателя, могут привести к воспламенению горючих материалов.



**Осторожно! Шлифование магния запрещается!** Существует риск возгорания или взрыва.

- ◆ Тщательно удаляйте всю пыль после шлифовки.
- ◆ Далее в руководстве приводятся виды работ, для которых предназначен данный инструмент. Применение любых принадлежностей и приспособлений, а также выполнение любых

операций помимо тех, которые рекомендованы данным руководством, может привести к травме.

### Безопасность при шлифовании окрашенных поверхностей



**Осторожно!** Выполняйте требования действующих норм в отношении шлифования окрашенных поверхностей. Необходимо обращать особое внимание на следующие требования:

- ◆ При наличии такой возможности следует обеспечить удаление пыли при помощи вакуумного пылеуловителя.
- ◆ Предпринимайте особые меры предосторожности при шлифовке окрашенных поверхностей, в составе краски которых может быть свинец и пыль которых может быть токсична:
  - ◆ не разрешайте детям или беременным женщинам находиться в рабочей зоне;
  - ◆ всем лицам, находящимся на рабочем месте, необходимо пользоваться респиратором, предназначенным для защиты от пыли и паров краски на свинцовой основе;
  - ◆ запрещается принимать пищу, пить и курить на рабочем месте.
- ◆ Необходимо обеспечить безопасную утилизацию пыли и другого мусора.

### Безопасность окружающих

- ◆ Данное зарядное устройство могут использовать дети в возрасте от 8 лет и старше, а также лица с ограниченными физическими, сенсорными или умственными способностями или лица с недостаточным опытом и знаниями, если они находятся под наблюдением или действуют согласно указаниям в отношении безопасного использования устройства и понимают связанные с ним риски.
- ◆ Не позволяйте детям играть с устройством. Очистку и обслуживание не должны выполнять дети, если они не находятся под присмотром.

### Остаточные риски

Помимо тех рисков, что указаны в правилах техники безопасности, при использовании устройства могут возникнуть дополнительные остаточные риски. Это может произойти при неправильной эксплуатации или продолжительном использовании устройства и т. п. Несмотря на соблюдение соответствующих инструкций по технике безопасности и использование предохранительных устройств, некоторые остаточные риски невозможно полностью исключить. К ним относятся:

- ◆ Травмы в результате касания вращающихся/движущихся частей.
- ◆ Травмы, которые могут произойти в результате смены деталей, лезвий или аксессуаров.
- ◆ Травмы, связанные с продолжительным использованием инструмента. При использовании любого инструмента в течение продолжительного периода времени не забывайте делать перерывы.
- ◆ Ухудшение слуха.
- ◆ Угроза здоровью, связанная с вдыханием пыли, которая образуется при использовании этого инструмента (например, при работе с деревом, особенно дубом, березой и МДФ).

### Вибрация

Заявленные значения вибрации, указанные в технических спецификациях и заявлении о соответствии, были измерены в соответствии со стандартным методом тестирования EN62841 и пригодны для сравнения инструментов. Заявленное значение эмиссии вибрации также может использоваться при предварительной оценке ее воздействия.

**Осторожно!** Значение эмиссии вибрации в каждом конкретном случае применения электроинструмента может отличаться от заявленного в зависимости от того, каким образом используется инструмент. Уровень вибрации может быть выше заявленного.

При оценке уровня вибрации для определения степени безопасности, предусмотренного 2002/44/ЕС для защиты людей, регулярно пользующихся электроинструментом при работе, нужно принимать во внимание уровень вибрации, реальные условия использования и способ использования инструмента, а также учитывать все этапы цикла работы (когда инструмент выключается, когда он работает на холостом ходу, а также время переключения с одного режима на другой).

### Условные обозначения на инструменте

На инструменте содержатся следующие значки вместе с кодом даты:



**Осторожно!** Во избежание риска получения травм, прочитайте инструкцию по применению.

### Электробезопасность



Ваше зарядное устройство имеет двойную изоляцию, поэтому заземления не требуется. Необходимо обязательно убедиться, что напряжение источника питания соответствует указанному на паспортной табличке устройства.

- ◆ Если повреждена кабель питания, его нужно заменить у производителя или в официальном сервисном центре BLACK+DECKER, чтобы избежать рисков.

### Характеристики

Этот инструмент включает в себя следующие особенности или некоторые из них.

1. Выключатель
2. Регулятор Autoselect™
3. Индикатор настройки платформы/скорости
4. Кнопка фиксатора основания
5. Эксцентриковая орбитальная шлифовальная платформа
6. Платформа для обширного шлифования
7. Наконечник шлифовальной платформы
8. Насадка-палец для тонкой шлифовки
9. Пылесборник

### Сборка

**Осторожно!** Перед сборкой убедитесь в том, что инструмент выключен и отключен от сети.

### Снятие шлифовальной платформы (рис. А)

- ◆ Чтобы снять шлифовальную платформу, нажмите кнопку разблокировки (4) и потяните платформу (6) в сторону от инструмента.

### Установка эксцентриковой орбитальной шлифовальной платформы (рис. В)

- ◆ Держите инструмент шлифовальной платформой (5) вверх, как показано на рис. В.
- ◆ Выровняйте отверстия для пыли (10) на шлифовальной платформе с отверстиями для пыли (11) в основании инструмента.
- ◆ Нажимайте на шлифовальную платформу, пока не услышите щелчок.

### Установка листов наждачной бумаги (рис. С)

- ◆ Держите инструмент шлифовальной платформой (5) вверх.
- ◆ Установите наждачную бумагу (12) на шлифовальную поверхность (5), убедившись в том, что отверстия на листе совпали с отверстиями на платформе.

### Платформа для обширного шлифования

Инструмент с этой шлифовальной платформой может использоваться как для тонкого шлифования, так и для шлифования в одной плоскости.



### **Установка платформы для обширного шлифования (рис. D и E)**

При тонком шлифовании острый угол насадки должен быть направлен вперед (рис. D).

При шлифовании больших площадей острый угол насадки должен быть направлен назад (рис. E).

- ◆ Установите шлифовальную платформу как описано выше в разделе «Установка эксцентриковой орбитальной шлифовальной платформы».
- ◆ Нажимайте на шлифовальную платформу, пока не услышите щелчок.

### **Установка наждачной бумаги (рис. F)**

- ◆ Снимите два ромбовидных наконечника (13) с листа наждачной бумаги (14).
- ◆ Держите инструмент шлифовальной платформой вверх.
- ◆ Установите наждачную бумагу (14) на шлифовальную поверхность, убедившись в том, что отверстия на листе совпали с отверстиями на платформе.

Ромбовидный наконечник (15) можно переворачивать и заменять при износе.

- ◆ Если передняя часть наконечника изношена, отсоедините его от листа, переверните и снова прижмите к шлифовальной платформе.
- ◆ Если наконечник изношен полностью, снимите его со шлифовальной платформы и установите новый ромбовидный наконечник (13).

### **Наконечник шлифовальной платформы (рис. G)**

Если шлифовальная платформа (7) изношена, ее можно развернуть или заменить. Если держатель ромбовидного наконечника (16) изношен, его можно развернуть или заменить. Запасные части можно приобрести в одном из представительств BLACK+DECKER.

- ◆ Выверните винт (17).
- ◆ Разверните или замените изношенную деталь.
- ◆ Установите и затяните винт (17).

### **Насадка-палец (рис. H)**

Насадка-палец используется для тонкого шлифования.

- ◆ Выверните винт (17).
- ◆ Снимите ромбовидный наконечник (16) со шлифовальной платформы.
- ◆ Установите насадку-палец (8) на шлифовальную платформу (6).
- ◆ Установите и затяните винт (17).
- ◆ Установите лист подходящей наждачной бумаги (18) на насадку-палец.

### **Насадка-профиль**

Насадка-профиль используется для шлифования профильных поверхностей.

### **Установка насадки-профиля (рис. I)**

- ◆ Выверните винт (17).
- ◆ Снимите ромбовидный наконечник (16) со шлифовальной платформы.
- ◆ Установите насадку-профиль (19) на шлифовальную платформу.
- ◆ Установите и затяните винт (17).

### **Установка и снятие шлифовального профиля (рис. J и K)**

- ◆ Выберите наиболее подходящий для вашей задачи шлифовальный профиль.
- ◆ Один конец шлифовального профиля (20) поместите в переднюю часть насадки-профиля (19).
- ◆ Нажмите на другой конец шлифовального профиля, пока не услышите щелчок.
- ◆ Чтобы удалить шлифовальный профиль (20), потяните его вперед и вытащите задний конец из насадки-профиля (19).

### **Установка наждачной бумаги на шлифовальный профиль (рис. L)**

- ◆ Установите наждачную бумагу (21) ровно на шлифовальной платформе (20).
- ◆ Прижмите наждачную бумагу к шлифовальному профилю, убедитесь, что лист соответствует форме профиля.

### **Треугольная шлифовальная насадка (рис. M) (только KA280L)**

Треугольная насадка позволяет обрабатывать щели.

- ◆ Выверните винт (17).
- ◆ Снимите ромбовидный наконечник (16) со шлифовальной платформы.
- ◆ Установите треугольную насадку (22) на шлифовальную платформу.
- ◆ Установите и затяните винт.
- ◆ Установите на треугольную насадку лист подходящей наждачной бумаги.

Дополнительную текстильную застежку (23) можно прикрепить к верхней поверхности треугольной насадки, чтобы обеспечить шлифование обеими сторонами.

- ◆ Снимите бумажную подложку текстильной застежки (23).
- ◆ Прикрепите текстильную застежку к верхней поверхности треугольной насадки (22).
- ◆ Закрепите шлифовальную деталь на текстильной застежке.



## Использование

**Осторожно!** Инструмент должен работать в обычном режиме. Избегайте перегрузок.

**Осторожно!** Не закрывайте вентиляционные отверстия при использовании инструмента. Держите инструмент как показано на рис. R. Убедитесь, что шлифовальная платформа лежит на рабочем объекте горизонтально.

- ◆ Храните инструмент с установленной платформой.
- ◆ Не прикасайтесь руками к шпинделю инструмента.
- ◆ Не переключайте регулятор Autoselect® во время работы устройства.
- ◆ Не прикасайтесь к платформе во время использования.

## Включение и выключение (рис. N)

- ◆ Чтобы включить инструмент, переведите переключатель (1) в положение I.
- ◆ Чтобы выключить инструмент, переведите переключатель (1) в положение O.

## Технология Autoselect® (рис. O)

Шлифовальный инструмент оснащен регулятором Autoselect™ (2), на котором отображены различные режимы работы. С их помощью можно выбрать нужный способ шлифования.

- ◆ С помощью регулятора Autoselect® (2) выберите один из режимов ниже:
  - тонкое шлифование (A);
  - шлифование углов (B);
  - шлифование в одной плоскости (C);
  - орбитальное шлифование (D).

Правильная платформа и рекомендуемая скорость шлифования будут отображены в окне настройки платформы/скорости (3).

**Примечание.** Можно в любое время изменить выбранную скорость, переместив регулятор Autoselect® в положения (A) и (B) для более медленных скоростей или в положения (C) и (D) для более высоких скоростей.

## Диаграмма регулятора Autoselect®

Настройка	Применение	Рекомендованная платформа		Цвет платформы	Регулировка скорости
	Шлифование малых областей.  Позволяет легко попасть в труднодоступные места.	Насадка-палец для тонкой шлифовки.		Оранжевый	(1) Низкий
	Обширное шлифование.  Позволяет подняться вплоть до угла в 90°.	Платформа для обширного шлифования, наконечник направлен вперед.		Синий	(1) Низкий
	Шлифование в одной плоскости.  Позволяет подняться вплоть до угла в 90°.	Платформа для шлифования в одной плоскости, передний край направлен вверх под углом 90°.		Синий	(2) Высокий
	Шлифование больших областей.  Позволяет быстро удалять наибольшее количество краски.	Орбитальная шлифовальная платформа.		Зеленый	(2) Высокий

### Диаграмма регулятора Autoselect®

Инструмент имеет автоматическую систему торможения. Эта функция поддерживает скорость вращения диска ниже скорости двигателя, когда инструмент находится не на рабочей поверхности. При выключении инструмента диск остановится очень быстро.

### Очищение пылесборника (рис. P и Q)

Пылесборник (9) следует опорожнять через каждые 10 минут работы.

- ◆ Потяните пылесборник (9) за заднюю часть в направлении от инструмента.
- ◆ Снимите крышку (24), повернув ее против часовой стрелки.
- ◆ Удерживайте пылесборник (9) фильтром (25) вниз и встряхните его, чтобы опорожнить. Встряхните крышку (24), чтобы опорожнить ее содержимое.

- ◆ Установите крышку (24) обратно на пылесборник и поворачивайте ее по часовой стрелке до тех пор, пока она не будет зафиксирована на месте.
- ◆ Установите пылесборник (9) на инструмент.

### Очистка фильтра пылесборника

Фильтр пылесборника является многоразовым и нуждается в регулярной очистке.





- ◆ Опорожните пылесборник (9), следуя приведенному выше порядку действий.
- ◆ Снимите фильтр (25) с пылесборника.
- ◆ Выбейте оставшуюся пыль, постучав по фильтру над мусорной корзиной.

**Осторожно!** Не используйте щетки, сжатый воздух или острые предметы для чистки фильтра. Не мойте фильтр

- ◆ Замените фильтр (25).
- ◆ Установите крышку обратно (24).
- ◆ Установите пылесборник (9) на инструмент.

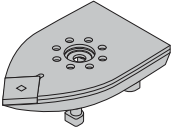
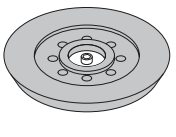
### Дополнительные принадлежности

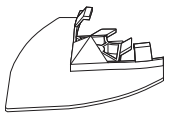
Поставляемые в комплекте со шлифовальным станком дополнительные принадлежности зависят от приобретенной модели. Все перечисленные ниже аксессуары доступны в ассортименте Piranha®. Если вам необходимы принадлежности, которые приведены ниже, но не поставляются в комплекте с вашим шлифовальным станком, перейдите на наш веб-сайт [www.blackanddecker.eu](http://www.blackanddecker.eu).

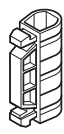
Элемент	Описание	Целевое назначение
	Платформа для обширного шлифования (6).	От средних до больших областей. Платформа для обширного шлифования может использоваться для шлифования углов и краев рабочего объекта.
	Эксцентриковая орбитальная шлифовальная платформа (5).	Для больших областей. Орбитальная шлифовальная платформа может использоваться для изогнутых поверхностей и для обеспечения высококачественной отделки.
	Насадка-палец (8).	Для мелких и труднодоступных мест. Тонкий палец применяется для легкого шлифования и шлифования углов.
	Треугольная насадка (22).	Для сложных областей, например, заслонок и дверей с жалюзи.
	Насадка-профиль (19).	Насадка для крепления различных профилей, перечисленных ниже.
	Вогнутый шлифовальный профиль.	Для тонкой отделки областей такой формы.
	Выгнутый шлифовальный профиль (20).	Для тонкой отделки областей такой формы.

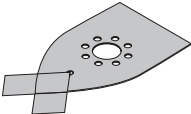
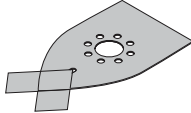
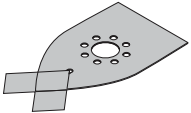
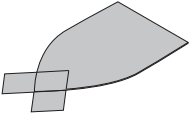
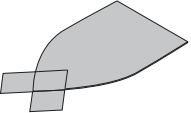
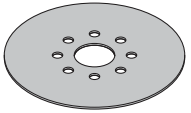
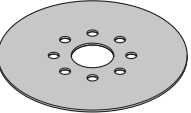
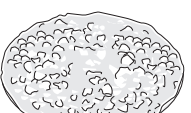
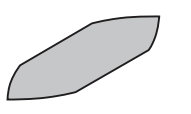
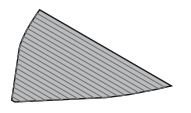
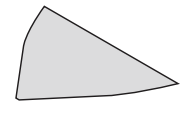
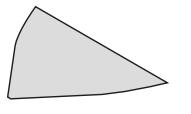
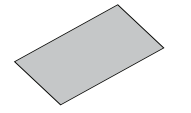
Элемент	Описание	Целевое назначение
	Заостренный шлифовальный профиль.	Для тонкой отделки областей такой формы.
	Наждачная бумага для обширного шлифования с зернистостью 240 и двумя запасными наконечниками.	Для тонкой отделки при обширном шлифовании.
	Наждачная бумага для обширного шлифования с зернистостью 120 и двумя запасными наконечниками.	Для средней отделки при обширном шлифовании.
	Наждачная бумага для обширного шлифования с зернистостью 60 и двумя запасными наконечниками.	Для грубой отделки при шлифовании больших деталей.
	Высокогляnceвая бумага для обширного шлифования (серая) с двумя сменными наконечниками.	Для полировки.
	Лист для очистки (красный) дерева или металла с двумя сменными наконечниками.	Для очистки или полировки дерева или металла.
	Наждачная бумага для орбитального шлифования с зернистостью 240.	Для тонкой отделки при орбитальном шлифовании.
	Наждачная бумага для орбитального шлифования с зернистостью 60.	Для грубой отделки при орбитальном шлифовании.
	Круглая полировочная крышка (белый).	Для задач полировки.
	Наждачная бумага для тонкого пальца с зернистостью 120.	Для средней отделки при тонком шлифовании.
	Замените наждачную бумагу на треугольной насадке.	Для установки треугольных листов наждачной бумаги.
	Треугольная наждачная бумага для шлифования с зернистостью 60.	Для грубой отделки при шлифовании жалюзи.
	Треугольная наждачная бумага для шлифования с зернистостью 120.	Для средней отделки при шлифовании жалюзи.
	Наждачная бумага для шлифования с профилем с зернистостью 120.	Для средней отделки при шлифовании профилем.

## Советы по оптимальному использованию

- ◆ Для удобства пользователя, с инструментом можно работать как одной, так и двумя руками (рис. R). Не закрывайте руками вентиляционные отверстия.
- ◆ Не применяйте к инструменту чрезмерное усилие.
- ◆ Регулярно проверяйте состояние листа шлифовальной бумаги. Заменяйте по необходимости.
- ◆ Всегда шлифуйте вдоль волокон древесины.
- ◆ При шлифовке новых слоев краски перед нанесением еще одного слоя, используйте мелкое зерно.
- ◆ На очень неровных поверхностях или при удалении краски начинайте с крупного зерна. На прочих поверхностях, начинайте со среднего зерна. В обоих случаях постепенно переходите на более мелкое зерно для более гладкой отделки.
- ◆ Проконсультируйтесь со своим продавцом для получения дополнительной информации о доступных принадлежностях.

## Дополнительные принадлежности

Работа вашего инструмента зависит от используемых дополнительных принадлежностей. Дополнительные принадлежности BLACK+DECKER и Piranha разработаны по самым высоким стандартам, которые разработаны для того, чтобы улучшить характеристики работы инструмента. Используя данные принадлежности, вы получите максимальную производительность от своего инструмента.

## Техническое обслуживание

Электроинструмент BLACK+DECKER имеет длительный срок эксплуатации и требует минимальных затрат на техобслуживание.

Для длительной безотказной работы необходимо обеспечить правильный уход за инструментом и его регулярную очистку.

**Осторожно!** Перед выполнением любых работ по обслуживанию проводных/беспроводных инструментов:

- ◆ Выключите и отключите от сети инструмент.
- ◆ Или выключите инструмент и вытащите аккумуляторную батарею, если для него есть отдельная аккумуляторная батарея.
- ◆ Или полностью выработайте заряд аккумуляторной батареи, если она встроенная и затем выключите инструмент.
- ◆ Перед очисткой инструмента отсоедините его от зарядного устройства. Зарядное устройство не требует никакого обслуживания кроме регулярной очистки.

Регулярно очищайте вентиляционные отверстия зарядного устройства с помощью мягкой щетки или сухой тканевой салфетки.

Регулярно очищайте корпус двигателя с помощью влажной салфетки.

Не используйте никакие абразивные чистящие средства или средства на основе растворителей.

Регулярно открывайте патрон и сверху очищайте ее от грязи (после установки).

## Замена штепсельной вилки (только для Великобритании и Ирландии)

В случае необходимости установки новой вилки:

- ◆ осторожно снимите старую вилку;
- ◆ подсоедините коричневый провод к терминалу фазы в новой вилке;
- ◆ подсоедините синий провод к нулевому терминалу.

**Осторожно!** Заземления не требуется.

Соблюдайте инструкции по установке вилок высокого качества. Рекомендованный предохранитель: 5 А.

## Защита окружающей среды



Отдельная утилизация. Изделия и аккумуляторные батареи с данным символом на маркировке запрещается утилизировать с обычными бытовыми отходами.

Изделия и аккумуляторные батареи содержат материалы, которые могут быть извлечены или переработаны, снижая потребность в исходном сырье.

Пожалуйста, утилизируйте электрические изделия и аккумуляторные батареи в соответствии с местными нормами. Дополнительная информация доступна по адресу [www.2helpU.com](http://www.2helpU.com).

## Технические характеристики

		KA280 тип 1
Напряжение	В перем. тока	230
Потребляемая мощность	Вт	220
Частота вращения (холостой ход)	мин <sup>-1</sup>	8500/13000
Осцилляции (холостой ход)	мин <sup>-1</sup>	17000/26000
Вес	кг	1,9

Уровень звукового давления согласно EN 62841:	
LpA (акустическое давление) 78,5 дБ (А), погрешность (К) 3 дБ (А)	
LWA (уровень звуковой мощности) 89,5 дБ (А), погрешность (К) 3 дБ (А)	
Общие значения вибрации (сумма триаксиального вектора), определенные в соответствии со стандартом EN 62841:	
Уровень вибрации (a <sub>h</sub> ) 7,8 м/с <sup>2</sup> , погрешность (К) 1,5 м/с <sup>2</sup>	

**Заявление о соответствии нормам ЕС  
ДИРЕКТИВА ПО МЕХАНИЧЕСКОМУ ОБОРУДОВАНИЮ**



Шлифовальный станок - KA280

Black & Decker заявляет, что продукция, описанная в «технических характеристиках» соответствует:

EN62841-1:2015, EN62841-2-4:2014.

Эти изделия также соответствуют директиве 2006/42/EC, 2014/30/EU и 2011/65/EU.

За дополнительной информацией обращайтесь в компанию Black & Decker по адресу, указанному ниже или приведенному на задней стороне обложки руководства.

Нижеподписавшийся несет ответственность за составление технической документации и составил данную декларацию по поручению компании Black & Decker.

А. Смит (A. Smith)  
Технический директор  
Black & Decker Europe, 210 Bath Road, Slough,  
Berkshire, SL1 3YD  
Соединенное Королевство  
17.01.2019

### Гарантия

Компания Black & Decker с уверенностью в качестве своей продукции предлагает клиентам гарантию на 24 месяцев с момента покупки. Данная гарантия является дополнительной и ни в коей мере не направлена на ущемление Ваших юридических прав. Гарантия действует на территории стран-участниц ЕС и в Европейской зоне свободной торговли.

Чтобы подать заявку по гарантии, заявка должна соответствовать положениям и условиям Black & Decker; кроме того, Вам потребуется предъявить продавцу или авторизованному специалисту по ремонту подтверждение покупки. Положения и условия 2-летней гарантии Black & Decker и местонахождение ближайшего авторизованного специалиста по ремонту можно узнать через Интернет по адресу [www.2helpU.com](http://www.2helpU.com), или связавшись с местным представительством Black & Decker по адресу, указанному в данном руководстве.

Посетите наш веб-сайт [www.blackanddecker.co.uk](http://www.blackanddecker.co.uk), чтобы зарегистрировать свое новое изделие Black & Decker и получать информацию о новинках и специальных предложениях.



EST	Tallmac Tehnika OÜ Liimi 4/2 10621 Tallinn	(+372) 6563683 remont@tallmac.ee <b>www.tallmac.ee</b>
	Tallmac Tehnika OÜ Riia 130 B/1 TARTU 50411	(+372) 6668510 tartu@tallmac.ee <b>www.tallmac.ee</b>
	Stokker AS Peterburi tee 44 11415 Tallinn	(+372) 6201111 stokker@stokker.com <b>www.stokker.com</b>
LV	LIC GOTUS SIA Ulbrokas Str. 1021 Riga	(+371) 67556949 info@licgotus.lv <b>www.licgotus.lv</b>
	Stokker SIA Krasta iela 42 LV1003 Riga	(+371) 27354354 krasta.riga@stokker.com <b>www.stokker.com</b>
	Visico Fastening Systems SIA Mazā Rāmavas iela 2 1076 Valdlauci, Riga	(+371) 67 452 453 (+371) 67 452 454 info@visico.eu <b>www.visico.eu</b>
LT	ELREMTA MASTERMANN UAB NAGLIO STR 4C 52367 Kaunas	(+370) 69840004 servisas@elmast.lt <b>www.elremta.lt</b>
	Stokker UAB Islandijos pl.5 LT-49179 Kaunas	(+370) 650 05730 kaunas@stokker.com <b>www.stokker.com</b>

Rohkem infot lähima hoolduspartneri kohta leiate siit:

**www.2helpu.com**

Informāciju par tuvāko servisa pārstāvi skatiet tīmekļa vietnē:

**www.2helpu.com**

Informāciju apie artimiausias remonto dirbtuves rasite tinklalapyje:

**www.2helpu.com**



LIETUVŠKAI

## Garantija

„Black & Decker“ užtikrina, kad gaminio, kuris pristatomas vartotojui, medžiagos ir (arba) jo surinkimas yra kokybiškas. Garantija yra priedas prie vartotojo teisių ir jų nekeičia. Garantija galioja visose Europos Bendrijos valstybėse narėse ir Europos laisvosios prekybos zonoje.

Jei „Black & Decker“ gaminy suližta dėl nekokybiškų medžiagų ir (arba) surinkimo, arba, jei jis neatitinka techninių reikalavimų, 24 mėnesių laikotarpiu nuo jo įsigijimo „Black & Decker“ sutaisys arba pakeis gaminį.

Garantija netaikoma, jei gedimas atsiranda dėl:

- ◆ normalaus susidėvėjimo
- ◆ netinkamo įrankio eksploatavimo ar techninės priežiūros
- ◆ jei variklis buvo perkrautas
- ◆ jei gaminy sugedo dėl neįprastų dalelių, medžiagų ar nelaimingo atsitikimo
- ◆ netinkamo maitinimo

Garantija netaikoma, jei įrankis naudojamas komerciniams darbams atlikti, kai jis yra skirtas namų ūkio darbams.

Garantija netaikoma, jei gaminį remontavo arba išmontavo „Black & Decker“ neįgalotas technikas.

Garantijai pasinaudoti gamini, užpildytą garantinę kortelę ir pirkimo įrodymą (čekį) reikia pristatyti pardavėjui arba tiesiogiai įgaliotoms remonto dirbtuvėms ne vėliau kaip per du mėnesius nuo gedimo nustatymo.

Informaciją apie artimiausias „Black & Decker“ remonto dirbtuves rasite tinklalapyje [www.2helpu.com](http://www.2helpu.com).

## Garantinis talonas:

Įrankio modelis/katalogo numeris .....

Serijinis numeris/datos kodas .....

Vartotojas .....

Pardavėjas .....

Data .....



EESTI

## Garantii

Black & Decker garanteerib, et toode on kliendile tarnimisel vaba materjali ja/või koostamise vigadest. Garantii lisandub kliendi seaduslikele õigustele ning ei mõjuta neid. Garantii kehtib kõigi Euroopa Ühenduse liikmesriikide territooriumitel ja Euroopa vabakaubanduspiirkonnas.

Kui 24 kuu jooksul ostmisest esineb mõnel Black & Decker tootel rike materjali ja/või koostamise vea tõttu või see on spetsifikatsiooni suhtes defektne, parandab või vahetab Black & Decker toote kliendi jaoks minimaalse vaevaga.

Garantii ei kehti, kui vea põhjuseks on:

- ◆ Normaalne kulumine
- ◆ Tööriista väärkohtlemine või halb hooldamine
- ◆ Mootori ülekoormamine
- ◆ Kui toodet on kahjustanud võõrosakesed, materjal või õnnetus
- ◆ Vale toitepinge

Garantii ei kehti tööriista professionaalsel kasutamisel, kuna tööriist on loodud ainult koduseks kasutamiseks.

Garantii ei kehti, kui toodet on remontinud või demonteerinud Black & Decker volituseta isik.

Garantii kasutamiseks tuleb toode, täidetud garantiikaart ja ostuföend (t ekk) viia müüjale või otse volitatud teenindajale hiljemalt kaks kuud peale vea avastamist.

Teavet lähima Black & Decker teenindaja kohta leiata veebisaidilt: [www.2helpu.com](http://www.2helpu.com).

## Garantiitalong:

Tööriista mudel/kataloogi number .....

Seria number/kuupäeva kood .....

Klient .....

Müüja .....

Kuupäev .....



РУССКИЙ

## Гарантия

Black & Decker гарантирует, что данное изделие в момент поставки потребителю не содержит каких-либо дефектов материалов или сборки. Данная гарантия дополняет законные права потребителя и не затрагивает их каким-либо образом. Настоящая гарантия действует на территориях стран-членов Европейского Союза и в Европейской зоне свободной торговли.

Если в течение 24 месяцев с даты приобретения произошла поломка изделия Black & Decker из-за некачественных материалов и/или сборки, либо изделие является дефектным в соответствии с техническими требованиями, то Black & Decker отремонтирует или заменит изделие с минимальным беспокоейством для потребителя.

Гарантия не действительна, если поломка произошла вследствие:

- Нормального износа
- Неправильного использования или плохого обслуживания
- Перегрузки двигателя
- Если изделие повреждено посторонними частями, материалом или вследствие аварии
- Использования ненадлежащего источника питания

Гарантия не действительна, если инструмент используется в профессиональной деятельности, поскольку этот инструмент предназначен только для бытового применения.

Гарантия не действительна, если изделие подверглось ремонту или разборке лицом, не уполномоченным Black & Decker.

Для того, чтобы воспользоваться гарантией необходимо предоставить: изделие, заполненную Гарантийную карту и доказательство покупки (приемки) дилеру или непосредственно уполномоченному агенту по обслуживанию не позднее двух месяцев с момента обнаружения поломки.

Информацию о ближайшем агенте по обслуживанию Black & Decker можно найти на странице в Интернете: [www.2helpu.com](http://www.2helpu.com).

## Гарантийный талон:

Модель инструмента / Номер по каталогу .....

Серийный номер / Код даты .....

Потребитель .....

Дилер .....

Дата .....



LATVIŠU

## Garantiņa

Black & Decker garantē, ka produktam, to piegādājot klientam, nav materiālu un/vai montāžas defektu. Garantiņa ir papildus klienta juridiskajam tiesībam un tas neietekmē. Garantiņa ir spēkā visās Eiropas Kopienas dalībvalstīs un Eiropas Brīvas tirdzniecības zonā.

Ja Black & Decker produkts saūst materiālu un/vai montāžas trūkumu dēļ vai ja tam ir trūkumi saskaņā ar tehnisko specifikāciju, Black & Decker 24 mēnešu laikā no pirkšanas datuma veiks remontu vai produkta nomaiņu, cenšoties klientam radīt iespējami mazāk grūtību.

Garantiņa nav spēkā, ja bojājums ir radies šāda iemesla dēļ:

- Normāls nolliums
- Ieļļes nepareiza lietošana vai silka uzturēšana
- Ja motors darbināts ar pārsliodzi
- Ja produkta bojājumu radījuši svešķermeņi, cīs materiāls vai tas bojāts avārijas rezultātā
- Nepareiza strāvas padeve

Garantiņa nav spēkā, ja ierīce ir izmantota profesionālā rīkletojumā, jo tā ir paredzēta lietošanai tikai sadzīves vajadzībām.

Garantiņa nav spēkā, ja produktam remontu vai arkori veikusi persona, kam šādam nollikam nav Black & Decker atļaujas.

Lai izmantotu garantiņas tiesības, produkts ar atzīrtību garantiņas talonu un pirkuma apliecinājumu (čeku) ir jānogādā raiverdejam vai tieši pilnvarotajam arkorpes pārstāvim vāļākais divus mēnešus pēc trūkuma konstatēšanas.

Informāciju par tuvāko Black & Decker servisa pārstāvi meklēiet mājas lapā: [www.2helpu.com](http://www.2helpu.com).

## Garantiņas talons:

Ierīces modelis/Kataloga numurs .....

Serijs numurs/Datuma kods .....

Klients .....

Pārdavējs .....

Datums .....